



**STATE OF QATAR
THE PLANNING COUNCIL
THE GENERAL SECRETARIAT**

**دولة قطر
مجلس التخطيط
العام**



**النشرة السنوية للإحصاءات الحيوية
[المواليد والوفيات]
VITAL STATISTICS
ANNUAL BULLETIN
(Births and Deaths)
[2005]**

**سبتمبر ٢٠٠٦
September 2006**

**العدد الثاني والعشرون
22nd Issue**

Introduction

Vital Statistics is considered as one of the main pillars of population statistics. It can be obtained Via a system of vital registration or from population surveys.

Through vital statistics (i.e.births, deaths, marriages, divorces) indicators on population growth rate and trend can be derived, as well as demographic behaviour of the society. These indicators can be used as indicatives for achieving short-term and long-term objectives as well as improving social and economic situations of the society

The General Secretariat of The Planning Council has the pleasure to introduce the Annual Bulletin of Vital Statistics (Births and Deaths) for the year 2005, hoping that it would be of great interest for planners and researchers.

Hamad Bin Jabor Bin Jassim Al-Thani

Secretary General

مُتَكَلِّمًا

تعتبر الاحصاءات الحيوية أحد الأركان الأساسية للإحصاءات السكانية والتي يمكن الحصول عليها من نظام التسجيل الحيوي أو من المسوحات والتعدادات السكانية .

وعن طريق الاحصاءات الحيوية (مواليد ووفيات - زواج و طلاق) يمكن التوصل الى مؤشرات عن معدل واتجاه النمو السكاني كما يمكن التعرف على السلوك الديموغرافي للمجتمع بشكل عام . وتستخدم المؤشرات التي توفرها الاحصاءات الحيوية كمعالم لبلوغ الأهداف القصيرة والبعيدة ولتحسين الأوضاع الاجتماعية والاقتصادية لكافة أفراد المجتمع.

ويسر الأمانة العامة لمجلس التخطيط ان تقدم هذه النشرة السنوية للإحصاءات الحيوية (المواليد والوفيات) لعام 2005 آمليين أن تكون ذات فائدة كبيرة للمخططين والباحثين .

Preface

The content of this bulletin is a result of cooperation between the General Secretariat of The Planning Council, The Preventive Health Department of the National Health Authority and the Women's Hospital based on an agreed upon questionnaires (attached) according to the Law No. 5, 1982 concerning Vital Registration System.

Notifications of births and deaths are compiled by the Births Section of the Women's Hospital and the Preventive Health Department. These notifications are furnished monthly to the General Secretariat of The Planning Council. Revision, coding and computer processing is done by the Statistics Dept.

The data covers the registered vital events for the Qataris in Qatar and abroad, and the registered vital events for Non-Qataris in Qatar.

تقديم

البيانات الواردة بهذه النشرة هي حصيلة تعاون بين الأمانة العامة لمجلس التخطيط وإدارة الصحة الوقائية بالهيئة الوطنية للصحة و مستشفى النساء والولادة وفقاً للاستمارات (المرفقة) التي تم الاتفاق عليها طبقاً للقانون رقم (5) لسنة 1982 م الخاص بتسجيل المواليد والوفيات .

يقوم كل من قسم المواليد بمستشفى النساء والولادة وإدارة الصحة الوقائية بتعبئة الاستمارات وترسل شهرياً الى الأمانة العامة لمجلس التخطيط حيث تقوم إدارة الإحصاء بمراجعتها وترميزها وأدخالها للحاسب ومن ثم تبويبها بالشكل المتضمن بالنشرة .

وبالنسبة للشمول فإن هذه البيانات تشمل الوقاعات الحيوية المسجلة للقطريين داخل قطر وخارج قطر . والوقاعات الحيوية المسجلة لغير القطريين داخل قطر .

Definitions

تعريف

1 - Live Birth

Live birth is the complete expulsion or extraction from its mother of a product of conception, irrespective of the duration of pregnancy, which after such separation breathes or shows any other evidence of life such as beating of the heart, pulsation of the umbilical cord, or definite movement of voluntary muscles, whether or not the umbilical cord has been cut or the placenta is attached; each product of such a birth is considered live-born regardless of gestational age.

2 - Death:

Death is the permanent disappearance of all evidence of life at any time after live birth has taken place (Postnatal cessation of vital functions without capability of resuscitation). This definition therefore excludes foetal deaths.

3 - Foetal Death:

Foetal Death is death prior to the complete expulsion or extraction from its mother of a product of conception, not less than 28 weeks duration of pregnancy; the death is indicated by the fact that after such separation the foetus does not breathe or show any other evidence of life, such as beating of the heart pulsation of the umbilical cord, or definite movement of voluntary muscles.

4 - Infants:

Infants are understood to refer to children under one year old.

5 - Municipality:

Means place of mother resident in births tables and place of dead resident in deaths tables.

- 1

هو المولود الذي عند تمام خروجه أو استخراجة تنفس أو ظهر عليه أي علامة من علامات الحياة الأخرى مثل:

ضربات القلب أو نبض الحبل السري أو تحريك العضلات الإرادية - سواء انفصلت المشيمة أو بقيت متصلة وذلك بغض النظر عن مدة الحمل .

- 2

يقصد بالوفاة هي الانقطاع الدائم عن الحياة بعد حدوث الولادة الحية وهذا التعريف لا يشمل المولود الميت .

- 3

يقصد بالمولود ميت الجنين الذي ولد ميتاً بعد مدة حمل لا تقل عن 28 أسبوع سواء حدثت الوفاة قبل الوضع أو أثناءه ولم تظهر عليه بعد الانفصال التام عن الأم أية علامة من علامات الحياة مثل التنفس ، ضربات القلب أو نبض الحبل السري أو الحركات الواضحة للعضلات الإرادية .

- 4

الاطفال الرضع هم الاطفال الذين لا تتجاوز اعمارهم عاماً كاملاً .

- 5

المقصود بالبلدية هو مكان إقامة الأم في جداول المواليد ومكان إقامة المتوفى في جداول الوفيات .

المحتويات

Contents

Table	رقم الصفحة Page No.	رقم الجدول Table No.	الجدول
Introduction			تقديم
FIRST SECTION: VITAL INDECATORS:			الباب الأول : مؤشرات حيوية :
Age - Specific Fertility, General Fertility, Total Fertility And Gross Reproduction Rates, And Mean Age Of Child Bearing (Qataris)		1-1	معدلات الخصوبة العمرية والخصوبة العام والخصوبة الكلية والاحلال الاجمالي ومتوسط عمر المرأة عند الانجاب (قطريات)
Age - Specific Fertility, General Fertility, Total Fertility And Gross Reproduction Rates, And Mean Age Of Child Bearing (Non-Qataris)		1-2	معدلات الخصوبة العمرية والخصوبة العام والخصوبة الكلية والاحلال الاجمالي ومتوسط عمر المرأة عند الانجاب (غير قطريات)
Age - Specific Fertility, General Fertility, Total Fertility And Gross Reproduction Rates, And Mean Age Of Child Bearing (Total)		1-3	معدلات الخصوبة العمرية والخصوبة العام والخصوبة الكلية والاحلال الاجمالي ومتوسط عمر المرأة عند الانجاب (المجموع)
Crude Birth Rate Crude Death Rate And Rate Of Natural Increase And Maternal Mortality Rates (1996 - 2005)		2	معدل المواليد والوفيات الخام ومعدل الزيادة الطبيعية ومعدل وفيات الأمهات (2005 - 1996)
Infant Mortality Rate Under 5 Years Mortality Rate Complications Of Pregnancy&The Puerperium (Males) (1996 - 2005)		3-1	معدل وفيات الاطفال الرضع واقل من 5 سنوات ومعدل وفيات الامهات (الذكور) (2005 - 1996)
Infant Mortality Rate Under 5 Years Mortality Rate Complications Of Pregnancy&The Puerperium (Females) (1996 - 2005)		3-2	معدل وفيات الاطفال الرضع واقل من 5 سنوات ومعدل وفيات الامهات (الإناث) (2005 - 1996)
Infant Mortality Rate Under 5 Years Mortality Rate Complications Of Pregnancy&The Puerperium (Total) (1996 - 2005)		3-3	معدل وفيات الاطفال الرضع واقل من 5 سنوات ومعدل وفيات الامهات (المجموع) (2005 - 1996)
SECOND SECTION: LIVE BIRTHS:			الباب الثاني : المواليد أحياء :
Registered Vital Events (1996-2005)		4	الوقائع الحيوية المسجلة (2005 - 1996)
Registered Live Births by Nationality, and Sex (1996 - 2005)		5	المواليد احياء المسجلون حسب الجنسية والجنس (2005 - 1996)
Registered Live Births by Nationality, Sex and Municipality		6	المواليد احياء المسجلون حسب الجنسية والجنس والبلدية
Registered Live Births by Month, Municipality and Sex (Qataris)		7-1	المواليد احياء المسجلون حسب الشهر والبلدية والجنس (قطريون)
Registered Live Births by Month, Municipality and Sex (Non-Qataris)		7-2	المواليد احياء المسجلون حسب الشهر والبلدية والجنس (غير قطريين)
Registered Live Births by Month, Municipality and Sex (Total)		7-3	المواليد احياء المسجلون حسب الشهر والبلدية والجنس (المجموع)
Registered Live Births by Nationality, Type of Births and Municipality		8	المواليد احياء المسجلون حسب الجنسية ونوع الولادة والبلدية
Registered Live Births by Nationality, Delivery Attendant, Municipality and Place of Delivery		9	المواليد احياء المسجلون حسب الجنسية وصفة القائم بالتوليد والبلدية ومكان الولادة
Registered Live Births by Sex and Nationality (2000- 2005)		10	المواليد احياء المسجلون حسب الجنس والجنسية (2005 - 2000)
Registered Live Births by Nationality, Sex and Age-Group of Mother		11	المواليد احياء المسجلون حسب الجنسية والجنس وفئة عمر الام
Registered Live Births by Duration of Marriage and Age Group of Mother (Qataris)		12-1	المواليد احياء المسجلون حسب مدة الحياة الزوجية وفئة عمر الام (قطريون)
Registered Live births by Duration of Marriage and Age Group of Mother (Non-Qataris)		12-2	المواليد احياء المسجلون حسب مدة الحياة الزوجية وفئة عمر الام (غير قطريين)
Registered Live Births by Duration of Marriage and Age Group of Mother (Total)		12-3	المواليد احياء المسجلون حسب مدة الحياة الزوجية وفئة عمر الام (المجموع)
Registered Live Births by Age Group of Mother and Child Order (Qataris)		13-1	المواليد احياء المسجلون حسب فئة عمر الام وترتيب المولود (قطريون)
Registered Live Births by Age Group of Mother and Child Order (Non-Qataris)		13-2	المواليد احياء المسجلون حسب فئة عمر الام وترتيب المولود (غير قطريين)
Registered Live Births by Age Group of Mother and Child Order (Males)		13-3	المواليد احياء المسجلون حسب فئة عمر الام وترتيب المولود (نكور)
Registered Live Births by Age Group of Mother and Child Order (Females)		13-4	المواليد احياء المسجلون حسب فئة عمر الام وترتيب المولود (اناث)

Table	رقم الصفحة Page No.	رقم الجدول Table No.	الجدول
Registered Live Births by Age Group of Mother and Child Order (Total)		13-5	المواليد احياء المسجلون حسب فئة عمر الام وترتيب المولود (المجموع)
Registered Live Births by Duration of Marriage, and Child Order (Qataris)		14-1	المواليد احياء المسجلون حسب مدة الحياة الزوجية وترتيب المولود (قطريون)
Registered Live Births by Duration of Marriage, and Child Order (Non-Qataris)		14-2	المواليد احياء المسجلون حسب مدة الحياة الزوجية وترتيب المولود (غير قطريون)
Registered Live Births by Duration of Marriage, and Child Order (Total)		14-3	المواليد احياء المسجلون حسب مدة الحياة الزوجية وترتيب المولود (المجموع)
Registered Live Births by Educational Status of Father and Mother (Qataris)		15-1	المواليد احياء المسجلون حسب الحالة التعليمية للاب والام (قطريون)
Registered Live Births by Educational Status of Father and Mother (Other Arabs)		15-2	المواليد احياء المسجلون حسب الحالة التعليمية للاب والام (عرب آخرون)
Registered Live Births by Educational Status of Father and Mother (Foreigners)		15-3	المواليد احياء المسجلون حسب الحالة التعليمية للاب والام (اجانب)
Registered Live Births by Educational Status of Father and Mother (Total)		15-4	المواليد احياء المسجلون حسب الحالة التعليمية للاب والام (المجموع)
Registered Live Births By Age Group of Mother and Educational Status (Qataris)		16-1	المواليد احياء المسجلون حسب فئة عمر الام وحالتها التعليمية (قطريات)
Registered Live Births By Age Group of Mother and Educational Status (Non-Qataris)		16-2	المواليد احياء المسجلون حسب فئة عمر الام وحالتها التعليمية (غير قطريات)
Registered Live Births By Age Group of Mother and Educational Status (Total)		16-3	المواليد احياء المسجلون حسب فئة عمر الام وحالتها التعليمية (المجموع)
Registered Live Births by Nationality, Sex and Child Weight		17	المواليد احياء المسجلون حسب الجنسية والجنس ووزن المولود
Registered Live Births by Age Group of Mother, her Occupation and Nationality		18	المواليد احياء المسجلون حسب فئة عمر الام ومهنتها وجنسيتها
Registered Live Births by Age Group of Father, his Occupation and Nationality		19	المواليد احياء المسجلون حسب فئة عمر الاب ومهنته وجنسيته
THIRD : FOETAL DEATHS:			الباب الثالث : المواليد موتى :
Registered Foetal Deaths by Nationality, Sex and Municipality		20	واقعات الولادة الميتة المسجلة حسب الجنسية والجنس والبلدية
Registered Foetal Deaths by Nationality, Sex and Month		21	واقعات الولادة الميتة المسجلة حسب الجنسية والجنس والشهر
Registered Foetal Deaths by Nationality, Sex and Age Group of Mother		22	واقعات الولادة الميتة المسجلة حسب الجنسية والجنس وفئة عمر الام
Registered Foetal Deaths by Nationality, Sex and Gestational Age in Weeks		23	واقعات الولادة الميتة المسجلة حسب الجنسية والجنس والعمر الرحمي بالاسابيع
Registered Foetal Deaths by Nationality, Sex and Educational Status of Mother		24	واقعات الولادة الميتة المسجلة حسب الجنسية والجنس والحالة التعليمية للام
Registered Foetal Deaths by Sex and Nationality		25	واقعات الولادة الميتة المسجلة حسب الجنس والجنسية
Registered Foetal Deaths by Age Group of Mother and Child Order (Qataris)		26-1	واقعات الولادة الميتة المسجلة حسب فئة عمر الام وترتيب المولود (قطريون)
Registered Foetal Deaths by Age Group of Mother and Child Order (Non-Qataris)		26-2	واقعات الولادة الميتة المسجلة حسب فئة عمر الام وترتيب المولود (غير قطريين)
Registered Foetal Deaths by Age Group of Mother and Child Order (Total)		26-3	واقعات الولادة الميتة المسجلة حسب فئة عمر الام وترتيب المولود (المجموع)
Registered Foetal Deaths by Gestational Age in Weeks and Cause of Death (ICD9 Detailed List (Qataris)		27-1	واقعات الولادة الميتة المسجلة حسب العمر الرحمي بالاسابيع وسبب الوفاة (المراجعة العاشرة القائمة المفصلة)(قطريون)
Registered Foetal Deaths by Gestational Age in Weeks and Cause of Death (ICD9 Detailed List (Non-Qataris)		27-2	واقعات الولادة الميتة المسجلة حسب العمر الرحمي بالاسابيع وسبب الوفاة (المراجعة العاشرة القائمة المفصلة)(غير قطريين)
Registered Foetal Deaths by Gestational Age in Weeks and Cause of Death (ICD9 Detailed List (Total)		27-3	واقعات الولادة الميتة المسجلة حسب العمر الرحمي بالاسابيع وسبب الوفاة (المراجعة العاشرة القائمة المفصلة)(المجموع)
FOURTH SECTION: DEATHS:			الباب الرابع : الوفيات :
Registered Deaths by Nationality and Sex (1996-2005)		28	الوفيات المسجلة حسب الجنسية والجنس (1996 - 2005)
Registered Deaths by Nationality, Sex and Municipality		29	الوفيات المسجلة حسب الجنسية والجنس والبلدية

Table	رقم الصفحة Page No.	رقم الجدول Table No.	الجدول
Registered Deaths by Nationality, Sex and Month		30	الوفيات المسجلة حسب الجنسية والجنس والشهر
Registered Deaths by Nationality, Sex and Age		31	الوفيات المسجلة حسب الجنسية والجنس والعمر
Registered Deaths by Nationality, Sex and Single Years of Age		32	الوفيات المسجلة حسب الجنسية والجنس واحاد العمر
Registered Deaths (15 years old and over) by Marital Status, Age Group and Sex (Qataris)		33-1	الوفيات المسجلة (15 عاما فأكثر) حسب الحالة الزوجية وفئة العمر والجنس (قطريون)
Registered Deaths (15 years old and over) by Marital Status, Age Group and Sex (Non-Qataris)		33-2	الوفيات المسجلة (15 عاما فأكثر) حسب الحالة الزوجية وفئة العمر والجنس (غير قطريين)
Registered Deaths (15 years old and over) by Marital Status, Age Group and Sex (Total)		33-3	الوفيات المسجلة (15 عاما فأكثر) حسب الحالة الزوجية وفئة العمر والجنس (المجموع)
Registered Deaths by Sex and Nationality		34	الوفيات المسجلة حسب الجنس والجنسية
Registered Deaths (15 years and over) by Occupation, Age Group and Sex (Qataris)		35-1	الوفيات المسجلة (15 عاما فأكثر) حسب المهنة وفئة العمر والجنس (قطريون)
Registered Deaths (15 years and over) by Occupation, Age Group and Sex (Non-Qataris)		35-2	الوفيات المسجلة (15 عاما فأكثر) حسب المهنة وفئة العمر والجنس (غير قطريين)
Registered Deaths (15 years and over) by Occupation, Age Group and Sex (Total)		35-3	الوفيات المسجلة (15 عاما فأكثر) حسب المهنة وفئة العمر والجنس (المجموع)
Registered Deaths by Nationality, Sex and Cause of Death (ICD 10 Basic List)		36	الوفيات المسجلة حسب الجنسية والجنس وسبب الوفاة (المراجعة التاسعة القائمة الأساسية)
Registered Deaths by Nationality, Sex and Cause of Death (ICD 10 Detailed List)		37	الوفيات المسجلة حسب الجنسية والجنس وسبب الوفاة (المراجعة العاشرة القائمة المفصلة)
Registered Qataris Deaths by Age Group and Cause of Deaths ICD 10 Detailed List (Males)		38-1	وفيات القطريين المسجلة حسب فئة العمر وسبب الوفاة (المراجعة العاشرة القائمة المفصلة) (ذكور)
Registered Qataris Deaths by Age Group and Cause of Deaths ICD 10 Detailed List(Females)		38-2	وفيات القطريات المسجلة حسب فئة العمر وسبب الوفاة (المراجعة العاشرة القائمة المفصلة) (إناث)
Registered Qataris Deaths by Age Group and Cause of Deaths ICD 10 Detailed List(Total)		38-3	وفيات القطريين المسجلة حسب فئة العمر وسبب الوفاة (المراجعة العاشرة القائمة المفصلة) (المجموع)
Registered Non-Qataris Deaths by Age Group and Cause of Deaths ICD 10 Detailed List(Males)		39-1	وفيات غير القطريين المسجلة حسب فئة العمر وسبب الوفاة (المراجعة العاشرة القائمة المفصلة) (ذكور)
Registered Non-Qataris Deaths by Age Group and Cause of Deaths ICD 10 Detailed List(Females)		39-2	وفيات غير القطريات المسجلة حسب فئة العمر وسبب الوفاة (المراجعة العاشرة القائمة المفصلة) (إناث)
Registered Non-Qataris Deaths by Age Group and Cause of Deaths ICD 10 Detailed List(Total)		39-3	وفيات غير القطريين المسجلة حسب فئة العمر وسبب الوفاة (المراجعة العاشرة القائمة المفصلة) (المجموع)
Total Registered Deaths by Age Group and Cause of Death (ICD 10 Detailed List) (Males)		40-1	مجموع الوفيات المسجلة حسب فئة العمر وسبب الوفاة (المراجعة العاشرة القائمة المفصلة) (ذكور)
Total Registered Deaths by Age Group and Cause of Death (ICD 10 Detailed List) (Females)		40-2	مجموع الوفيات المسجلة حسب فئة العمر وسبب الوفاة (المراجعة العاشرة القائمة المفصلة) (إناث)
Total Registered Deaths by Age Group and Cause of Death (ICD 10 Detailed List) (Grand Total)		40-3	مجموع الوفيات المسجلة حسب فئة العمر وسبب الوفاة (المراجعة العاشرة القائمة المفصلة) (المجموع العام)
Registered Deaths by Nationality, Sex and Cause of Injury and Poisoning		41	الوفيات المسجلة حسب الجنسية والجنس وسبب الإصابة والتسمم والأسباب الخارجية
Registered Infant Deaths by Nationality & Sex (1996 - 2005)		42	وفيات الاطفال الرضع المسجلة حسب الجنسية والجنس (1996 - 2005)
Registered Infant Deaths by Nationality, Sex and Municipality		43	وفيات الاطفال الرضع المسجلة حسب الجنسية والجنس والبلدية
Registered Infant Deaths by Nationality, Sex and Month		44	وفيات الاطفال الرضع المسجلة حسب الجنسية والجنس والشهر
Registered Infant Deaths by Nationality, Sex and Age		45	وفيات الاطفال الرضع المسجلة حسب الجنسية والجنس والعمر
Registered Infant Deaths by Month and Age (Qataris)		46-1	وفيات الاطفال الرضع المسجلة حسب الشهر والعمر (قطريون)
Registered Infant Deaths by Month and Age (Non-Qataris)		46-2	وفيات الاطفال الرضع المسجلة حسب الشهر والعمر (غير قطريين)
Registered Infant Deaths by Month and Age (Total)		46-3	وفيات الاطفال الرضع المسجلة حسب الشهر والعمر (المجموع)
Registered Infant Deaths by Sex and Nationality		47	وفيات الاطفال الرضع المسجلة حسب الجنس والجنسية
Registered Infant Deaths by Nationality, Sex and Cause of Death (ICD 10 Basic List)		48	وفيات الاطفال الرضع المسجلة حسب الجنسية والجنس وسبب الوفاة (المراجعة التاسعة القائمة الأساسية)
Registered Infant Deaths by Nationality, Sex and Cause of Death (ICD 10 Detailed List)		49	وفيات الاطفال الرضع المسجلة حسب الجنسية والجنس وسبب الوفاة (المراجعة العاشرة القائمة المفصلة)

Table	رقم الصفحة Page No.	رقم الجدول Table No.	الجدول
Registered Infant Deaths by Age Group and Cause of Death (ICD 10 Basic (Qataris)		50-1	وفيات الاطفال الرضع المسجلة حسب فئة العمر وسبب الوفاة (المراجعة التاسعة القائمة الاساسية) (قطريون)
Registered Infant Deaths by Age Group and Cause of Death (ICD 10 Basic (Non- Qataris)		50-2	وفيات الاطفال الرضع المسجلة حسب فئة العمر وسبب الوفاة (المراجعة التاسعة القائمة الاساسية) (غير قطريين)
Registered Infant Deaths by Age Group and Cause of Death (ICD 10 Basic (Total)		50-3	وفيات الاطفال الرضع المسجلة حسب فئة العمر وسبب الوفاة (المراجعة التاسعة القائمة الاساسية) (المجموع)
Registered Deaths by Cause of Death (2001-2005) (Qataris)		51-1	الوفيات المسجلة حسب سبب الوفاة (2001 - 2005) (قطريون)
Registered Deaths by Cause of Death (2001-2005) (non-Qataris)		51-2	الوفيات المسجلة حسب سبب الوفاة (2001-2005) (غير قطريين)
Registered Deaths by Cause of Death (2001-2005) (Total)		51-3	الوفيات المسجلة حسب سبب الوفاة (2001-2005) (المجموع)
Appendexes:			ملاحق :
1. Notification Live Birth			1 - استمارة بلاغ عن مولود حي
2. Notification of Foetal Death			2 - استمارة بلاغ عن مولود ميت
3. Notification of Death			3 - استمارة بلاغ عن وفاة

Contents

فهرس الرسوم البيانية

Graph	رقم الصفحة Page No.	رقم الجدول Graph No.	الشكل
Infant Mortality Rate Under 5 Years Mortality Rate Complications Of Pregnancy&The Puerperium (1996 - 2005)		1	معدل وفيات الاطفال الرضع واقل من 5 سنوات ومعدل وفيات الامهات (2005 – 1996)
Registered Vital Events (1996 – 2005)		2	الواقعات الحيوية المسجلة (2005 – 1996)
Registered Live Births By Nationality And Municipality		3	المواليد احياء المسجلون حسب الجنسية والبلدية
Registered Live Births By Month And Sex		4	المواليد احياء المسجلون حسب الشهر والجنس
Registered Live Births By Nationality		5	المواليد احياء المسجلون حسب الجنسية
Registered Live Births By Age Group Of Mother		6	المواليد احياء المسجلون حسب فئة عمر الام
Registered Live Births By Educational Status Of Mother		7	المواليد احياء المسجلون حسب الحالة التعليمية الام
Registered Foetal Deaths By Nationality And Municipality		8	واقعات الولادة الميتة المسجلة حسب الجنسية والبلدية
Registered Foetal Deaths By Nationality		9	واقعات الولادة الميتة المسجلة حسب الجنسية
Registered Deaths By Month And Sex		10	الوفيات المسجلة حسب الشهر والجنس
Registered Deaths by Nationality and Age Group		11	الوفيات المسجلة حسب الجنسية والعمر
Registered Deaths By Nationality		12	الوفيات المسجلة حسب الجنسية
Registered Infant Deaths By Nationality (1996 - 2005)		13	وفيات الاطفال الرضع المسجلة حسب الجنسية (2005-1996)
REGISTERED INFANT DEATHS BY SEX AND NATIONALITY		14	وفيات الاطفال الرضع المسجلة حسب الجنس والجنسية
REGISTERED INFANT DEATHS BY CAUSE OF DEATH (ICD 10 BASIC LIST)		15	وفيات الاطفال الرضع المسجلة حسب سبب الوفاة (المراجعة العاشره القائمة الاساسية)

الباب الأول : مؤشرات حيوية

FIRST SECTION : VITAL
INDECATORS



معدلات الخصوبة العمرية والخصوبة العام والخصوبة الكلية و الاحلال الاجمالي ومتوسط عمر المرأة عند الانجاب

**AGE - SPECIFIC FERTILITY, GENERAL FERTILITY, TOTAL FERTILITY
AND GROSS REPRODUCTION RATES, AND MEAN AGE OF CHILD BEARING**

2005

قطريات QATARIS

Table No. (1 - 1)

جدول رقم (1 - 1)

Age of women	مجموع متوسط عمر المرأة عند الإنجاب Total Age of child bearing	الخصوبة العمرية للمواليد الاناث ASFR female Births	المواليد الاناث Female Births	التوزيع المنوي لمعدلات للخصوبة %ASFR	الخصوبة العمرية Age specific Fertility rate	النساء في منتصف العام Mid-year femal .Pop	مواليد الامهات في الفئة Births to mothers of Age	مركز الفئة Midpoint	فئة عمر المرأة
15 -	38.42	8.52	87	2.20	18.71	10207	191	17.50	- 15
20 -	402.43	78.55	711	17.89	152.45	9052	1380	22.50	- 20
25 -	800.91	122.54	924	29.12	248.24	7541	1872	27.50	- 25
30 -	846.66	107.50	746	26.05	222.80	6940	1541	32.50	- 30
35 -	642.32	78.34	492	17.13	146.02	6281	917	37.50	- 35
40 -	283.65	27.36	151	6.67	56.89	5519	314	42.50	- 40
45 -	44.73	4.01	17	0.94	8.02	4236	34	47.50	- 45

125.5

معدل الخصوبة العام لكل ألف امرأة
GENERAL FERTILITY RATE PER 1000

4.2

معدل الخصوبة الكلية لكل امرأة
TOTAL FERTILITY RATE PER WOMAN

2.1

معدل الإحلال الإجمالي
GROSS REPRODUCTION RATE

30.6

متوسط عمر المرأة عند الإنجاب
MEAN AGE OF CHILD BEARING



معدلات الخصوبة العمرية والخصوبة العام والخصوبة الكلية و الاحلال الاجمالي ومتوسط عمر المرأة عند الانجاب

**AGE - SPECIFIC FERTILITY, GENERAL FERTILITY, TOTAL FERTILITY
AND GROSS REPRODUCTION RATES, AND MEAN AGE OF CHILD BEARING**

2005

غير قطريات NON-QATARIS

Table No. (1 - 2)

جدول رقم (1 - 2)

Age of women	مجموع متوسط عمر المرأة عند الإنجاب Total Age of child bearing	الخصوبة العمرية للمواليد الاناث ASFR female Births	المواليد الاناث Female Births	التوزيع المنوي لمعدلات للخصوبة %ASFR	الخصوبة العمرية Age specific Fertility rate	النساء في منتصف العام Mid-year femal .Pop	مواليد الامهات في الفئة Births to mothers of Age	مركز الفئة Midpoint	فئة عمر المرأة
15 -	57.85	6.11	74	3.31	12.73	12102	154	17.50	- 15
20 -	550.97	46.08	592	24.49	94.26	12847	1211	22.50	- 20
25 -	837.67	55.47	1100	30.46	117.25	19829	2325	27.50	- 25
30 -	700.72	40.10	965	21.56	82.99	24062	1997	32.50	- 30
35 -	530.69	25.65	518	14.15	54.48	20193	1100	37.50	- 35
40 -	208.04	9.36	149	4.90	18.84	15921	300	42.50	- 40
45 -	54.08	2.45	24	1.14	4.38	9811	43	47.50	- 45

62.13

معدل الخصوبة العام لكل ألف امرأة
GENERAL FERTILITY RATE PER 1000

1.92

معدل الخصوبة الكلية لكل امرأة
TOTAL FERTILITY RATE PER WOMAN

0.93

معدل الإحلال الإجمالي
GROSS REPRODUCTION RATE

29.4

متوسط عمر المرأة عند الإنجاب
MEAN AGE OF CHILD BEARING



معدلات الخصوبة العمرية والخصوبة العام والخصوبة الكلية و الاحلال الاجمالي ومتوسط عمر المرأة عند الانجاب

**AGE - SPECIFIC FERTILITY, GENERAL FERTILITY, TOTAL FERTILITY
AND GROSS REPRODUCTION RATES, AND MEAN AGE OF CHILD BEARING**

2005

المجموع TOTAL

Table No. (1 - 3)

جدول رقم (1 - 3)

Age of women	مجموع متوسط عمر المرأة عند الإنجاب Total Age of child bearing	الخصوبة العمرية للمواليد الاناث ASFR female Births	المواليد الاناث Female Births	التوزيع المنوي لمعدلات للخصوبة %ASFR	الخصوبة العمرية Age specific Fertility rate	النساء في منتصف العام Mid-year femal .Pop	مواليد الامهات في الفئة Births to mothers of Age	مركز الفئة Midpoint	فئة عمر المرأة
15 -	52.91	7.22	161	3.02	15.46	22310	345	17.5	- 15
20 -	520.43	59.50	1303	23.13	118.32	21899	2591	22.5	- 20
25 -	824.40	73.95	2024	29.98	153.35	27369	4197	27.5	- 25
30 -	724.88	55.19	1711	22.30	114.09	31002	3537	32.5	- 30
35 -	558.55	38.15	1010	14.89	76.19	26473	2017	37.5	- 35
40 -	237.93	13.99	300	5.60	28.64	21440	614	42.5	- 40
45 -	50.90	2.92	41	1.07	5.48	14047	77	47.5	- 45

81.3

معدل الخصوبة العام لكل ألف امرأة
GENERAL FERTILITY RATE PER 1000

2.6

معدل الخصوبة الكلية لكل امرأة
TOTAL FERTILITY RATE PER WOMAN

1.3

معدل الإحلال الإجمالي
GROSS REPRODUCTION RATE

29.7

متوسط عمر المرأة عند الإنجاب
MEAN AGE OF CHILD BEARING



معدل المواليد والوفيات الخام ومعدل الزيادة الطبيعية ومعدل وفيات الأمهات

**BIRTH RATE CRUDE DEATH RATE AND RATE OF NATURAL INCREASE AND MATERNAL MORTALITY RATES
1996 - 2005**

Table No. (2)

جدول رقم (2)

Year	الزيادة الطبيعية لكل 100 من السكان Natural increase Per 100 Population	معدل الوفيات الخام لكل 1000 من السكان Crude death rate Per 1000 Population	معدل المواليد الخام لكل 1000 من السكان Crude birth rate Per 1000 Population	الوفيات Deaths	المواليد احياء Births	السنة
1996	1.82	1.99	20.21	1015	10317	1996
1997	1.78	2.01	19.83	1060	10447	1997
1998	1.73	2.08	19.34	1157	10781	1998
1999	1.65	1.96	18.50	1148	10846	1999
2000	1.63	1.90	18.24	1173	11250	2000
2001	1.68	1.87	18.68	1210	12118	2001
2002	1.61	1.79	17.88	1220	12200	2002
2003	1.61	1.83	17.91	1311	12856	2003
2004	1.57	1.77	17.47	1341	13190	2004
2005	1.49	1.94	16.83	1545	13401	2005



معدل وفيات الاطفال الرضع ومعدل وفيات الاطفال اقل من 5 سنوات
INFANT MORTALITY RATE AND UNDER 5 YEARS MORTALITY RATE
1996 - 2005
الذكور MALES

Table No. (3 - 1)

جدول رقم (3 - 1)

Year	معدل وفيات الاطفال اقل من 5 سنوات (بالآلف) under 5 years mortality rate Per('000)	معدل وفيات الاطفال الرضع (بالآلف) infant mortality rate Per('000)	عدد الوفيات للعمر اقل من 5 سنوات under 5 years deaths	عدد الوفيات للعمر صفر number of infant deaths	عدد المواليد number of livebirths	السنة
1996	16.60	13.96	88	74	5301	1996
1997	15.29	11.66	80	61	5231	1997
1998	16.87	15.23	93	84	5514	1998
1999	13.37	10.48	74	58	5535	1999
2000	13.59	12.03	78	69	5738	2000
2001	12.12	9.38	75	58	6186	2001
2002	11.66	10.06	73	63	6261	2002
2003	14.17	11.43	93	75	6564	2003
2004	10.59	8.82	72	60	6802	2004
2005	11.70	8.77	80	60	6839	2005



معدل وفيات الاطفال الرضع ومعدل وفيات الأطفال اقل من 5 سنوات
INFANT MORTALITY RATE AND UNDER 5 YEARS MORTALITY RATE
1996 - 2005
الإناث FEMALES

Table No. (3 - 2)

جدول رقم (2 - 3)

Year	معدل وفيات الاطفال اقل من 5 سنوات (بالآلف) under 5 years mortality rate Per('000)	معدل وفيات الاطفال الرضع (بالآلف) infant mortality rate Per('000)	عدد الوفيات للعمر أقل من 5 سنوات under 5 years deaths	عدد الوفيات للعمر صفر number of infant deaths	عدد المواليد number of livebirths	السنة
1996	12.56	9.97	63	50	5016	1996
1997	14.38	13.23	75	69	5216	1997
1998	12.72	10.82	67	57	5267	1998
1999	12.05	10.17	64	54	5311	1999
2000	12.52	11.43	69	63	5512	2000
2001	10.45	8.93	62	53	5932	2001
2002	8.59	7.41	51	44	5939	2002
2003	10.65	9.85	67	62	6292	2003
2004	10.18	8.30	65	53	6388	2004
2005	9.14	7.62	60	50	6562	2005



معدل وفيات الاطفال الرضع ومعدل وفيات الأطفال اقل من 5 سنوات
INFANT MORTALITY RATE AND UNDER 5 YEARS MORTALITY RATE
1996 - 2005
TOTAL المجموع

Table No. (3 - 3)

جدول رقم (3 - 3)

Year	معدل وفيات الاطفال اقل من 5 سنوات (بالآلف) under 5 years mortality rate Per('000)	معدل وفيات الاطفال الرضع (بالآلف) infant mortality rate Per('000)	عدد الوفيات للعمر اقل من 5 سنوات under 5 years deaths	عدد الوفيات للعمر صفر number of infant deaths	عدد المواليد number of livebirths	السنة
1996	14.64	12.02	151	124	10317	1996
1997	14.84	12.44	155	130	10447	1997
1998	14.84	13.08	160	141	10781	1998
1999	12.72	10.33	138	112	10846	1999
2000	13.07	11.73	147	132	11250	2000
2001	11.31	9.16	137	111	12118	2001
2002	10.16	8.77	124	107	12200	2002
2003	12.45	10.66	160	137	12856	2003
2004	10.39	8.57	137	113	13190	2004
2005	10.45	8.21	140	110	13401	2005

معدل وفيات الاطفال الرضع ومعدل وفيات الأطفال اقل من 5 سنوات
INFANT MORTALITY RATE AND UNDER 5 YEARS MORTALITY RATE
 1996 - 2005
 المجموع TOTAL

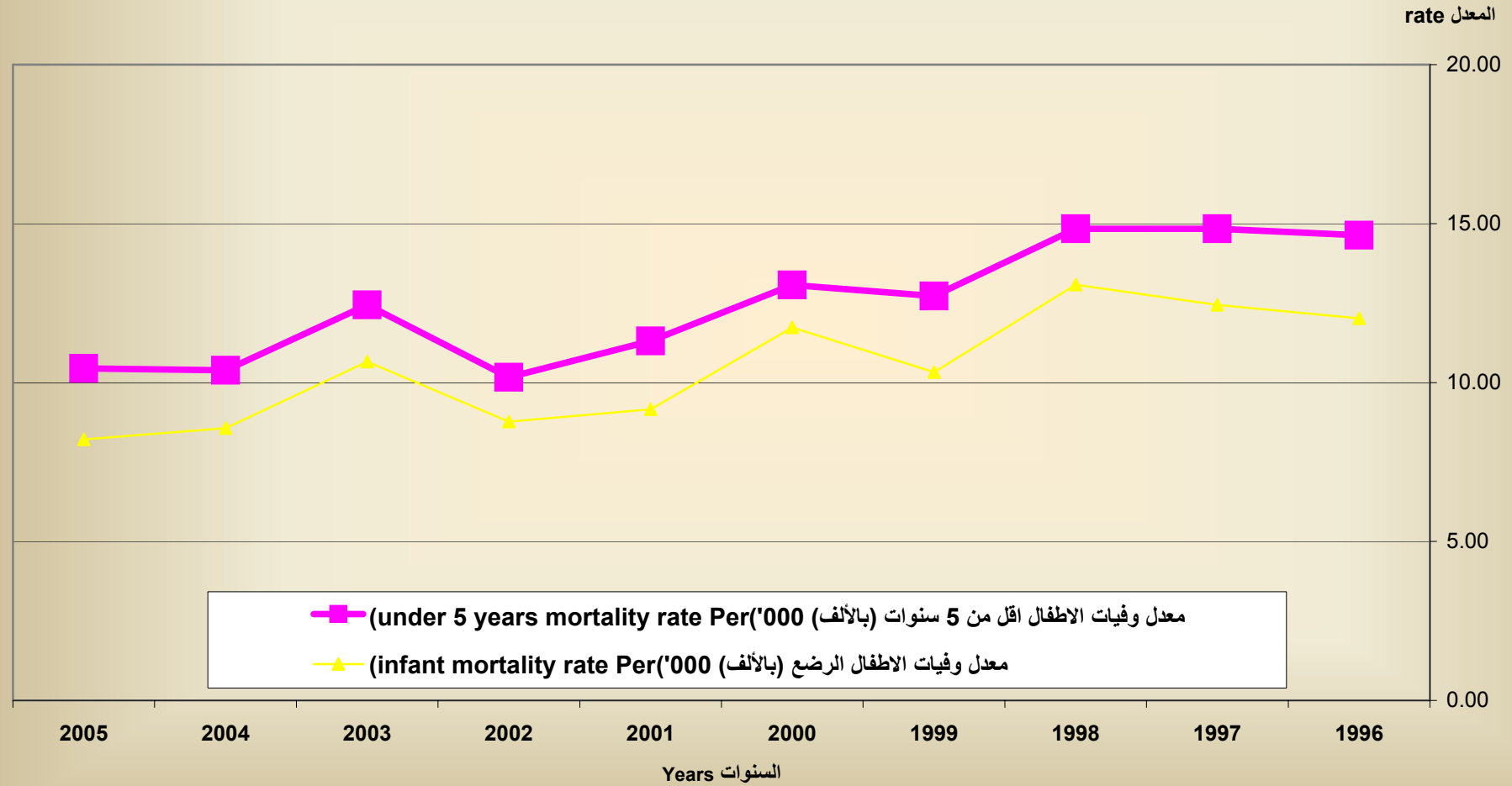

Graph No. (1)

الباب الثاني : المواليد أحياء

SECOND SECTION : LIVE BIRTHS



الواقعات الحيوية المسجلة
REGISTERED VITAL EVENTS
1996 - 2005

Table No. (4)

جدول رقم (4)

Year	الزيادة الطبيعية Natural increase	الوفيات Deaths	المواليد احياء Births	السنة
1996	9302	1015	10317	1996
1997	9387	1060	10447	1997
1998	9624	1157	10781	1998
1999	9698	1148	10846	1999
2000	10077	1173	11250	2000
2001	10908	1210	12118	2001
2002	10980	1220	12200	2002
2003	11545	1311	12856	2003
2004	11849	1341	13190	2004
2005	11856	1545	13401	2005

الواقعات الحيوية المسجلة
REGISTERED VITAL EVENTS
1996 - 2005

العدد Number

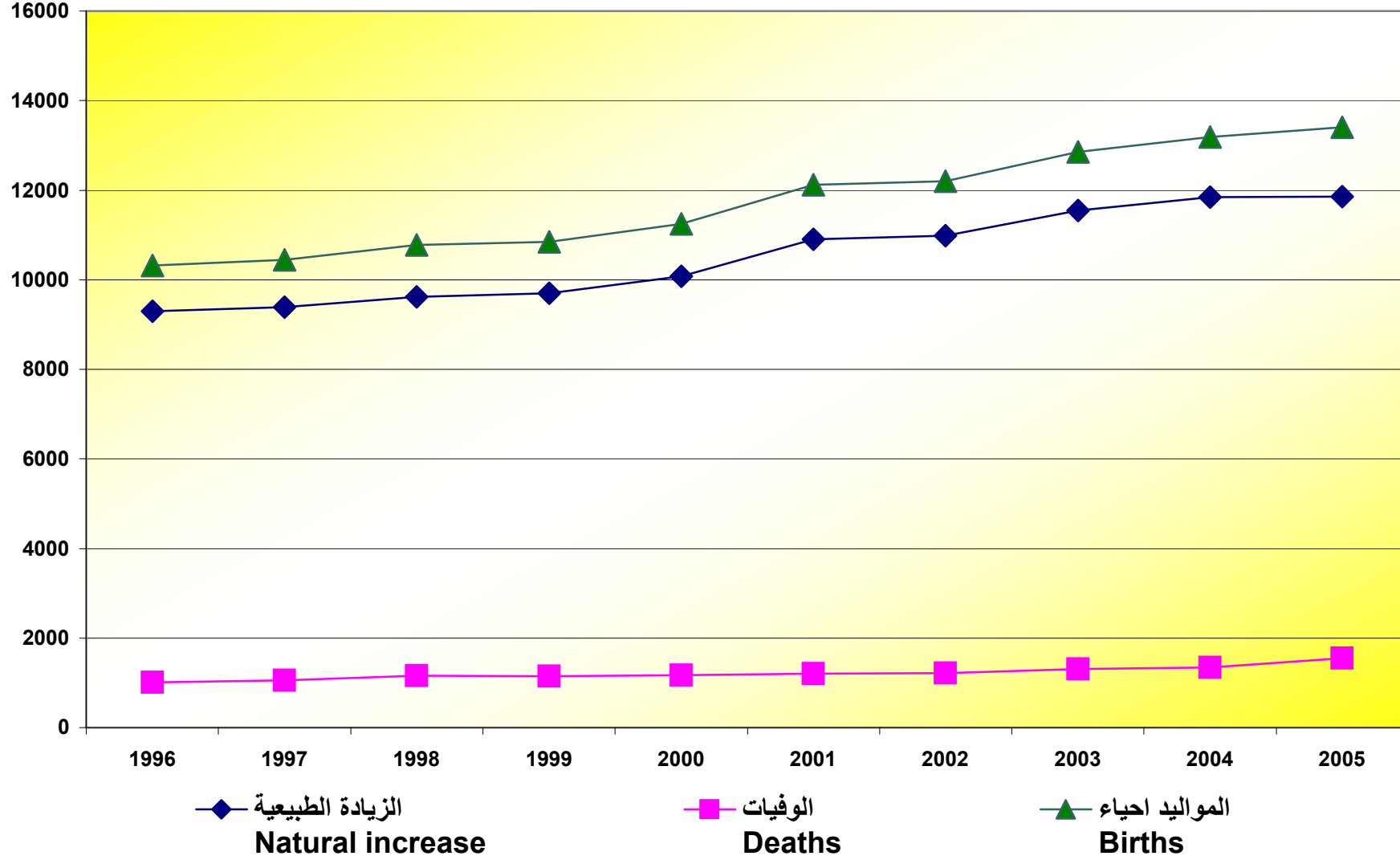



المواليد احياء المسجلون حسب الجنسية والجنس
REGISTERED LIVE BIRTHS BY NATIONALITY AND SEX
1996 - 2005

Table No. (5)

جدول رقم (5)

Nationality & Sex Year	المجموع Total			غير قطريين Non-Qataris			قطريون Qataris			الجنسية والجنس السنة
	المجموع العام G.T	اناث F	ذكور M	مجموع T	اناث F	ذكور M	مجموع T	اناث F	ذكور M	
1996	10317	5016	5301	5011	2434	2577	5306	2582	2724	1996
1997	10447	5216	5231	5135	2542	2593	5312	2674	2638	1997
1998	10781	5267	5514	5335	2640	2695	5446	2627	2819	1998
1999	10846	5311	5535	5272	2577	2695	5574	2734	2840	1999
2000	11250	5512	5738	5638	2739	2899	5612	2773	2839	2000
2001	12118	5932	6186	6263	3049	3214	5855	2883	2972	2001
2002	12200	5939	6261	6276	3068	3208	5924	2871	3053	2002
2003	12856	6292	6564	6663	3248	3415	6193	3044	3149	2003
2004	13190	6388	6802	6702	3248	3454	6488	3140	3348	2004
2005	13401	6562	6839	7141	3428	3713	6260	3134	3126	2005



المواليد احياء المسجلون حسب الجنسية والجنس والبلدية
REGISTERED LIVE BIRTHS BY NATIONALITY, SEX & MUNICIPALITY
2005

Table No (6)

جدول رقم (6)

Municipality	المجموع Total			غير قطريين Non-Qataris			قطريون Qataris			البلدية
	المجموع العام G.T	اناث F	ذكور M	مجموع T	اناث F	ذكور M	مجموع T	اناث F	ذكور M	
DOHA	5666	2792	2874	3899	1892	2007	1767	900	867	الدوحة
AL RAYYAN	5646	2751	2895	2368	1135	1233	3278	1616	1662	الريان
AL WAKRA	738	360	378	383	181	202	355	179	176	الوكرة
UMM SALAL	704	365	339	205	95	110	499	270	229	ام صلال
AL KHOR	292	133	159	126	54	72	166	79	87	الخور
AL SHAMAL	109	59	50	26	12	14	83	47	36	الشمال
AL GHUWAI RIYA	19	7	12	9	2	7	10	5	5	الغويرية
AL JEMAILYA	94	33	61	50	22	28	44	11	33	الجميليه
JERYAN AL BATNA	63	28	35	10	3	7	53	25	28	جريان الباطنة
MESAI EED	70	34	36	65	32	33	5	2	3	مسيعيد
Total	13401	6562	6839	7141	3428	3713	6260	3134	3126	المجموع



المواليد احياء المسجلون حسب الشهر والبلدية والجنس
REGISTERED LIVE BIRTHS BY MONTH, MUNICIPALITY & SEX
2005

قطريون QATARIS

Table No (7-1)

جدول رقم (7 - 1)

Municipality	Sex	المجموع T	ديسمبر DEC.	نوفمبر NOV.	اكتوبر OCT.	سبتمبر SEP.	اغسطس AUG.	يوليو JUL.	يونيو JUN.	مايو MAY.	ابريل APR.	مارس MAR.	فبراير FEB.	يناير JAN.	الجنس	البلدية
DOHA	M	867	68	55	75	97	76	81	56	61	62	89	62	85	ذكور	الدوحة
	F	900	65	79	73	75	85	96	68	81	58	73	72	75	اناث	
	T	1767	133	134	148	172	161	177	124	142	120	162	134	160	مجموع	
AL RAYYAN	M	1662	147	140	148	142	142	139	119	128	136	145	140	136	ذكور	الريان
	F	1616	131	131	152	124	156	137	117	145	132	135	125	131	اناث	
	T	3278	278	271	300	266	298	276	236	273	268	280	265	267	مجموع	
AL WAKRA	M	176	15	11	18	13	10	20	16	12	13	13	18	17	ذكور	الوكرة
	F	179	14	17	12	13	16	12	12	16	17	22	12	16	اناث	
	T	355	29	28	30	26	26	32	28	28	30	35	30	33	مجموع	
UMM SALAL	M	229	18	16	27	13	12	18	22	26	17	15	27	18	ذكور	ام صلال
	F	270	28	26	22	19	26	32	20	25	14	20	16	22	اناث	
	T	499	46	42	49	32	38	50	42	51	31	35	43	40	مجموع	
AL KHOR	M	87	9	8	7	9	8	6	5	8	4	5	12	6	ذكور	الخور
	F	79	8	9	8	7	5	3	9	4	6	3	8	9	اناث	
	T	166	17	17	15	16	13	9	14	12	10	8	20	15	مجموع	
AL SHAMAL	M	36	3	7	0	1	0	4	1	2	4	4	5	5	ذكور	الشمال
	F	47	6	5	0	1	5	6	3	4	1	8	3	5	اناث	
	T	83	9	12	0	2	5	10	4	6	5	12	8	10	مجموع	
AL GHUWAIIRIYA	M	5	0	0	0	0	0	1	0	0	0	2	0	2	ذكور	الغويرية
	F	5	0	1	1	0	1	0	0	0	0	2	0	0	اناث	
	T	10	0	1	1	0	1	1	241	0	0	4	0	2	مجموع	



المواليد احياء المسجلون حسب الشهر والبلدية والجنس
REGISTERED LIVE BIRTHS BY MONTH, MUNICIPALITY & SEX
2005
قطريون QATARIS

Table No (7-1)

جدول رقم (7 - 1)

Municipality	Sex	المجموع T	ديسمبر DEC.	نوفمبر NOV.	اكتوبر OCT.	سبتمبر SEP.	اغسطس AUG.	يوليو JUL.	يونيو JUN.	مايو MAY.	ابريل APR.	مارس MAR.	فبراير FEB.	يناير JAN.	الجنس	البلدية
AL JEMAILYA	M	33	6	2	7	1	0	3	3	3	2	2	1	3	ذكور	الجميلية
	F	11	1	1	0	2	0	2	2	0	0	2	0	1	اناث	
	T	44	7	3	7	3	0	5	5	3	2	4	1	4	مجموع	
JERYAN AL BATN	M	28	1	1	2	3	1	5	3	1	2	3	4	2	ذكور	جريان الباطنة
	F	25	1	3	6	2	3	0	2	2	1	0	1	4	اناث	
	T	53	2	4	8	5	4	5	5	3	3	3	5	6	مجموع	
MESAIEED	M	3	1	0	0	0	0	0	0	1	0	1	0	0	ذكور	مسيعيد
	F	2	0	0	0	0	0	1	0	0	0	0	1	0	اناث	
	T	5	1	0	0	0	0	1	0	1	0	1	1	0	مجموع	
Total	M	3126	268	240	284	279	249	277	225	242	240	279	269	274	ذكور	المجموع
	F	3134	254	272	274	243	297	289	233	277	229	265	238	263	اناث	
	T	6260	522	512	558	522	546	566	458	519	469	544	507	537	مجموع	

المواليد احياء المسجلون حسب الشهر والبلدية والجنس
REGISTERED LIVE BIRTHS BY MONTH, MUNICIPALITY & SEX
2005

غير قطريين NON-QATARIS

Table No (7-2)

جدول رقم (2-7)

Municipality	Sex	المجموع T	ديسمبر DEC.	نوفمبر NOV.	اكتوبر OCT.	سبتمبر SEP.	اغسطس AUG.	يوليو JUL.	يونيو JUN.	مايو MAY.	ابريل APR.	مارس MAR.	فبراير FEB.	يناير JAN.	الجنس	البلدية
DOHA	M	2007	182	177	182	169	159	143	175	179	163	179	145	154	ذكور	الدوحة
	F	1892	179	165	195	140	169	149	147	156	136	158	136	162	اناث	
	T	3899	361	342	377	309	328	292	322	335	299	337	281	316	مجموع	
AL RAYYAN	M	1233	107	120	103	101	100	113	107	102	90	107	82	101	ذكور	الريان
	F	1135	110	93	104	96	92	90	87	90	92	107	80	94	اناث	
	T	2368	217	213	207	197	192	203	194	192	182	214	162	195	مجموع	
AL WAKRA	M	202	23	19	15	11	12	21	14	19	20	15	13	20	ذكور	الوكرة
	F	181	13	17	17	16	15	17	15	8	13	16	18	16	اناث	
	T	383	36	36	32	27	27	38	29	27	33	31	31	36	مجموع	
UMM SALAL	M	110	8	13	10	14	7	10	11	9	8	6	9	5	ذكور	ام صلال
	F	95	11	9	6	7	9	7	10	13	6	9	4	4	اناث	
	T	205	19	22	16	21	16	17	21	22	14	15	13	9	مجموع	
AL KHOR	M	72	11	8	6	3	3	9	6	11	4	5	4	2	ذكور	الخور
	F	54	6	5	6	7	3	3	2	4	3	4	7	4	اناث	
	T	126	17	13	12	10	6	12	8	15	7	9	11	6	مجموع	
AL SHAMAL	M	14	0	2	3	1	1	0	0	3	2	1	0	1	ذكور	الشمال
	F	12	3	1	1	3	0	0	1	1		0	1	1	اناث	
	T	26	3	3	4	4	1	0	1	4	2	1	1	2	مجموع	
AL GHUWAI RIYA	M	7	1	0	3	0	0	2	1	0	0	0	0	0	ذكور	الغويرية
	F	2	0	0	0	0	0	0	0	1	1	0	0	0	اناث	
	T	9	1	0	3	0	0	2	1	1	1	0	0	0	مجموع	

المواليد احياء المسجلون حسب الشهر والبلدية والجنس
REGISTERED LIVE BIRTHS BY MONTH, MUNICIPALITY & SEX
2005

غير قطريين NON-QATARIS

Table No (7-2)

جدول رقم (2-7)

Municipality	Sex	المجموع T	ديسمبر DEC.	نوفمبر NOV.	اكتوبر OCT.	سبتمبر SEP.	اغسطس AUG.	يوليو JUL.	يونيو JUN.	مايو MAY.	ابريل APR.	مارس MAR.	فبراير FEB.	يناير JAN.	الجنس	البلدية
AL JEMAILYA	M	28	0	3	4	2	1	2	2	4	1	4	4	1	ذكور	الجميلية
	F	22	1	1	1	0	2	3	3	1	2	4	3	1	اناث	
	T	50	1	4	5	2	3	5	5	5	3	8	7	2	مجموع	
JERYAN AL BATN	M	7	2	0	0	0	1	2	0	1	0	0	0	1	ذكور	جريان الباطنة
	F	3	0	0	1	0	0	1	0	1	0	0	0	0	اناث	
	T	10	2	0	1	0	1	3	0	2	0	0	0	1	مجموع	
MESAIEED	M	33	3	1	2	3	4	3	2	6	2	2	2	3	ذكور	مسيعيد
	F	32	4	2	2	4	0	3	3	3	3	4	1	3	اناث	
	T	65	7	3	4	7	4	6	5	9	5	6	3	6	مجموع	
Total	M	3713	337	343	328	304	288	305	318	334	290	319	259	288	ذكور	المجموع
	F	3428	327	293	333	273	290	273	268	278	256	302	250	285	اناث	
	T	7141	664	636	661	577	578	578	586	612	546	621	509	573	مجموع	



المواليد احياء المسجلون حسب الشهر والبلدية والجنس
REGISTERED LIVE BIRTHS BY MONTH, MUNICIPALITY & SEX
2005

المجموع Total

Table No (7-3)

جدول رقم (3 - 7)

Municipality	Sex	المجموع T	ديسمبر DEC.	نوفمبر NOV.	اكتوبر OCT.	سبتمبر SEP.	اغسطس AUG.	يوليو JUL.	يونيو JUN.	مايو MAY.	ابريل APR.	مارس MAR.	فبراير FEB.	يناير JAN.	الجنس	البلدية
DOHA	M	2874	250	232	257	266	235	224	231	240	225	268	207	239	ذكور	الدوحة
	F	2792	244	244	268	215	254	245	215	237	194	231	208	237	اناث	
	T	5666	494	476	525	481	489	469	446	477	419	499	415	476	مجموع	
AL RAYYAN	M	2895	254	260	251	243	242	252	226	230	226	252	222	237	ذكور	الريان
	F	2751	241	224	256	220	248	227	204	235	224	242	205	225	اناث	
	T	5646	495	484	507	463	490	479	430	465	450	494	427	462	مجموع	
AL WAKRA	M	378	38	30	33	24	22	41	30	31	33	28	31	37	ذكور	الوكرة
	F	360	27	34	29	29	31	29	27	24	30	38	30	32	اناث	
	T	738	65	64	62	53	53	70	57	55	63	66	61	69	مجموع	
UMM SALAL	M	339	26	29	37	27	19	28	33	35	25	21	36	23	ذكور	ام صلال
	F	365	39	35	28	26	35	39	30	38	20	29	20	26	اناث	
	T	704	65	64	65	53	54	67	63	73	45	50	56	49	مجموع	
AL KHOR	M	159	20	16	13	12	11	15	11	19	8	10	16	8	ذكور	الخور
	F	133	14	14	14	14	8	6	11	8	9	7	15	13	اناث	
	T	292	34	30	27	26	19	21	22	27	17	17	31	21	مجموع	
AL SHAMAL	M	50	3	9	3	2	1	4	1	5	6	5	5	6	ذكور	الشمال
	F	59	9	6	1	4	5	6	4	5	1	8	4	6	اناث	
	T	109	12	15	4	6	6	10	5	10	7	13	9	12	مجموع	
AL GHUWAI RIYA	M	12	1	0	3	0	0	3	1	0	0	2	0	2	ذكور	الغويرية
	F	7	0	1	1	0	1	0	0	1	1	2	0	0	اناث	
	T	19	1	1	4	0	1	283	1	1	1	4	0	2	مجموع	



المواليد احياء المسجلون حسب الشهر والبلدية والجنس
REGISTERED LIVE BIRTHS BY MONTH, MUNICIPALITY & SEX
2005

المجموع Total

Table No (7-3)

جدول رقم (7 - 3)

Municipality	Sex	المجموع T	ديسمبر DEC.	نوفمبر NOV.	اكتوبر OCT.	سبتمبر SEP.	اغسطس AUG.	يوليو JUL.	يونيو JUN.	مايو MAY.	ابريل APR.	مارس MAR.	فبراير FEB.	يناير JAN.	الجنس	البلدية
AL JEMAILYA	M	61	6	5	11	3	1	5	5	7	3	6	5	4	ذكور	الجميلية
	F	33	2	2	1	2	2	5	5	1	2	6	3	2	اناث	
	T	94	8	7	12	5	3	10	10	8	5	12	8	6	مجموع	
JERYAN AL BATN	M	35	3	1	2	3	2	7	3	2	2	3	4	3	ذكور	جريان الباطنة
	F	28	1	3	7	2	3	1	2	3	1	0	1	4	اناث	
	T	63	4	4	9	5	5	8	5	5	3	3	5	7	مجموع	
MESAIEED	M	36	4	1	2	3	4	3	2	7	2	3	2	3	ذكور	مسيعيد
	F	34	4	2	2	4	0	4	3	3	3	4	2	3	اناث	
	T	70	8	3	4	7	4	7	5	10	5	7	4	6	مجموع	
Total	M	6839	605	583	612	583	537	582	543	576	530	598	528	562	ذكور	المجموع
	F	6562	581	565	607	516	587	562	501	555	485	567	488	548	اناث	
	T	13401	1186	1148	1219	1099	1124	1144	1044	1131	1015	1165	1016	1110	مجموع	

REGISTERED LIVE BIRTHS BY NATIONALITY AND MUNICIPLITY
2005

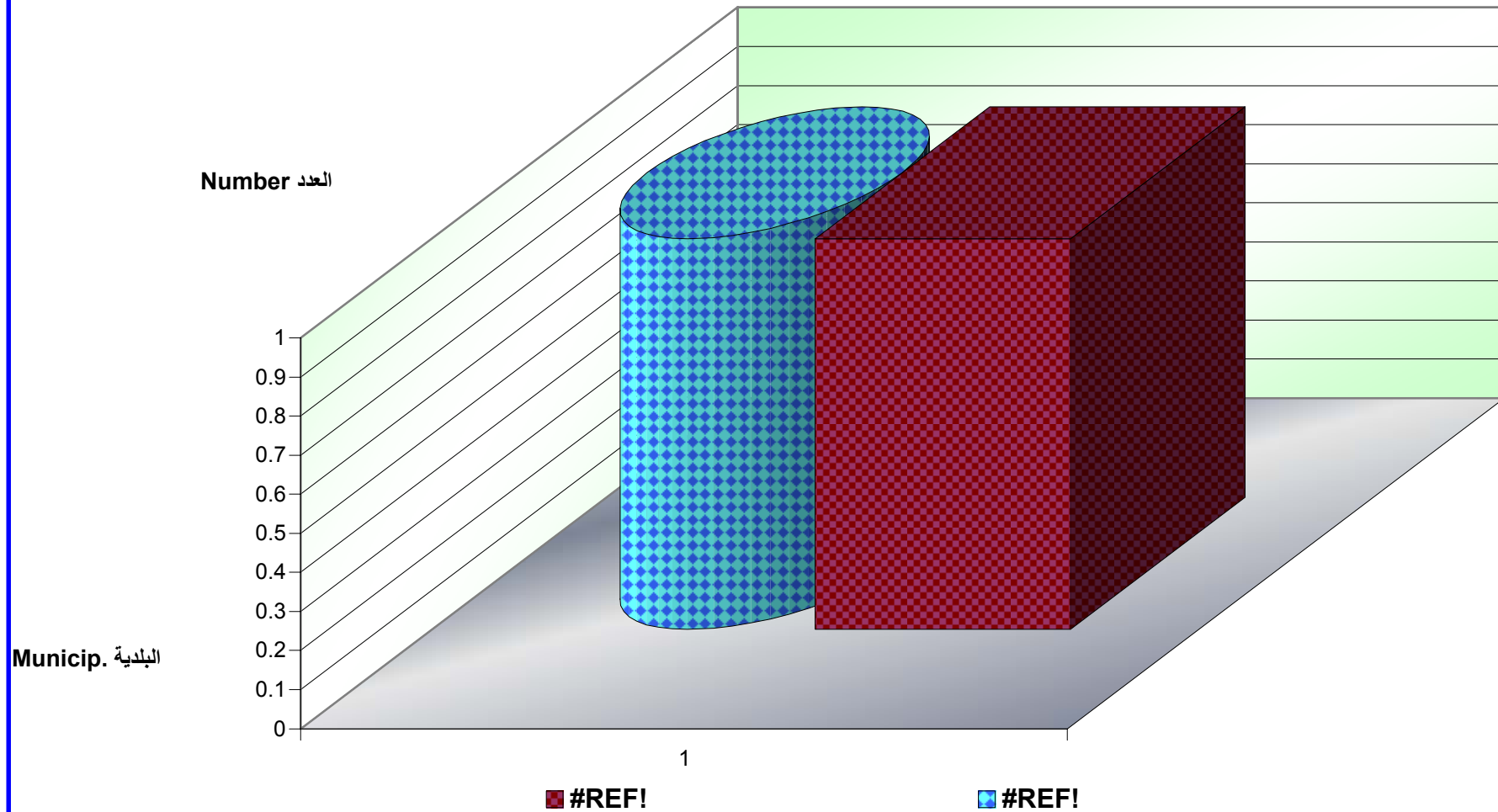

المواليد أحياء المسجلون حسب الشهر والجنس
REGISTERED LIVE BIRTHS BY MONTH AND SEX
2005

Number العدد

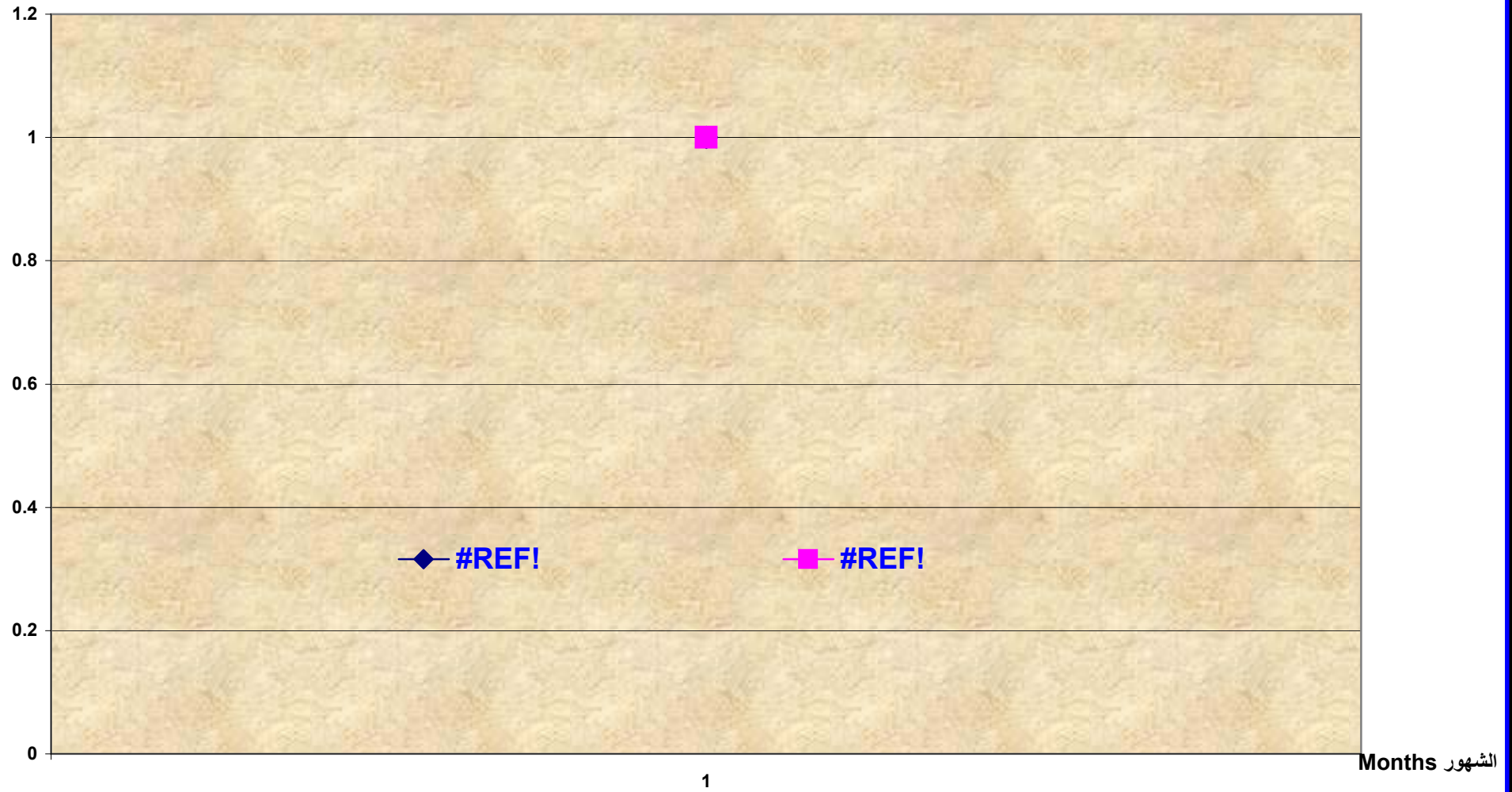



المواليد احياء المسجلون حسب الجنسية ونوع الولادة والبلدية
REGISTERED LIVE BIRTHS BY NATIONALITY, TYPE OF BIRTH & MUNICIPALITY
2005

Table No (8)

جدول رقم (8)

Municipality	غير قطريين Non-Qatari				قطريون Qatari				البلدية
	المجموع Total	ثلاثية + Triplet+	توأمية Twin	فردية Single	المجموع Total	ثلاثية + Triplet+	توأمية Twin	فردية Single	
DOHA	3899	9	142	3748	1767	5	62	1700	الدوحة
AL RAYYAN	2368	12	54	2302	3278	15	92	3171	الريان
AL WAKRA	383	3	8	372	355	3	14	338	الوكرة
UMM SALAL	205	3	8	194	499	0	22	477	ام صلال
AL KHOR	126	0	4	122	166	6	8	152	الخور
AL SHAMAL	26	0	2	24	83	0	6	77	الشمال
AL GHUWAIIRIYA	9	0	0	9	10	0	0	10	الغويرية
AL JEMAILYA	50	0	0	50	44	0	0	44	الجميليه
JERYAN AL BATNA	10	0	2	8	53	0	4	49	جريان الباطنة
MESAIEED	65	0	0	65	5	0	0	5	مسيعيد
Total	7141	27	220	6894	6260	29	208	6023	المجموع



المواليد احياء المسجلون حسب الجنسية وصفة القائم بالتوليد والبلدية ومكان الولادة
**REGISTERED LIVE BIRTHS BY NATIONALITY, DELIVERY ATTENDENT,
 MUNICIPALITY & PLACE OF BIRTH
 2005**

Table No (9)

جدول رقم (9)

Municipality	Place Of Delivery	المجموع Total			غير قطريين Non-Qatari			قطريون Qatari			مكان الولادة	البلدية
		م. عام G.Total	قابلة Midwife	طبيب Phy	المجموع Total	قابلة Midwife	طبيب Phy	المجموع Total	قابلة Midwife	طبيب Phy		
DOHA	Hospital	5666	0	5666	3899	0	3899	1767	0	1767	مستشفى	الدوحة
	House	0	0	0	0	0	0	0	0	0	منزل	
	Total	5666	0	5666	3899	0	3899	1767	0	1767	المجموع	
AL RAYYAN	Hospital	5646	0	5646	2368	0	2368	3278	0	3278	مستشفى	الريان
	House	0	0	0	0	0	0	0	0	0	منزل	
	Total	5646	0	5646	2368	0	2368	3278	0	3278	المجموع	
AL WAKRA	Hospital	738	0	738	383	0	383	355	0	355	مستشفى	الوكرة
	House	0	0	0	0	0	0	0	0	0	منزل	
	Total	738	0	738	383	0	383	355	0	355	المجموع	
UMM SALAL	Hospital	704	0	704	205	0	205	499	0	499	مستشفى	ام صلال
	House	0	0	0	0	0	0	0	0	0	منزل	
	Total	704	0	704	205	0	205	499	0	499	المجموع	
AL KHOR	Hospital	292	0	292	126	0	126	166	0	166	مستشفى	الخور
	House	0	0	0	0	0	0	0	0	0	منزل	
	Total	292	0	292	126	0	126	166	0	166	المجموع	
AL SHAMAL	Hospital	109	0	109	26	0	26	83	0	83	مستشفى	الشمال
	House	0	0	0	0	0	0	0	0	0	منزل	
	Total	109	0	109	26	0	26	83	0	83	المجموع	



المواليد احياء المسجلون حسب الجنسية وصفة القائم بالتوليد والبلدية ومكان الولادة
**REGISTERED LIVE BIRTHS BY NATIONALITY, DELIVERY ATTENDENT,
 MUNICIPALITY & PLACE OF BIRTH**
 2005

Table No (9)

جدول رقم (9)

Municipality	Place Of Delivery	المجموع Total			غير قطريين Non-Qatari			قطريون Qatari			مكان الولادة	البلدية
		م. عام G.Total	قابلة Midwife	طبيب Phy	المجموع Total	قابلة Midwife	طبيب Phy	المجموع Total	قابلة Midwife	طبيب Phy		
AL GHUWAIRIYA	Hospital	19	0	19	9	0	9	10	0	10	مستشفى	الغويرية
	House	0	0	0	0	0	0	0	0	0	منزل	
	Total	19	0	19	9	0	9	10	0	10	المجموع	
AL JEMAILYA	Hospital	94	0	94	50	0	50	44	0	44	مستشفى	الجميليه
	House	0	0	0	0	0	0	0	0	0	منزل	
	Total	94	0	94	50	0	50	44	0	44	المجموع	
JERYAN AL BATNA	Hospital	63	0	63	10	0	10	53	0	53	مستشفى	جريان الباطنة
	House	0	0	0	0	0	0	0	0	0	منزل	
	Total	63	0	63	10	0	10	53	0	53	المجموع	
MESAIEED	Hospital	70	0	70	65	0	65	5	0	5	مستشفى	مسيعيد
	House	0	0	0	0	0	0	0	0	0	منزل	
	Total	70	0	70	65	0	65	5	0	5	المجموع	
OUTSIDE QATAR	Hospital	0	0	0	0	0	0	0	0	0	مستشفى	خارج قطر
	House	0	0	0	0	0	0	0	0	0	منزل	
	Total	0	0	0	0	0	0	0	0	0	المجموع	
Total	Hospital	13401	0	13401	7141	0	7141	6260	0	6260	مستشفى	المجموع
	House	0	0	0	0	0	0	0	0	0	منزل	
	G.Total	13401	0	13401	7141	0	7141	6260	0	6260	م. عام	



المواليد احياء المسجلون حسب الجنس والجنسية

REGISTERED LIVE BIRTHS BY SEX AND NATIONALITY
2001 - 2005

Table No.(10)

جدول رقم (10)

Nationality	2005			2004			2003			2002			2001			الجنسية
	مجموع T	اناث F	ذكور M	مجموع T	اناث F	ذكور M	مجموع T	اناث F	ذكور M	مجموع T	اناث F	ذكور M	مجموع T	اناث F	ذكور M	
QATAR	6260	3134	3126	6488	3140	3348	6193	3044	3149	5924	2871	3053	5855	2883	2972	قطر
Other CCASG Countries	345	161	184	383	184	199	394	186	208	355	176	179	399	206	193	بقية دول مجلس التعاون
Other Arab Countries	3540	1693	1847	3482	1666	1816	3481	1704	1777	3270	1608	1662	3185	1526	1659	بقية الدول العربية
Asian Countries	2721	1313	1408	2581	1273	1308	2622	1282	1340	2493	1208	1285	2559	1262	1297	دول اسيوية
European Countries	117	59	58	101	52	49	45	21	24	63	25	38	37	19	18	دول اوروبية
Other Countries	418	202	216	155	73	82	121	55	66	95	51	44	83	36	47	دول اخرى
Total	13401	6562	6839	13190	6388	6802	12856	6292	6564	12200	5939	6261	12118	5932	6186	المجموع

المواليد أحياء المسجلون حسب الجنسية
REGISTERED LIVE BIRTHS BY NATIONALITY
2005

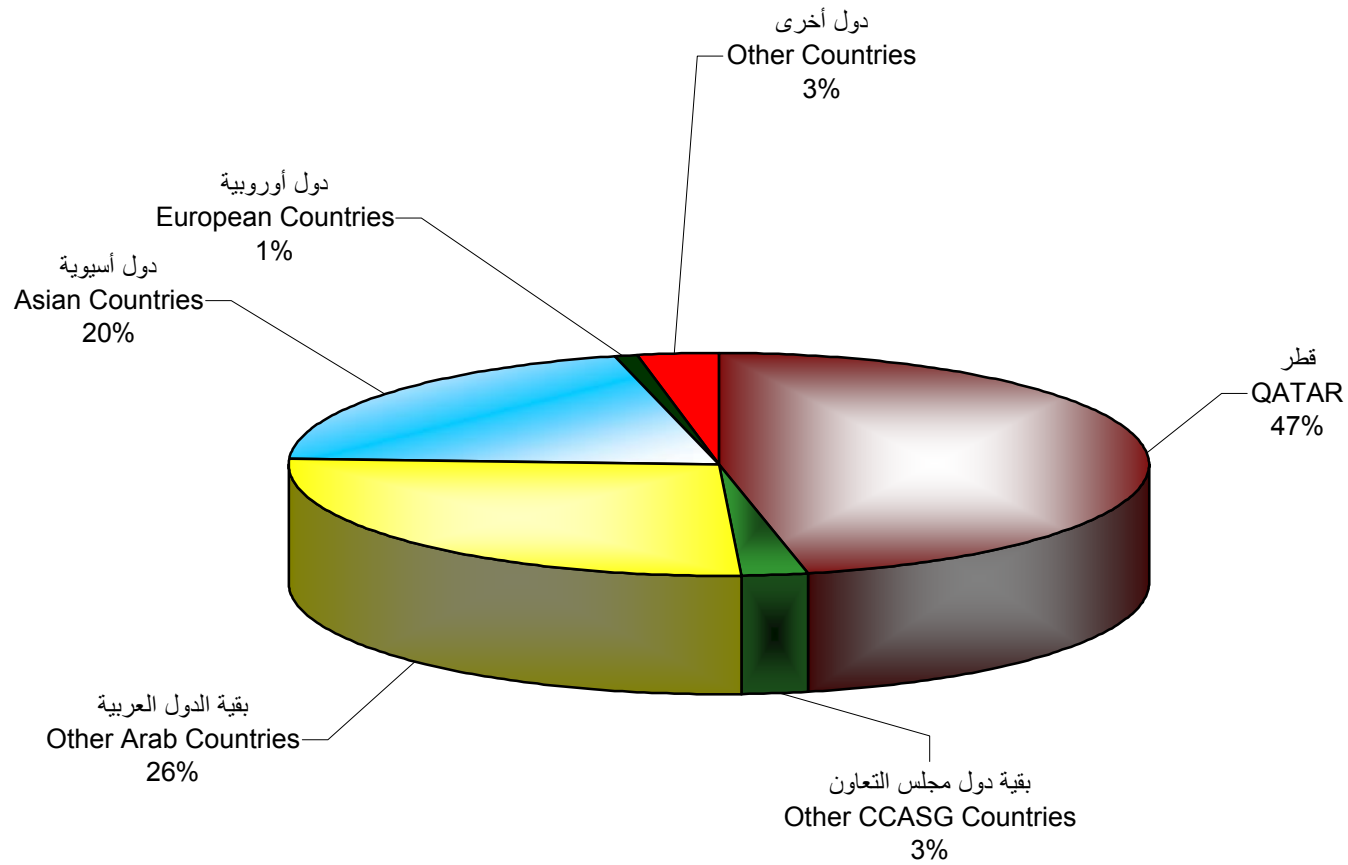



المواليد احياء المسجلون حسب الجنسية والجنس وفئة عمر الام
REGISTERED LIVE BIRTHS BY NATIONALITY, SEX & AGE GROUP OF MOTHER
2005

Table No (11)

جدول رقم (11)

Age Group of Mother(In Years)	المجموع Total			اجانب Foreigners			عرب اخرون Other Arabs			قطريون Qatari			فئة عمر الام (بالسنوات)
	مجموع T	اناث F	ذكور M	مجموع T	اناث F	ذكور M	مجموع T	اناث F	ذكور M	مجموع T	اناث F	ذكور M	
15-19	345	161	184	73	32	41	81	42	39	191	87	104	19 - 15
20-24	2591	1304	1287	498	257	241	713	336	377	1380	711	669	24 - 20
25-29	4197	2024	2173	1050	513	537	1275	587	688	1872	924	948	29 - 25
30-34	3538	1711	1827	1020	479	541	977	486	491	1541	746	795	34 - 30
35-39	2017	1010	1007	471	223	248	629	295	334	917	492	425	39 - 35
40-44	614	300	314	112	55	57	188	94	94	314	151	163	44 - 40
45-49	77	41	36	24	12	12	19	12	7	34	17	17	49 - 45
50+	22	11	11	8	3	5	3	2	1	11	6	5	+ 50
NOT STATED	0	0	0	0	0	0	0	0	0	0	0	0	غير مبيّن
Total	13401	6562	6839	3256	1574	1682	3885	1854	2031	6260	3134	3126	المجموع

المواليد أحياء المسجلون حسب فئة عمر الأم
REGISTERED LIVE BIRTHS BY AGE GROUP OF MOTHER
2005

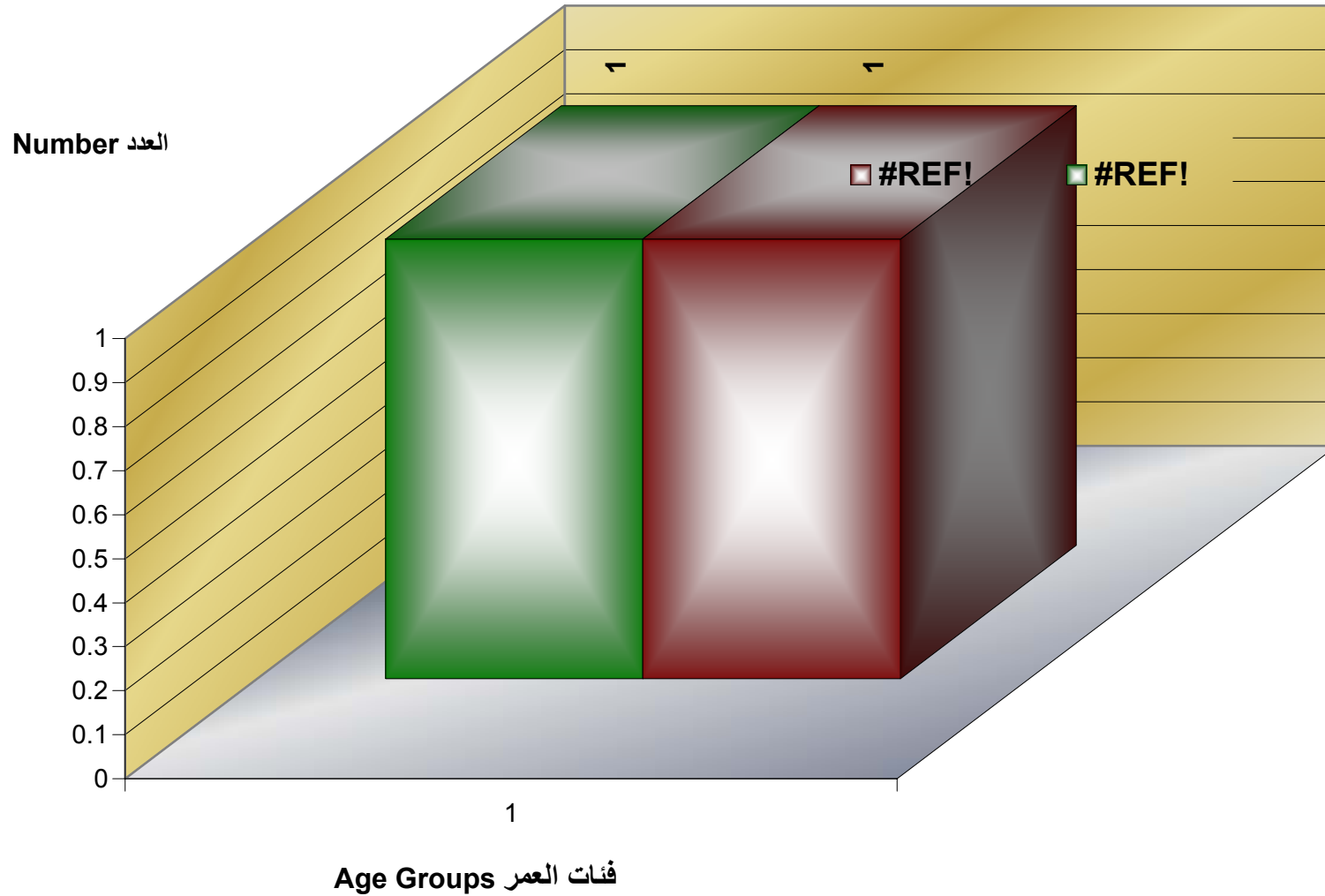



المواليد احياء المسجلون حسب مدة الحياة الزوجية وفئة عمر الام
REGISTERED LIVE BIRTHS BY DURATION OF MARRIAGE & AGE GROUP OF MOTHER
2005
قطريون QATARIS

Table No (12-1)

جدول رقم (1-12)

Age Group of Mother(In Years)	Duration of Marriage (In Years) مدة الحياة الزوجية بالسنوات											فئة عمر الام (بالسنوات)
	المجموع Total	غير مبين Not Stated	+25	24-20	19-15	14-10	9-5	(4)	(3)	(2)	(1)	
15-19	191	0	0	0	0	0	0	10	29	47	105	15-19
20-24	1380	0	0	0	0	1	275	152	219	250	483	20-24
25-29	1872	0	0	0	0	160	695	202	289	213	313	25-29
30-34	1541	0	0	0	167	476	579	85	76	53	105	30-34
35-39	917	0	0	92	252	284	188	30	23	24	24	35-39
40-44	314	0	27	92	103	50	24	6	5	3	4	40-44
45-49	34	0	10	11	7	4	2	0	0	0	0	45-49
50+	11	0	5	4	1	0	0	0	0	0	1	50+
NOT STATED	0	0	0	0	0	0	0	0	0	0	0	غير مبين
Total	6260	0	42	199	530	975	1763	485	641	590	1035	المجموع



المواليد احياء المسجلون حسب مدة الحياة الزوجية وفئة عمر الام
REGISTERED LIVE BIRTHS BY DURATION OF MARRIAGE & AGE GROUP OF MOTHER
2005
 غير قطريين NON-QATARIS

Table No (12-2)

جدول رقم (12 - 2)

Age Group of Mother(In Years)	Duration of Marriage (In Years) مدة الحياة الزوجية بالسنوات											فئة عمر الام (بالسنوات)
	المجموع Total	غير مبيّن Not Stated	+25	24-20	19-15	14-10	9-5	(4)	(3)	(2)	(1)	
15-19	154	0	0	0	0	0	0	11	25	27	91	19-15
20-24	1211	1	0	0	0	0	297	151	183	182	397	24-20
25-29	2325	0	0	0	0	245	892	237	277	262	412	29-25
30-34	1997	1	0	0	181	533	783	148	107	93	151	34-30
35-39	1100	0	0	106	253	338	249	36	41	29	48	39-35
40-44	300	0	17	67	77	53	39	8	15	8	16	44-40
45-49	43	0	6	19	10	5	2	0	0	0	1	49-45
50+	11	0	6	3	0	1	1	0	0	0	0	50+
NOT STATED	0	0	0	0	0	0	0	0	0	0	0	غير مبيّن
Total	7141	2	29	195	521	1175	2263	591	648	601	1116	المجموع



المواليد احياء المسجلون حسب مدة الحياة الزوجية وفئة عمر الام
REGISTERED LIVE BIRTHS BY DURATION OF MARRIAGE & AGE GROUP OF MOTHER
2005

المجموع Total

Table No (12-3)

جدول رقم (3-12)

Age Group of Mother(In Years)	Duration of Marriage (In Years) مدة الحياة الزوجية بالسنوات											فئة عمر الام (بالسنوات)
	المجموع Total	غير مبيّن Not Stated	+25	24-20	19-15	14-10	9-5	(4)	(3)	(2)	(1)	
15-19	345	0	0	0	0	0	0	21	54	74	196	19-15
20-24	2591	1	0	0	0	1	572	303	402	432	880	24-20
25-29	4197	0	0	0	0	405	1587	439	566	475	725	29-25
30-34	3538	1	0	0	348	1009	1362	233	183	146	256	34-30
35-39	2017	0	0	198	505	622	437	66	64	53	72	39-35
40-44	614	0	44	159	180	103	63	14	20	11	20	44-40
45-49	77	0	16	30	17	9	4	0	0	0	1	49-45
50+	22	0	11	7	1	1	1	0	0	0	1	50+
NOT STATED	0	0	0	0	0	0	0	0	0	0	0	غير مبيّن
Total	13401	2	71	394	1051	2150	4026	1076	1289	1191	2151	المجموع



المواليد احياء المسجلون حسب فئة عمر الام وترتيب المولود
REGISTERED LIVE BIRTHS BY AGE GROUP OF MOTHER & CHILD ORDER
2005
قطريون QATARIS

Table No (13-1)

جدول رقم (1-13)

AChild Order	Age Group of Mother(In Years) (بالسنوات) فئة عمر الام										ترتيب المولود
	المجموع Total	غير مبيّن Not Stated	+50	49-45	44-40	39-35	34-30	29-25	24-20	19-15	
First	1498	0	0	0	11	44	151	469	680	143	الاول
Second	1354	0	0	0	17	72	217	569	436	43	الثانى
Third	1015	0	0	2	11	97	298	433	171	3	الثالث
Fourth	853	0	0	3	31	164	357	230	66	2	الرابع
Fifth	613	0	0	2	55	184	248	102	22	0	الخامس
Sixth	403	0	1	2	56	148	146	49	1	0	السادس
Seventh	235	0	3	4	50	90	69	16	3	0	السابع
Eighth	139	0	3	5	29	57	40	4	1	0	الثامن
Ninth	65	0	2	9	18	31	5	0	0	0	التاسع
Tenth & More	85	0	2	7	36	30	10	0	0	0	العاشر فاكثر
NOT STATED	0	0	0	0	0	0	0	0	0	0	غير مبيّن
Total	6260	0	11	34	314	917	1541	1872	1380	191	المجموع



المواليد احياء المسجلون حسب فئة عمر الام وترتيب المولود
REGISTERED LIVE BIRTHS BY AGE GROUP OF MOTHER & CHILD ORDER
2005
 غير قطريين NON-QATARIS

Table No (13-2)

جدول رقم (2-13)

AChild Order	Age Group of Mother(In Years) (بالسنوات) فئة عمر الام										ترتيب المولود
	المجموع Total	غير مبيّن Not Stated	+50	49-45	44-40	39-35	34-30	29-25	24-20	19-15	
First	1912	0	1	1	32	102	329	749	584	114	الاول
Second	1891	0	1	3	36	176	522	723	400	30	الثانى
Third	1443	0	0	3	45	240	478	500	168	9	الثالث
Fourth	804	0	0	0	40	212	299	207	45	1	الرابع
Fifth	456	0	1	7	48	132	157	99	12	0	الخامس
Sixth	281	0	1	9	33	90	114	33	1	0	السادس
Seventh	142	0	1	3	20	61	49	7	1	0	السابع
Eighth	106	0	0	8	18	40	35	5	0	0	الثامن
Ninth	59	0	2	3	13	25	14	2	0	0	التاسع
Tenth & More	47	0	4	6	15	22	0	0	0	0	العاشر فاكثر
NOT STATED	0	0	0	0	0	0	0	0	0	0	غير مبيّن
Total	7141	0	11	43	300	1100	1997	2325	1211	154	المجموع



المواليد احياء المسجلون حسب فئة عمر الام وترتيب المولود
REGISTERED LIVE BIRTHS BY AGE GROUP OF MOTHER & CHILD ORDER
2005
الذكور MALES

Table No (13-3)

جدول رقم (3-13)

AChild Order	Age Group of Mother(In Years) (بالسنوات) فئة عمر الام										ترتيب المولود
	المجموع Total	غير مبيّن Not Stated	+50	49-45	44-40	39-35	34-30	29-25	24-20	19-15	
First	1744	0	1	0	20	75	242	622	643	141	الاول
Second	1669	0	0	0	26	127	393	681	405	37	الثانى
Third	1270	0	0	3	28	192	401	476	166	4	الثالث
Fourth	831	0	0	2	32	179	335	224	57	2	الرابع
Fifth	533	0	0	6	55	151	205	102	14	0	الخامس
Sixth	344	0	2	5	46	104	136	50	1	0	السادس
Seventh	189	0	2	2	38	76	60	11	0	0	السابع
Eighth	131	0	2	7	24	53	38	6	1	0	الثامن
Ninth	64	0	1	5	18	28	11	1	0	0	التاسع
Tenth & More	64	0	3	6	27	22	6	0	0	0	العاشر فاكثر
NOT STATED	0	0	0	0	0	0	0	0	0	0	غير مبيّن
Total	6839	0	11	36	314	1007	1827	2173	1287	184	المجموع



المواليد احياء المسجلون حسب فئة عمر الام وترتيب المولود
REGISTERED LIVE BIRTHS BY AGE GROUP OF MOTHER & CHILD ORDER
2005
الإناث FEMALES

Table No (13-4)

جدول رقم (4-13)

AChild Order	Age Group of Mother(In Years) (بالسنوات) فئة عمر الام										ترتيب المولود
	المجموع Total	غير مبيّن Not Stated	+50	49-45	44-40	39-35	34-30	29-25	24-20	19-15	
First	1666	0	0	1	23	71	238	596	621	116	الاول
Second	1576	0	1	3	27	121	346	611	431	36	الثانى
Third	1188	0	0	2	28	145	375	457	173	8	الثالث
Fourth	826	0	0	1	39	197	321	213	54	1	الرابع
Fifth	536	0	1	3	48	165	200	99	20	0	الخامس
Sixth	340	0	0	6	43	134	124	32	1	0	السادس
Seventh	188	0	2	5	32	75	58	12	4	0	السابع
Eighth	114	0	1	6	23	44	37	3	0	0	الثامن
Ninth	60	0	3	7	13	28	8	1	0	0	التاسع
Tenth & More	68	0	3	7	24	30	4	0	0	0	العاشر فاكثر
NOT STATED	0	0	0	0	0	0	0	0	0	0	غير مبيّن
Total	6562	0	11	41	300	1010	1711	2024	1304	161	المجموع



المواليد احياء المسجلون حسب فئة عمر الام وترتيب المولود
REGISTERED LIVE BIRTHS BY AGE GROUP OF MOTHER & CHILD ORDER
2005
المجموع TOTAL

Table No (13-5)

جدول رقم (5-13)

AChild Order	Age Group of Mother(In Years) (فئة عمر الام بالسنوات)										ترتيب المولود
	المجموع Total	غير مبيّن Not Stated	+50	49-45	44-40	39-35	34-30	29-25	24-20	19-15	
First	3410	0	1	1	43	146	480	1218	1264	257	الاول
Second	3245	0	1	3	53	248	739	1292	836	73	الثانى
Third	2458	0	0	5	56	337	776	933	339	12	الثالث
Fourth	1657	0	0	3	71	376	656	437	111	3	الرابع
Fifth	1069	0	1	9	103	316	405	201	34	0	الخامس
Sixth	684	0	2	11	89	238	260	82	2	0	السادس
Seventh	377	0	4	7	70	151	118	23	4	0	السابع
Eighth	245	0	3	13	47	97	75	9	1	0	الثامن
Ninth	124	0	4	12	31	56	19	2	0	0	التاسع
Tenth & More	132	0	6	13	51	52	10	0	0	0	العاشر فأكثر
NOT STATED	0	0	0	0	0	0	0	0	0	0	غير مبيّن
Total	13401	0	22	77	614	2017	3538	4197	2591	345	المجموع



المواليد احياء المسجلون حسب مدة الحياة الزوجية وترتيب المولود
Registered Live Births By Duration of Marriage & Child Order
2005
قطريون QATARIS

Table No (14-1)

جدول رقم (1-14)

AChild Order	Duration of Marriage (In Years) مدة الحياة الزوجية بالسنوات											ترتيب المولود
	المجموع Total	غير مبيّن Not Stated	+25	24-20	19-15	14-10	9-5	(4)	(3)	(2)	(1)	
First	1498	0	0	0	2	10	54	39	84	303	1006	الاول
Second	1354	0	0	1	7	28	258	257	501	281	21	الثاني
Third	1015	0	1	5	9	73	697	169	53	4	4	الثالث
Fourth	851	0	0	3	48	266	513	17	2	2	0	الرابع
Fifth	613	0	2	20	93	317	177	3	1	0	0	الخامس
Sixth	402	0	3	24	145	183	47	0	0	0	0	السادس
Seventh	235	0	5	39	110	68	13	0	0	0	0	السابع
Eighth	138	0	5	37	69	24	3	0	0	0	0	الثامن
Ninth	65	0	7	33	23	1	1	0	0	0	0	التاسع
Tenth & More	85	0	19	37	24	5	0	0	0	0	0	العاشر فاكثر
NOT STATED	4	0	0	0	0	0	0	0	0	0	4	غير مبيّن
Total	6260	0	42	199	530	975	1763	485	641	590	1035	المجموع



المواليد احياء المسجلون حسب مدة الحياة الزوجية وترتيب المولود
Registered Live Births By Duration of Marriage & Child Order
2005
 غير قطريين NON-QATARIS

Table No (14-2)

جدول رقم (2-14)

AChild Order	مدة الحياة الزوجية بالسنوات (In Years) Duration of Marriage											ترتيب المولود
	المجموع Total	غير مبيّن Not Stated	+25	24-20	19-15	14-10	9-5	(4)	(3)	(2)	(1)	
First	1912	0	0	3	8	37	129	83	153	415	1084	الاول
Second	1891	0	0	1	15	106	747	370	455	176	21	الثانى
Third	1443	0	1	3	53	275	931	125	40	9	6	الثالث
Fourth	800	0	1	18	90	341	336	13	0	1	0	الرابع
Fifth	455	0	2	28	113	215	97	0	0	0	0	الخامس
Sixth	281	0	1	36	100	126	18	0	0	0	0	السادس
Seventh	142	0	4	32	59	44	3	0	0	0	0	السابع
Eighth	106	0	5	25	56	20	0	0	0	0	0	الثامن
Ninth	59	0	4	26	19	9	1	0	0	0	0	التاسع
Tenth & More	47	0	13	23	8	2	1	0	0	0	0	العاشر فاكثر
NOT STATED	5	0	0	0	0	0	0	0	0	0	5	غير مبيّن
Total	7141	0	31	195	521	1175	2263	591	648	601	1116	المجموع



المواليد احياء المسجلون حسب مدة الحياة الزوجية وترتيب المولود
Registered Live Births By Duration of Marriage & Child Order
2005
المجموع TOTAL

Table No (14-3)

جدول رقم (3-14)

AChild Order	Duration of Marriage (In Years) مدة الحياة الزوجية بالسنوات											ترتيب المولود
	المجموع Total	غير مبيّن Not Stated	+25	24-20	19-15	14-10	9-5	(4)	(3)	(2)	(1)	
First	3410	0	0	3	10	47	183	122	237	718	2090	الاول
Second	3245	0	0	2	22	134	1005	627	956	457	42	الثانى
Third	2458	0	2	8	62	348	1628	294	93	13	10	الثالث
Fourth	1651	0	1	21	138	607	849	30	2	3	0	الرابع
Fifth	1068	0	4	48	206	532	274	3	1	0	0	الخامس
Sixth	683	0	4	60	245	309	65	0	0	0	0	السادس
Seventh	377	0	9	71	169	112	16	0	0	0	0	السابع
Eighth	244	0	10	62	125	44	3	0	0	0	0	الثامن
Ninth	124	0	11	59	42	10	2	0	0	0	0	التاسع
Tenth & More	132	0	32	60	32	7	1	0	0	0	0	العاشر فاكثر
NOT STATED	9	0	0	0	0	0	0	0	0	0	9	غير مبيّن
Total	13401	0	73	394	1051	2150	4026	1076	1289	1191	2151	المجموع



المواليد احياء المسجلون حسب الحالة التعليمية للاب والام
REGISTERED LIVE BIRTHS BY EDUCATIONAL STATUS OF FATHER & MOTHER
2005
قطريون QATARIS

Table No (15-1)

جدول رقم (1-15)

Educational Status Of Mother	Educational Status Of Father للحالة التعليمية للاب									الحالة التعليمية للام
	المجموع Total	غير مبين Not Stated	جامعة فما فوق University And Above	دون الجامعة Pre_Univ.	ثانوية Secondary	اعدادية Preparatory	ابتدائية Primary	يقرا ويكتب Read/Write	امى Illiter.	
Illiterate	333	0	4	3	40	54	79	31	122	أمية
Read/Write	83	0	8	1	16	18	16	15	9	تقرا وتكتب
Primary	467	0	56	12	102	117	139	11	30	ابتدائية
Preparatory	707	0	92	27	176	255	131	9	17	اعدادية
Secondary	1887	0	485	81	700	394	191	13	23	ثانوية
Pre-University	204	0	91	24	48	26	14	1	0	دون الجامعة
Univ. & Above	2568	0	1265	172	634	346	142	4	5	جامعة فما فوق
NOT STATED	11	1	3	0	4	1	2	0	0	غير مبين
Total	6260	1	2004	320	1720	1211	714	84	206	المجموع



المواليد احياء المسجلون حسب الحالة التعليمية للاب والام
REGISTERED LIVE BIRTHS BY EDUCATIONAL STATUS OF FATHER & MOTHER
2005

عرب آخرون OTHER ARABS

Table No (15-2)

جدول رقم (2-15)

Educational Status Of Mother	Educational Status Of Father للحالة التعليمية للاب									الحالة التعليمية للام
	المجموع Total	غير مبين Not Stated	جامعة فما فوق University And Above	دون الجامعة Pre_Univ.	ثانوية Secondary	اعدادية Preparatory	ابتدائية Primary	يقرا ويكتب Read/Write	امى Illiter.	
Illiterate	109	0	9	2	26	22	20	6	24	أمية
Read/Write	45	0	5	2	15	10	7	6	0	تقرا وتكتب
Primary	232	4	37	10	75	55	46	3	2	ابتدائية
Preparatory	324	0	74	32	132	64	17	3	2	اعدادية
Secondary	1080	1	458	101	380	83	52	1	4	ثانوية
Pre-University	443	0	228	148	51	12	2	0	2	دون الجامعة
Univ. & Above	1601	5	1255	129	169	37	6	0	0	جامعة فما فوق
NOT STATED	51	5	23	1	8	1	13	0	0	غير مبين
Total	3885	15	2089	425	856	284	163	19	34	المجموع



المواليد احياء المسجلون حسب الحالة التعليمية للاب والام
REGISTERED LIVE BIRTHS BY EDUCATIONAL STATUS OF FATHER & MOTHER
2005
أجانب FOREIGNERS

Table No (15-3)

جدول رقم (3-15)

Educational Status Of Mother	Educational Status Of Father للحالة التعليمية للاب									الحالة التعليمية للام
	المجموع Total	غير مبين Not Stated	جامعة فما فوق University And Above	دون الجامعة Pre_Univ.	ثانوية Secondary	اعدادية Preparatory	ابتدائية Primary	يقرا ويكتب Read/Write	امى Illiter.	
Illiterate	273	0	14	0	41	62	68	17	71	أمية
Read/Write	54	0	3	0	9	9	7	20	6	تقرا وتكتب
Primary	293	10	39	7	90	59	80	2	6	ابتدائية
Preparatory	301	0	61	10	94	84	39	1	12	اعدادية
Secondary	810	6	294	63	326	66	47	2	6	ثانوية
Pre-University	201	0	113	58	24	3	3	0	0	دون الجامعة
Univ. & Above	1276	1	1079	91	80	18	6	1	0	جامعة فما فوق
NOT STATED	48	11	9	2	11	2	10	3	0	غير مبين
Total	3256	28	1612	231	675	303	260	46	101	المجموع

المواليد احياء المسجلون حسب الحالة التعليمية الام
REGISTERED LIVE BIRTHS BY EDUCATIONAL STATUS OF MOTHER
2005

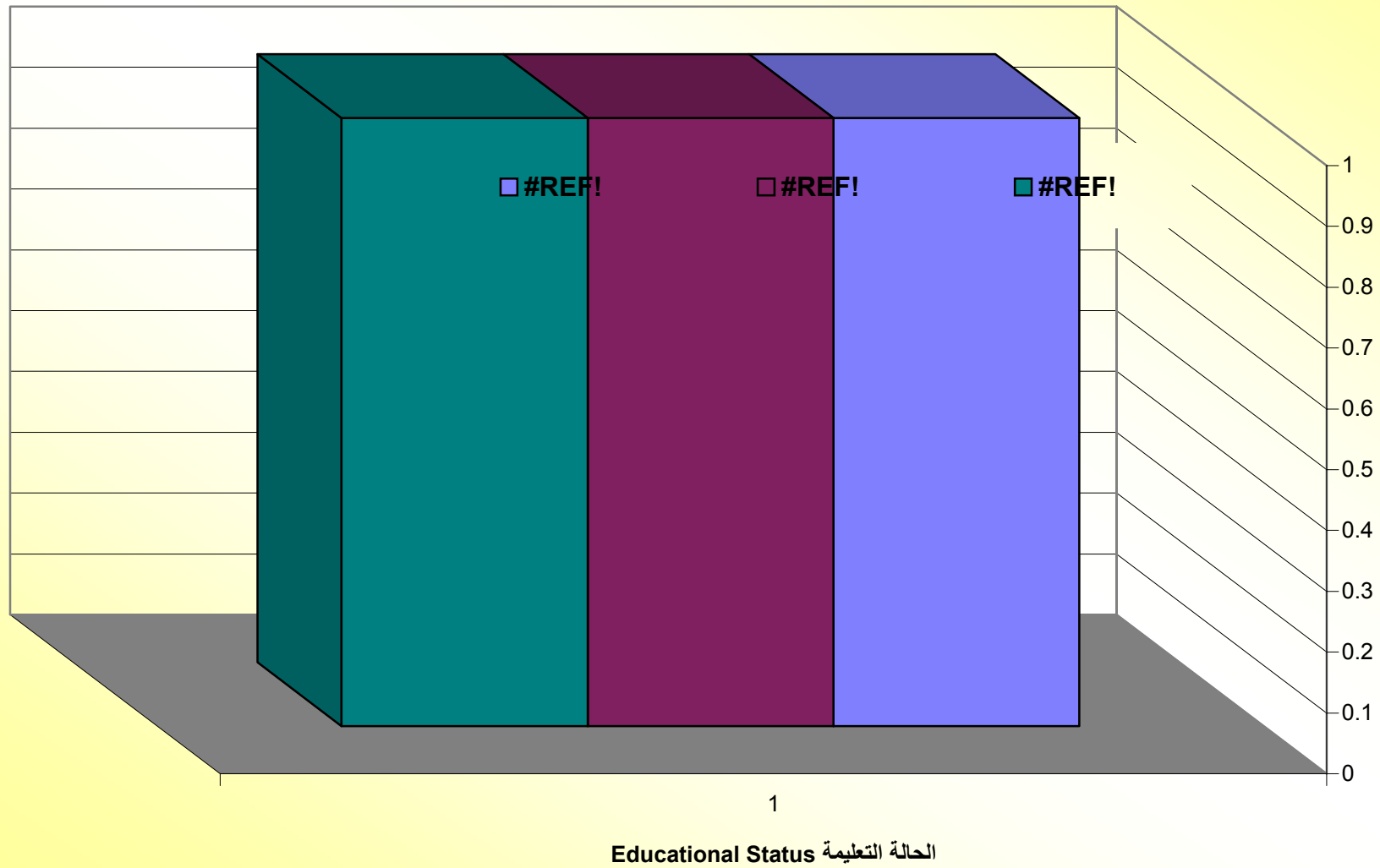

Graph No. (7)



المواليد احياء المسجلون حسب الحالة التعليمية للاب والام
REGISTERED LIVE BIRTHS BY EDUCATIONAL STATUS OF FATHER & MOTHER
2005
المجموع TOTAL

Table No (15-4)

جدول رقم (4-15)

Educational Status Of Mother	Educational Status Of Father للحالة التعليمية للاب									الحالة التعليمية للام
	المجموع Total	غير مبين Not Stated	جامعة فما فوق University And Above	دون الجامعة Pre_Univ.	ثانوية Secondary	اعدادية Preparatory	ابتدائية Primary	يقرا ويكتب Read/Write	امى Illiter.	
Illiterate	715	0	27	5	107	138	167	54	217	أمية
Read/Write	182	0	16	3	40	37	30	41	15	تقرا وتكتب
Primary	992	14	132	29	267	231	265	16	38	ابتدائية
Preparatory	1332	0	227	69	402	403	187	13	31	اعدادية
Secondary	3777	7	1237	245	1406	543	290	16	33	ثانوية
Pre-University	848	0	432	230	123	41	19	1	2	دون الجامعة
Univ. & Above	5445	6	3599	392	883	401	154	5	5	جامعة فما فوق
NOT STATED	110	17	35	3	23	4	25	3	0	غير مبين
Total	13401	44	5705	976	3251	1798	1137	149	341	المجموع



المواليد احياء المسجلون حسب فئة عمر الام وحالتها التعليمية
REGISTERED LIVE BIRTHS BY AGE GROUP OF MOTHER & EDUCATIONAL STATUS
2005
قطريات QATARIS

Table No (16-1)

جدول رقم (1-16)

Educational Status	فئة عمر الام (بالسنوات) Age Group of Mother(In Years)										الحالة التعليمية
	المجموع Total	غير مبين Not Stated	+50	49-45	44-40	39-35	34-30	29-25	24-20	19-15	
Illiterate	270	0	6	8	34	67	64	48	34	9	أمية
Read/Write	67	0	1	2	12	10	13	13	11	5	تقرا وتكتب
Primary	389	0	2	6	31	70	102	94	73	11	ابتدائية
Preparatory	577	0	1	5	42	93	124	138	143	31	اعدادية
Secondary	1668	0	1	5	58	168	335	514	540	47	ثانوية
Pre-University	193	0	0	0	4	19	29	63	76	2	دون الجامعة
Univ. & Above	2505	0	0	8	138	468	811	815	261	4	جامعة فما فوق
NOT STATED	7	0	0	0	0	0	4	2	1	0	غير مبين
Total	5676	0	11	34	319	895	1482	1687	1139	109	المجموع



المواليد احياء المسجلون حسب فئة عمر الام وحالتها التعليمية
REGISTERED LIVE BIRTHS BY AGE GROUP OF MOTHER & EDUCATIONAL STATUS
2005
 غير قطريات NON-QATARIS

Table No (16-2)

جدول رقم (2-16)

Educational Status	فئة عمر الام (بالسنوات) Age Group of Mother(In Years)										الحالة التعليمية
	المجموع Total	غير مبين Not Stated	+50	49-45	44-40	39-35	34-30	29-25	24-20	19-15	
Illiterate	445	0	3	14	30	83	97	105	92	21	أمية
Read/Write	115	0	2	3	8	19	20	28	26	9	تقرا وتكتب
Primary	603	0	3	6	26	86	128	158	154	42	ابتدائية
Preparatory	755	0	1	4	19	91	158	201	208	73	اعدادية
Secondary	2109	0	1	4	64	256	467	716	524	77	ثانوية
Pre-University	655	0	0	1	27	116	208	184	115	4	دون الجامعة
Univ. & Above	2940	0	1	11	120	465	948	1074	316	5	جامعة فما فوق
NOT STATED	103	0	0	0	1	6	30	44	17	5	غير مبين
Total	7725	0	11	43	295	1122	2056	2510	1452	236	المجموع



المواليد احياء المسجلون حسب فئة عمر الام وحالتها التعليمية
REGISTERED LIVE BIRTHS BY AGE GROUP OF MOTHER & EDUCATIONAL STATUS
2005
المجموع TOTAL

Table No (16-3)

جدول رقم (3-16)

Educational Status	Age Group of Mother(In Years) (بالسنوات) فئة عمر الام										الحالة التعليمية
	المجموع Total	غير مبيّن Not Stated	+50	49-45	44-40	39-35	34-30	29-25	24-20	19-15	
Illiterate	715	0	9	22	64	150	161	153	126	30	أمية
Read/Write	182	0	3	5	20	29	33	41	37	14	تقرا وتكتب
Primary	992	0	5	12	57	156	230	252	227	53	ابتدائية
Preparatory	1332	0	2	9	61	184	282	339	351	104	اعدادية
Secondary	3777	0	2	9	122	424	802	1230	1064	124	ثانوية
Pre-University	848	0	0	1	31	135	237	247	191	6	دون الجامعة
Univ. & Above	5445	0	1	19	258	933	1759	1889	577	9	جامعة فما فوق
NOT STATED	110	0	0	0	1	6	34	46	18	5	غير مبيّن
Total	13401	0	22	77	614	2017	3538	4197	2591	345	المجموع



المواليد احياء المسجلون حسب الجنسية والجنس ووزن المولود

REGISTERED LIVE BIRTHS BY NATIONALITY, SEX & CHILD WEIGHT

2005

Table (17)

جدول رقم (17)

Child Weight (Grams)	المجموع Total			غير قطريين Non-Qataris			قطريون Qataris			وزن المولود (بالجرام)
	المجموع العام G.T	اناث F	ذكور M	مجموع T	اناث F	ذكور M	مجموع T	اناث F	ذكور M	
- 1000	133	62	71	66	30	36	67	32	35	1000-
1000-1499	96	45	51	45	25	20	51	20	31	1499 - 1000
1500-1999	182	101	81	72	44	28	110	57	53	1999 - 1500
2000-2499	734	407	327	370	207	163	364	200	164	2499 - 2000
2500-2999	2636	1409	1227	1388	727	661	1248	682	566	2999 - 2500
3000-3499	5770	2952	2818	3000	1508	1492	2770	1444	1326	3499 - 3000
3500-3999	2879	1213	1666	1636	674	962	1243	539	704	3999 - 3500
4000-4999	857	326	531	499	187	312	358	139	219	4499 - 4000
4500-4999	97	40	57	53	21	32	44	19	25	4999 - 4500
5000 +	17	7	10	12	5	7	5	2	3	+ 5000
Total	13401	6562	6839	7141	3428	3713	6260	3134	3126	المجموع



المواليد احياء المسجلون حسب فئة عمر الام ومهنتها وجنسيته

REGISTERED LIVE BIRTHS BY AGE GROUP OF MOTHER, HER OCCUPATION & NATIONALITY

2005

Table No (18)

جدول رقم (18)

Mother Occupation	Nationality	فئة عمر الام (بالسنوات) (Age Group of Mother(In Years))									الجنسية	مهنة الأم
		المجموع T	+50	49-45	44-40	39-35	34-30	29-25	24-20	19-15		
Legist.& mana.	Qatari	22	0	0	2	6	6	6	2	0	قطريات	مشروعون ومدبرون
	Non Qatari	29	0	0	1	4	14	10	0	0	غير قطريات	
	Total	51	0	0	3	10	20	16	2	0	مجموع	
Professionals	Qatari	1697	0	5	110	386	620	511	64	1	قطريات	الاختصاصيون
	Non Qatari	857	1	2	43	171	319	283	37	1	غير قطريات	
	Total	2554	1	7	153	557	939	794	101	2	مجموع	
Technicians	Qatari	145	0	0	4	17	49	53	22	0	قطريات	الفنيون
	Non Qatari	220	0	0	9	45	84	59	22	1	غير قطريات	
	Total	365	0	0	13	62	133	112	44	1	مجموع	
Clerks	Qatari	351	0	1	14	70	98	118	49	1	قطريات	الكتيبة
	Non Qatari	185	0	0	8	32	69	56	20	0	غير قطريات	
	Total	536	0	1	22	102	167	174	69	1	مجموع	
Service / Sales	Qatari	40	0	0	4	5	12	13	3	3	قطريات	خدمات وبياعة
	Non Qatari	64	0	0	6	15	17	20	5	1	غير قطريات	
	Total	104	0	0	10	20	29	33	8	4	مجموع	
Craft & Elem. Occup. ⁽¹⁾	Qatari	31	1	3	3	7	12	3	2	0	قطريات	حرفيون ومهن عادية ⁽¹⁾
	Non Qatari	49	0	0	6	10	16	17	0	0	غير قطريات	
	Total	80	1	3	9	17	28	20	2	0	مجموع	
Not Stated	Qatari	8	0	0	0	0	4	3	0	1	قطريات	غير مبين
	Non Qatari	116	0	0	2	9	33	48	19	5	غير قطريات	
	Total	124	0	0	2	9	37	51	19	6	مجموع	
Total-Employments	Qatari	2294	1	9	137	491	801	707	142	6	قطريات	مجموع المشتغلين
	Non Qatari	1520	1	2	75	286	552	493	103	8	غير قطريات	
	Total	3814	2	11	212	777	1353	1200	245	14	مجموع	
No Occupation ⁽²⁾	Qatari	3382	10	25	182	404	681	980	997	103	قطريات	بدون مهنة ⁽²⁾
	Non Qatari	6205	10	41	220	836	1504	2017	1349	228	غير قطريات	
	Total	9587	20	66	402	1240	2185	2997	2346	331	مجموع	
Total	Qatari	5676	11	34	319	895	1482	1687	1139	109	قطريات	المجموع
	Non Qatari	7725	11	43	295	1122	2056	2510	1452	236	غير قطريات	
	Total	13401	22	77	614	2017	3538	4197	2591	345	مجموع	

(1) INCLUDING CRAFT WORKERS, PLANT & MACH.OPERA & ASSEMB. AND ELEMENTARY OCCUP.

(2) INCLUDING MOTHERS WHO ARE SEEKING WORK AND NON ECONOMICALLY ACTIVE

(1) تشمل الحرفيون و مشغولوا الالات و المعدات و المهن العادية

(2) تشمل الامهات اللاني يبحثن عن عمل وغير النشاطات اقتصاديا



المواليد احياء المسجلون حسب فئة عمر الاب ومهنة وجنسية

REGISTERED LIVE BIRTHS BY AGE GROUP OF FATHER, HIS OCCUPATION & NATIONALITY

2005

Table No (19)

جدول رقم (19)

Father Occupation	Nationality	Age Group of Father(In Years) (بالسنوات) فئة عمر الأب									الجنسية	مهنة الأب
		المجموع T	+50	49-45	44-40	39-35	34-30	29-25	24-20	19-15		
Legist. & mana.	Qatari	512	33	71	133	149	87	30	9	0	قطريون	مشروعون ومديرون
	Non Qatari	777	33	67	128	213	223	97	15	1	غير قطريين	
	Total	1289	66	138	261	362	310	127	24	1	مجموع	
Professionals	Qatari	1269	15	49	139	296	490	263	17	0	قطريون	الاختصاصيون
	Non Qatari	2535	65	213	514	701	754	273	15	0	غير قطريين	
	Total	3804	80	262	653	997	1244	536	32	0	مجموع	
Technicians	Qatari	800	17	23	76	165	232	215	72	0	قطريون	الفنيون
	Non Qatari	847	27	78	131	205	261	128	17	0	غير قطريين	
	Total	1647	44	101	207	370	493	343	89	0	مجموع	
Clerks	Qatari	669	13	33	82	151	199	143	48	0	قطريون	الكتبة
	Non Qatari	630	23	49	108	145	178	101	26	0	غير قطريين	
	Total	1299	36	82	190	296	377	244	74	0	مجموع	
Service / Sales	Qatari	2395	59	110	255	429	566	697	279	0	قطريون	خدمات وبيع
	Non Qatari	1210	32	66	181	258	367	276	30	0	غير قطريين	
	Total	3605	91	176	436	687	933	973	309	0	مجموع	
Craft & Elem. Occup. ⁽¹⁾	Qatari	264	20	35	34	60	54	49	12	0	قطريون	حرفيون ومهن عادية ⁽¹⁾
	Non Qatari	679	70	63	110	148	140	115	33	0	غير قطريين	
	Total	943	90	98	144	208	194	164	45	0	مجموع	
Not Stated	Qatari	64	1	4	7	13	16	18	5	0	قطريون	غير مبين
	Non Qatari	145	4	6	10	46	47	29	3	0	غير قطريين	
	Total	209	5	10	17	59	63	47	8	0	مجموع	
Total-Employments	Qatari	5973	158	325	726	1263	1644	1415	442	0	قطريون	مجموع المشتغلين
	Non Qatari	6823	254	542	1182	1716	1970	1019	139	1	غير قطريين	
	Total	12796	412	867	1908	2979	3614	2434	581	1	مجموع	
No Occupation ⁽²⁾	Qatari	287	63	28	29	48	40	37	42	0	قطريون	بدون مهنة ⁽²⁾
	Non Qatari	318	14	14	23	33	78	98	58	0	غير قطريين	
	Total	605	77	42	52	81	118	135	100	0	مجموع	
Total	Qatari	6260	221	353	755	1311	1684	1452	484	0	قطريون	المجموع
	Non Qatari	7141	268	556	1205	1749	2048	1117	197	1	غير قطريين	
	Total	13401	489	909	1960	3060	3732	2569	681	1	مجموع	

(1) INCLUDING CRAFT WORKERS, PLANT & MACH. OPERA & ASSEMB. AND ELEMENTARY OCCUP.

(2) INCLUDING MOTHERS WHO ARE SEEKING WORK AND NON ECONOMICALLY ACTIVE

(1) تشمل الحرفيون و مشغولوا الالات و المعدات و المهن العادية

(2) تشمل الامهات اللاني يبحثن عن عمل و غير النشاطات اقتصاديا

الباب الثالث : المواليد موتى

THIRD : FOETAL DEATHS



واقعات الولادة الميتة المسجلة حسب الجنسية والجنس والبلدية

REGISTERED FOETAL DEATHS BY NATIONALITY, SEX AND MUNICIPALITY

2005

Table No.(20)

جدول رقم (20)

Municipality	المجموع Total			غير قطريين Non-Qataris			قطريون Qataris			البلدية
	المجموع العام G.T	اناث F	ذكور M	مجموع T	اناث F	ذكور M	مجموع T	اناث F	ذكور M	
DOHA	63	33	30	32	18	14	31	15	16	الدوحة
AL RAYYAN	25	14	11	15	6	9	10	8	2	الريان
AL WAKRA	3	0	3	0	0	0	3	0	3	الوكرة
UMM SALAL	1	1	0	1	1	0	0	0	0	ام صلال
AL KHOR	0	0	0	0	0	0	0	0	0	الخور
AL SHAMAL	0	0	0	0	0	0	0	0	0	الشمال
AL GHUWAI RIYA	0	0	0	0	0	0	0	0	0	الغويرية
AL JEMAILYA	2	1	1	1	1	0	1	0	1	الجميليه
JERYAN AL BATNA	2	0	2	1	0	1	1	0	1	جريان الباطنة
MESAIEED	1	0	1	1	0	1	0	0	0	مسيعيد
Total	97	49	48	51	26	25	46	23	23	المجموع

واقعات الولادة الميتة المسجلة حسب الجنسية والبلدية
 REGISTERED FOETAL DEATHS BY NATIONALITY AND MUNICIPALITY
 2005

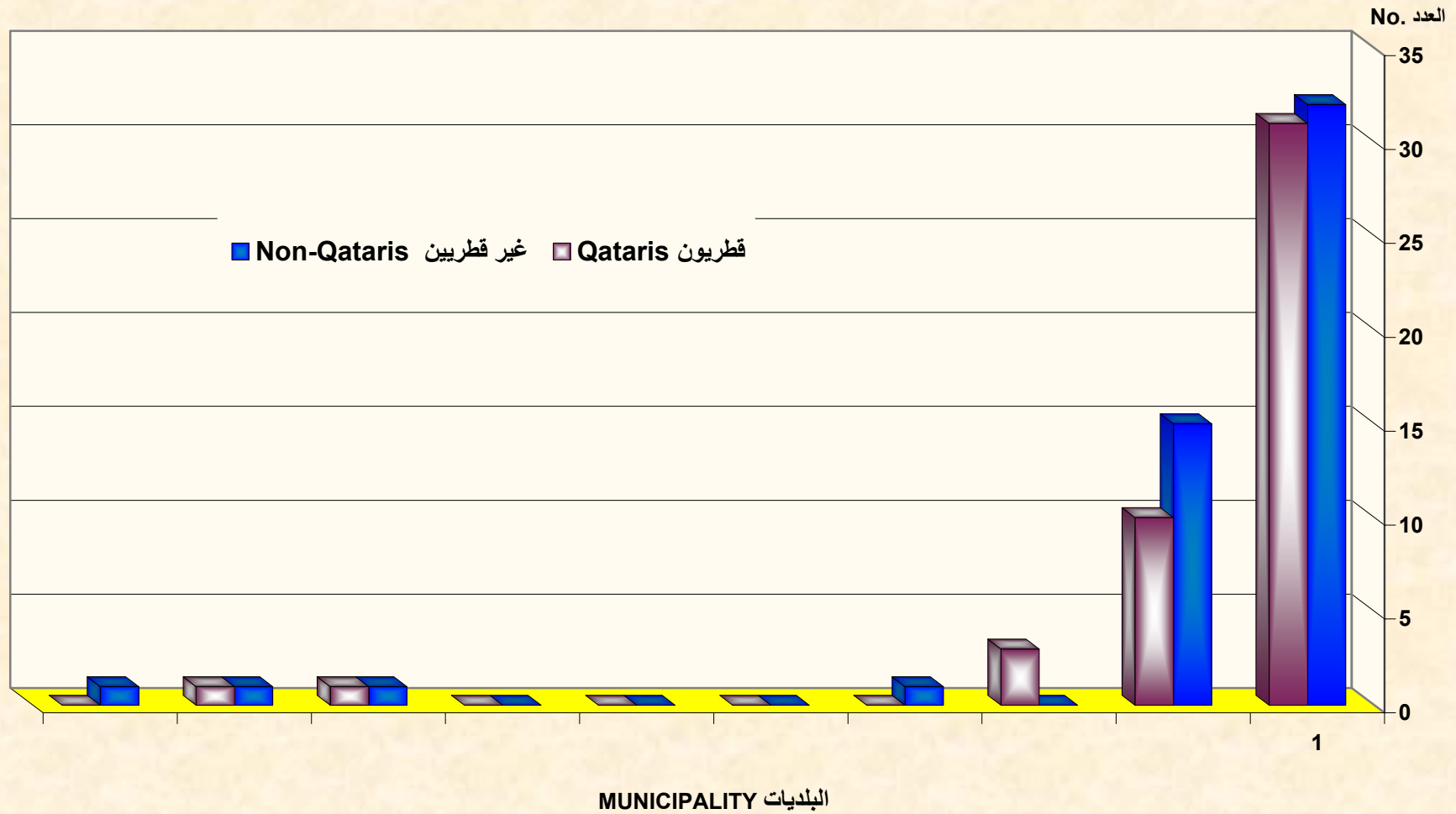

Graph No. (8)



واقعات الولادة الميتة المسجلة حسب الجنسية والجنس والشهر

REGISTERED FOETAL DEATHS BY NATIONALITY, SEX AND MONTH

2005

Table No.(21)

جدول رقم (21)

Month	المجموع Total			غير قطريين Non-Qataris			قطريون Qataris			الشهر
	المجموع العام G.T	اناث F	ذكور M	مجموع T	اناث F	ذكور M	مجموع T	اناث F	ذكور M	
JANUARY	8	4	4	6	3	3	2	1	1	يناير
FEBRUARY	4	2	2	2	2	0	2	0	2	فبراير
MARCH	11	6	5	4	1	3	7	5	2	مارس
APRIL	11	4	7	6	3	3	5	1	4	ابريل
MAY	9	3	6	8	3	5	1	0	1	مايو
JUNE	10	7	3	4	3	1	6	4	2	يونية
JULY	7	4	3	4	3	1	3	1	2	يوليو
AUGUST	7	4	3	4	2	2	3	2	1	اغسطس
SEPTEMBER	6	4	2	3	2	1	3	2	1	سبتمبر
OCTOBER	8	6	2	1	1	0	7	5	2	اكتوبر
NOVEMBER	10	3	7	7	2	5	3	1	2	نوفمبر
DECEMBER	6	2	4	2	1	1	4	1	3	ديسمبر
Total	97	49	48	51	26	25	46	23	23	المجموع



واقعات الولادة الميتة المسجلة حسب الجنسية والجنس وفئة عمر الام

REGISTERED FOETAL DEATHS BY NATIONALITY, SEX AND AGE GROUP OF MOTHER

2005

Table No.(22)

جدول رقم (22)

Age Group of Mother(In Years)	المجموع Total			غير قطريين Non-Qataris			قطريون Qataris			فئة عمر الام (بالسنوات)
	المجموع العام G.T	اناث F	ذكور M	مجموع T	اناث F	ذكور M	مجموع T	اناث F	ذكور M	
15-19	0	0	0	0	0	0	0	0	0	19 - 15
20-24	20	8	12	10	5	5	10	3	7	24 - 20
25-29	28	18	10	12	7	5	16	11	5	29 - 25
30-34	27	14	13	18	10	8	9	4	5	34 - 30
35-39	16	6	10	6	1	5	10	5	5	39 - 35
40-44	6	3	3	5	3	2	1	0	1	44 - 40
45+	0	0	0	0	0	0	0	0	0	+ 45
NOT STATED	0	0	0	0	0	0	0	0	0	غير مبين
Total	97	49	48	51	26	25	46	23	23	المجموع



واقعات الولادة الميتة المسجلة حسب الجنسية والجنس والعمر الرحمي بالاسابيع

REGISTERED FOETAL DEATHS BY NATIONALITY, SEX AND GESTATIONAL AGE IN WEEKS

2005

Table No.(23)

جدول رقم (23)

Gestational Age (In Weeks)	المجموع Total			غير قطريين Non-Qataris			قطريون Qataris			العمر الرحمي (بالاسابيع)
	المجموع العام G.T	اناث F	ذكور M	مجموع T	اناث F	ذكور M	مجموع T	اناث F	ذكور M	
28	6	3	3	2	1	1	4	2	2	28
29	6	4	2	3	2	1	3	2	1	29
30	8	2	6	4	1	3	4	1	3	30
31	5	1	4	2	1	1	3	0	3	31
32	6	5	1	3	2	1	3	3	0	32
33	7	2	5	4	1	3	3	1	2	33
34	6	3	3	3	1	2	3	2	1	34
35	4	0	4	3	0	3	1	0	1	35
36	4	2	2	2	2	0	2	0	2	36
37	7	5	2	3	2	1	4	3	1	37
38	13	8	5	8	5	3	5	3	2	38
39	7	5	2	5	3	2	2	2	0	39
40+	18	9	9	9	5	4	9	4	5	+ 40
NOT STATED	0	0	0	0	0	0	0	0	0	غير مبين
Total	97	49	48	51	26	25	46	23	23	المجموع



واقعات الولادة الميتة المسجلة حسب الجنسية والجنس والحالة التعليمية للأم

REGISTERED FOETAL DEATHS BY NATIONALITY, SEX AND EDUCATIONAL STATUS OF MOTHER

2005

Table No.(24)

جدول رقم (24)

Educational Status	المجموع Total			غير قطريين Non-Qataris			قطريون Qataris			الحالة التعليمية
	المجموع العام G.T	اناث F	ذكور M	مجموع T	اناث F	ذكور M	مجموع T	اناث F	ذكور M	
illiterate	4	1	3	2	1	1	2	0	2	أمي
Read and Write	10	6	4	3	1	2	7	5	2	يقرأ و يكتب
Primary	3	1	2	1	1	0	2	0	2	إبتدائي
Preparatory	40	22	18	23	12	11	17	10	7	إعدادي
Secondary	15	7	8	13	6	7	2	1	1	ثانوي
Pre University	14	7	7	7	4	3	7	3	4	قبل الجامعة
Univ & Above	11	5	6	2	1	1	9	4	5	جامعي فما فوق
Not stated	0	0	0	0	0	0	0	0	0	غير مبين
Total	97	49	48	51	26	25	46	23	23	المجموع



واقعات الولادة الميتة المسجلة حسب الجنس والجنسية

REGISTERED FOETAL DEATHS BY SEX AND NATIONALITY

2005

Table No.(25)

جدول رقم (25)

Nationality	مجموع T	اناث F	ذكور M	الجنسية
QATAR	46	23	23	قطر
Other CCASG Countries	4	2	2	بقية دول مجلس التعاون
Other Arabs Countries	28	10	18	بقية الدول العربية
Asian Countries	19	14	5	دول اسيوية
European Countries	0	0	0	دول اوربية
Other Countries	0	0	0	دول اخرى
Total	97	49	48	المجموع

واقعات الولادة الميتة المسجلة حسب الجنسية
REGISTERED FOETAL DEATHS BY NATIONALITY
2005

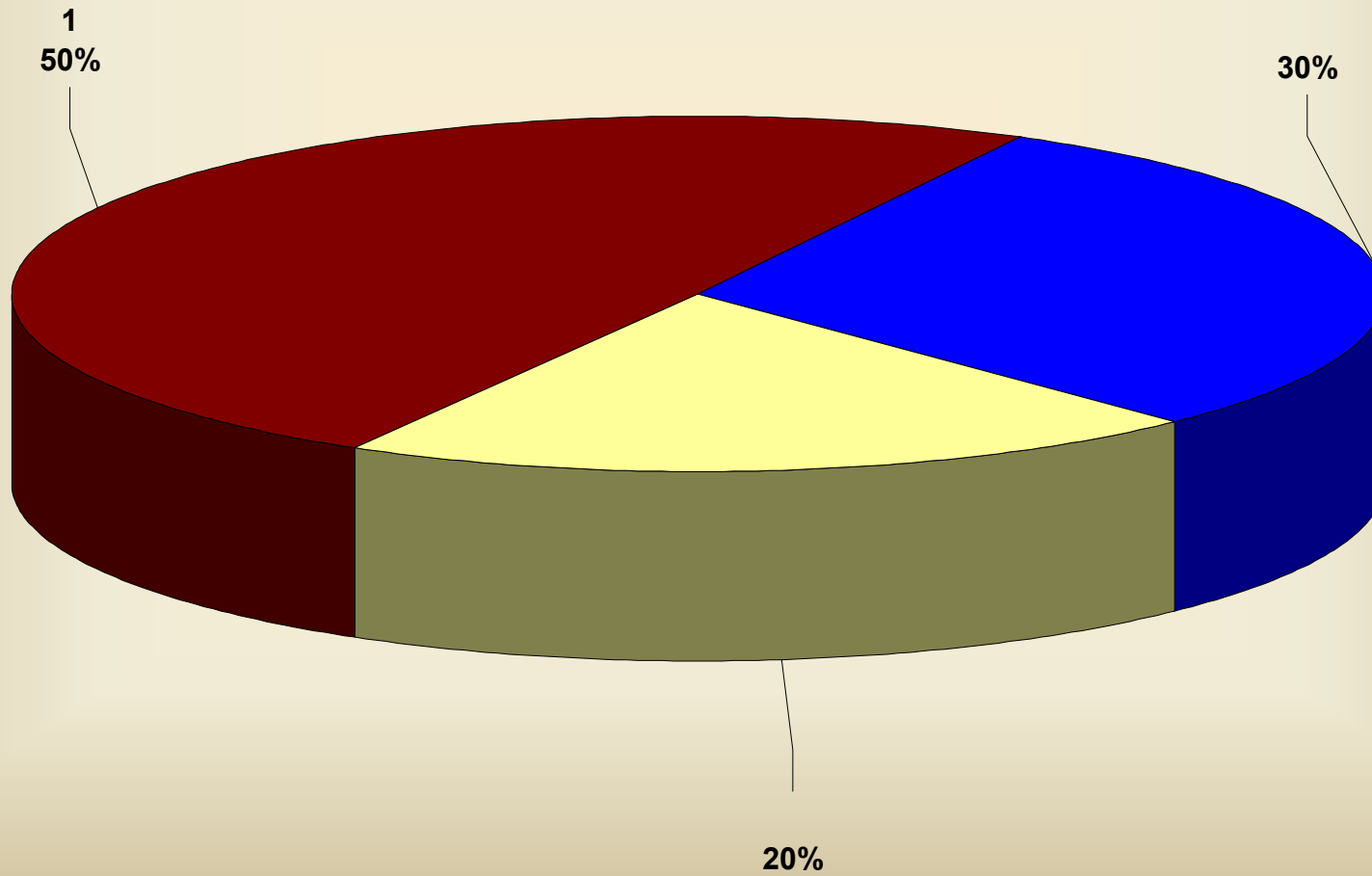

Graph No. (9)



واقعات الولادة الميتة المسجلة حسب فئة عمر الام وترتيب المولود
REGISTERED FOETAL DEATHS BY AGE GROUP OF MOTHER AND CHILD ORDER
2005

قطريون QATARIS

Table No (26 - 1)

جدول رقم (26 - 1)

Municipality	فئة عمر الام (بالسنوات) (Age Group of Mother(In Years))										ترتيب المولود
	المجموع T	غير مبيّن Not Stated	+50	49-45	44-40	39-35	34-30	29-25	24-20	19-15	
First	13	0	0	0	0	1	1	6	5	0	الاول
Second	8	0	0	0	0	0	1	5	2	0	الثانى
Third	5	0	0	0	0	0	0	2	3	0	الثالث
Fourth	3	0	0	0	1	0	2	0	0	0	الرابع
Fifth	4	0	0	0	0	2	0	2	0	0	الخامس
Sixth	5	0	0	0	0	3	1	1	0	0	السادس
Seventh	3	0	0	0	0	1	2	0	0	0	السابع
Eighth	2	0	0	0	0	1	1	0	0	0	الثامن
Ninth	0	0	0	0	0	0	0	0	0	0	التاسع
Tenth & More	3	0	0	0	0	2	1	0	0	0	العاشر فاكثر
Not Stated	0	0	0	0	0	0	0	0	0	0	غير مبيّن
Total	46	0	0	0	1	10	9	16	10	0	المجموع



واقعات الولادة الميتة المسجلة حسب فئة عمر الام وترتيب المولود
REGISTERED FOETAL DEATHS BY AGE GROUP OF MOTHER AND CHILD ORDER
2005

غير قطريين NON-QATARIS

Table No (26 - 2)

جدول رقم (26 - 2)

Municipality	فئة عمر الام (بالسنوات) (Age Group of Mother(In Years))										ترتيب المولود
	المجموع T	غير مبيّن Not Stated	+50	49-45	44-40	39-35	34-30	29-25	24-20	19-15	
First	15	0	0	0	1	1	3	5	5	0	الاول
Second	7	0	0	0	0	0	2	3	2	0	الثانى
Third	12	0	0	0	0	1	6	2	3	0	الثالث
Fourth	4	0	0	0	0	0	2	2	0	0	الرابع
Fifth	5	0	0	0	1	3	1	0	0	0	الخامس
Sixth	6	0	0	0	2	1	3	0	0	0	السادس
Seventh	1	0	0	0	0	0	1	0	0	0	السابع
Eighth	0	0	0	0	0	0	0	0	0	0	الثامن
Ninth	1	0	0	0	1	0	0	0	0	0	التاسع
Tenth & More	0	0	0	0	0	0	0	0	0	0	العاشر فاكثر
Not Stated	0	0	0	0	0	0	0	0	0	0	غير مبيّن
Total	51	0	0	0	5	6	18	12	10	0	المجموع



واقعات الولادة الميتة المسجلة حسب فئة عمر الام وترتيب المولود
REGISTERED FOETAL DEATHS BY AGE GROUP OF MOTHER AND CHILD ORDER
2005

المجموع Total

Table No (26 - 3)

جدول رقم (26 - 3)

Municipality	فئة عمر الام (بالسنوات) (Age Group of Mother(In Years))										ترتيب المولود
	المجموع T	غير مبيّن Not Stated	+50	49-45	44-40	39-35	34-30	29-25	24-20	19-15	
First	28	0	0	0	1	2	4	11	10	0	الاول
Second	15	0	0	0	0	0	3	8	4	0	الثانى
Third	17	0	0	0	0	1	6	4	6	0	الثالث
Fourth	7	0	0	0	1	0	4	2	0	0	الرابع
Fifth	9	0	0	0	1	5	1	2	0	0	الخامس
Sixth	11	0	0	0	2	4	4	1	0	0	السادس
Seventh	4	0	0	0	0	1	3	0	0	0	السابع
Eighth	2	0	0	0	0	1	1	0	0	0	الثامن
Ninth	1	0	0	0	1	0	0	0	0	0	التاسع
Tenth & More	3	0	0	0	0	2	1	0	0	0	العاشر فاكثر
Not Stated	0	0	0	0	0	0	0	0	0	0	غير مبيّن
Total	97	0	0	0	6	16	27	28	20	0	المجموع



واقعات الولادة الميتة المسجلة حسب العمر الرحمي بالاسابيع وسبب الوفاة (المراجعة العاشرة القائمة المفصلة)
**REGISTERED FOETAL DEATHS BY GESTATIONAL AGE IN WEEKS
 AND CAUSE OF DEATH (ICD 10 DETAILED LIST)**
 2005

قطريون QATARIS

Table No (27 - 1)

جدول رقم (27 - 1)

Cause of Death	العمر الرحمي (بالاسابيع) Gestational Age (In Weeks)															سبب الوفاة
	المجموع T	غير مبيّن Not Stated	+40	39	38	37	36	35	34	33	32	31	30	29	28	
Not stated	46	0	9	2	5	4	2	1	3	3	3	3	4	3	4	غير مبيّن
Total	46	0	9	2	5	4	2	1	3	3	3	3	4	3	4	المجموع



واقعات الولادة الميتة المسجلة حسب العمر الرحمي بالاسابيع وسبب الوفاة (المراجعة العاشرة القائمة المفصلة)
**REGISTERED FOETAL DEATHS BY GESTATIONAL AGE IN WEEKS
 AND CAUSE OF DEATH (ICD 10 DETAILED LIST)**
2005

غير قطريين NON-QATARIS

Table No (27 - 2)

جدول رقم (27 - 2)

Cause of Death	العمر الرحمي (بالاسابيع) Gestational Age (In Weeks)															سبب الوفاة
	المجموع T	غير مبيّن Not Stated	+40	39	38	37	36	35	34	33	32	31	30	29	28	
Not stated	51	0	9	5	8	3	2	3	3	4	3	2	4	3	2	غير مبيّن
Total	51	0	9	5	8	3	2	3	3	4	3	2	4	3	2	المجموع



واقعات الولادة الميتة المسجلة حسب العمر الرحمي بالاسابيع وسبب الوفاة (المراجعة العاشرة القائمة المفصلة)
**REGISTERED FOETAL DEATHS BY GESTATIONAL AGE IN WEEKS
 AND CAUSE OF DEATH (ICD 10 DETAILED LIST)**
2005

المجموع Total

Table No (27 - 3)

جدول رقم (27 - 3)

Cause of Death	العمر الرحمي (بالاسابيع) Gestational Age (In Weeks)															سبب الوفاة
	المجموع T	غير مبيّن Not Stated	+40	39	38	37	36	35	34	33	32	31	30	29	28	
Not stated	97	0	18	7	13	7	4	4	6	7	6	5	8	6	6	غير مبيّن
Total	97	0	18	7	13	7	4	4	6	7	6	5	8	6	6	المجموع

الباب الرابع : الوفيات

FOURTH SECTION : DEATHS



الوفيات المسجلة حسب الجنسية والجنس

REGISTERED DEATHS BY NATIONALITY AND SEX

1996 - 2005

Table No.(28)

جدول رقم (28)

Nationality & Sex Year	المجموع Total			غير قطريين Non-Qataris			قطريون Qataris			الجنسية والجنس السنة
	المجموع العام G.T	اناث F	ذكور M	مجموع T	اناث F	ذكور M	مجموع T	اناث F	ذكور M	
1996	1015	312	703	487	100	387	528	212	316	1996
1997	1060	324	736	509	118	391	551	206	345	1997
1998	1157	360	797	580	130	450	577	230	347	1998
1999	1148	352	796	540	119	421	608	233	375	1999
2000	1173	394	779	559	132	427	614	262	352	2000
2001	1210	379	831	592	124	468	618	255	363	2001
2002	1220	365	855	556	107	449	664	258	406	2002
2003	1311	415	896	693	167	526	618	248	370	2003
2004	1341	417	924	684	145	539	657	272	385	2004
2005	1545	437	1108	863	175	688	682	262	420	2005



الوفيات المسجلة حسب الجنسية والجنس والبلدية

REGISTERED DEATHS BY NATIONALITY, SEX AND MUNICIPALITY

2005

Table No.(29)

جدول رقم (29)

Municipality	المجموع Total			غير قطريين Non-Qataris			قطريون Qataris			البلدية
	المجموع العام G.T	اناث F	ذكور M	مجموع T	اناث F	ذكور M	مجموع T	اناث F	ذكور M	
DOHA	810	262	548	467	114	353	343	148	195	الدوحة
AL RAYYAN	487	108	379	269	41	228	218	67	151	الريان
AL WAKRA	61	15	46	31	5	26	30	10	20	الوكرة
UMM SALAL	73	19	54	29	11	18	44	8	36	ام صلال
AL KHOR	47	13	34	32	1	31	15	12	3	الخور
AL SHAMAL	4	1	3	3	1	2	1	0	1	الشمال
AL GHUWAIIRIYA	25	10	15	7	0	7	18	10	8	الغويرية
AL JEMAILYA	18	6	12	7	0	7	11	6	5	الجميليه
JERYAN AL BATNA	6	1	5	4	0	4	2	1	1	جريان الباطنة
MESAIEED	14	2	12	14	2	12	0	0	0	مسيعيد
OUTSIDE QATAR	0	0	0	0	0	0	0	0	0	خارج قطر
Total	1545	437	1108	863	175	688	682	262	420	المجموع



الوفيات المسجلة حسب الجنسية والجنس والشهر

REGISTERED DEATHS BY NATIONALITY, SEX AND MONTH

2005

Table No.(30)

جدول رقم (30)

Month	المجموع Total			غير قطريين Non-Qataris			قطريون Qataris			الشهر
	المجموع العام G.T	اناث F	ذكور M	مجموع T	اناث F	ذكور M	مجموع T	اناث F	ذكور M	
JANUARY	141	45	96	68	18	50	73	27	46	يناير
FEBRUARY	107	31	76	58	11	47	49	20	29	فبراير
MARCH	132	37	95	83	20	63	49	17	32	مارس
APRIL	140	39	101	93	22	71	47	17	30	ابريل
MAY	128	32	96	71	10	61	57	22	35	مايو
JUNE	125	43	82	59	15	44	66	28	38	يونية
JULY	109	32	77	55	7	48	54	25	29	يوليو
AUGUST	123	40	83	68	15	53	55	25	30	اغسطس
SEPTEMBER	125	37	88	75	18	57	50	19	31	سبتمبر
OCTOBER	141	37	104	84	20	64	57	17	40	اكتوبر
NOVEMBER	124	32	92	61	10	51	63	22	41	نوفمبر
DECEMBER	150	32	118	88	9	79	62	23	39	ديسمبر
Total	1545	437	1108	863	175	688	682	262	420	المجموع

REGISTERED DEATHS BY MONTH AND SEX 2005

Number العدد

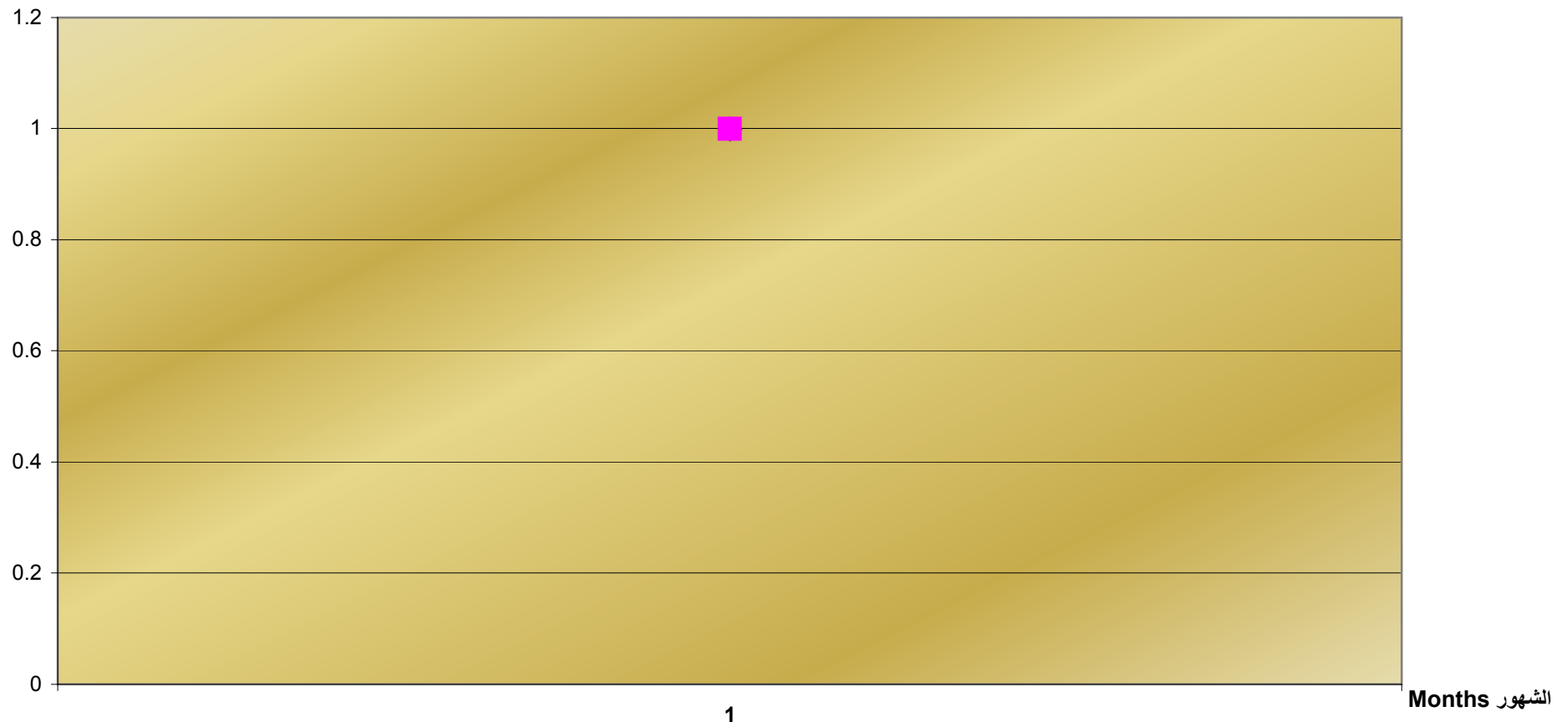

◆ #REF!

■ #REF!



الوفيات المسجلة حسب الجنسية والجنس والعمر

REGISTERED DEATHS BY NATIONALITY, SEX AND AGE

2005

Table No.(31)

جدول رقم (31)

Age Group	المجموع Total			غير قطريين Non-Qataris			قطريون Qataris			العمر بالسنوات
	المجموع العام G.T	اناث F	ذكور M	مجموع T	اناث F	ذكور M	مجموع T	اناث F	ذكور M	
Under 1 Year	110	50	60	62	28	34	48	22	26	اقل من عام
1	3	1	2	2	1	1	1	0	1	1
2	8	4	4	5	3	2	3	1	2	2
3	10	3	7	1	0	1	9	3	6	3
4	9	2	7	4	1	3	5	1	4	4
5-9	14	5	9	5	3	2	9	2	7	9 - 5
10-14	14	8	6	6	3	3	8	5	3	14 - 10
15-19	42	5	37	13	2	11	29	3	26	19 - 15
20-24	78	8	70	55	5	50	23	3	20	24 - 20
25-29	77	8	69	64	6	58	13	2	11	29 - 25
30-34	77	10	67	63	7	56	14	3	11	34 - 30
35-39	72	8	64	58	2	56	14	6	8	39 - 35
40-44	94	13	81	76	7	69	18	6	12	44 - 40
45-49	109	20	89	82	13	69	27	7	20	49 - 45
50-54	127	20	107	88	7	81	39	13	26	54 - 50
55-59	108	27	81	75	12	63	33	15	18	59 - 55
60-64	97	31	66	54	10	44	43	21	22	64 - 60
65-69	120	55	65	48	17	31	72	38	34	69 - 65
70-74	116	47	69	33	10	23	83	37	46	74 - 70
75-79	92	39	53	27	12	15	65	27	38	79 - 75
80-84	97	42	55	22	15	7	75	27	48	84 - 80
85-89	36	15	21	8	5	3	28	10	18	89 - 85
90-94	18	5	13	4	1	3	14	4	10	94 - 90
95+	8	6	2	4	3	1	4	3	1	+ 95
Not Stated	9	5	4	4	2	2	5	3	2	غير مبين
Total	1545	437	1108	863	8175	688	682	262	420	المجموع

REGISTERED DEATHS BY NATIONALITY AND AGE 2005

العدد
Number

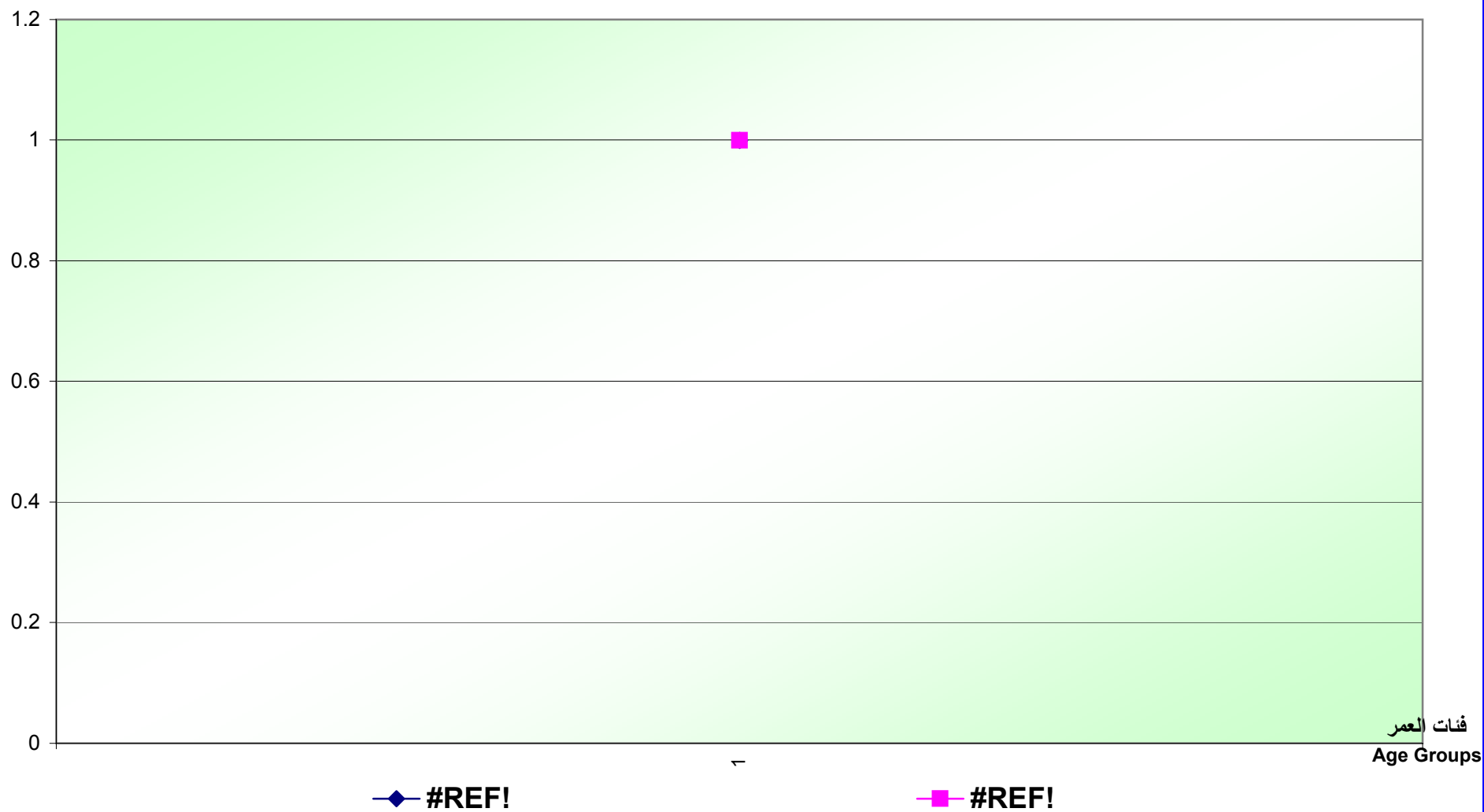



الوفيات المسجلة حسب الجنسية والجنس واحاد العمر

REGISTERED DEATHS BY NATIONALITY, SEX
AND SINGLE YEARS OF AGE

2005

Table No (32)

جدول رقم (32)

Single Years Of Age	المجموع Total			غير قطريين Non-Qataris			قطريون Qataris			احاد العمر
	المجموع العام G.T	اناث F	ذكور M	مجموع T	اناث F	ذكور M	مجموع T	اناث F	ذكور M	
Under 1 Year	110	50	60	62	28	34	48	22	26	اقل من عام
1	3	1	2	2	1	1	1	0	1	1
2	8	4	4	5	3	2	3	1	2	2
3	10	3	7	1	0	1	9	3	6	3
4	9	2	7	4	1	3	5	1	4	4
5	6	2	4	3	1	2	3	1	2	5
6	4	2	2	1	1	0	3	1	2	6
7	1	1	0	1	1	0	0	0	0	7
8	1	0	1	0	0	0	1	0	1	8
9	2	0	2	0	0	0	2	0	2	9
10	7	4	3	1	1	0	6	3	3	10
11	3	2	1	2	1	1	1	1	0	11
12	2	2	0	1	1	0	1	1	0	12
13	2	0	2	2	0	2	0	0	0	13
14	0	0	0	0	0	0	0	0	0	14
15	4	0	4	1	0	1	3	0	3	15
16	9	3	6	4	2	2	5	1	4	16
17	7	1	6	1	0	1	6	1	5	17
18	6	1	5	2	0	2	4	1	3	18
19	16	0	16	5	0	5	11	0	11	19
20	13	1	12	3	0	3	10	1	9	20
21	13	1	12	8	0	8	5	1	4	21
22	11	1	10	11	1	10	0	0	0	22
23	18	2	16	15	2	13	3	0	3	23
24	23	3	20	18	2	16	5	1	4	24



الوفيات المسجلة حسب الجنسية والجنس واحاد العمر

REGISTERED DEATHS BY NATIONALITY, SEX
AND SINGLE YEARS OF AGE

2005

Table No (32)

جدول رقم (32)

Single Years Of Age	المجموع Total			غير قطريين Non-Qataris			قطريون Qataris			احاد العمر
	المجموع العام G.T	اناث F	ذكور M	مجموع T	اناث F	ذكور M	مجموع T	اناث F	ذكور M	
25	16	2	14	12	2	10	4	0	4	25
26	23	3	20	21	2	19	2	1	1	26
27	9	1	8	8	1	7	1	0	1	27
28	15	1	14	12	1	11	3	0	3	28
29	14	1	13	11	0	11	3	1	2	29
30	16	1	15	10	1	9	6	0	6	30
31	14	1	13	11	0	11	3	1	2	31
32	14	2	12	12	1	11	2	1	1	32
33	16	2	14	15	2	13	1	0	1	33
34	17	4	13	15	3	12	2	1	1	34
35	17	3	14	14	1	13	3	2	1	35
36	18	2	16	15	1	14	3	1	2	36
37	13	0	13	12	0	12	1	0	1	37
38	13	2	11	9	0	9	4	2	2	38
39	11	1	10	8	0	8	3	1	2	39
40	16	2	14	15	2	13	1	0	1	40
41	14	4	10	10	1	9	4	3	1	41
42	18	3	15	13	2	11	5	1	4	42
43	24	0	24	21	0	21	3	0	3	43
44	22	4	18	17	2	15	5	2	3	44
45	26	8	18	17	6	11	9	2	7	45
46	25	4	21	17	1	16	8	3	5	46
47	26	2	24	20	2	18	6	0	6	47
48	13	2	11	11	1	10	2	1	1	48
49	19	4	15	17	3	14	2	1	1	49



الوفيات المسجلة حسب الجنسية والجنس واحاد العمر

REGISTERED DEATHS BY NATIONALITY, SEX
AND SINGLE YEARS OF AGE

2005

Table No (32)

جدول رقم (32)

Single Years Of Age	المجموع Total			غير قطريين Non-Qataris			قطريون Qataris			احاد العمر	
	المجموع العام G.T	اناث F	ذكور M	مجموع T	اناث F	ذكور M	مجموع T	اناث F	ذكور M		
50	34	6	28	23	2	21	11	4	7	50	
51	24	1	23	19	1	18	5	0	5	51	
52	29	6	23	20	3	17	9	3	6	52	
53	26	5	21	14	0	14	12	5	7	53	
54	14	2	12	12	1	11	2	1	1	54	
55	28	7	21	21	2	19	7	5	2	55	
56	13	2	11	8	1	7	5	1	4	56	
57	24	6	18	18	4	14	6	2	4	57	
58	27	5	22	18	2	16	9	3	6	58	
59	16	7	9	10	3	7	6	4	2	59	
60	18	2	16	8	0	8	10	2	8	60	
61	22	6	16	16	3	13	6	3	3	61	
62	16	6	10	10	3	7	6	3	3	62	
63	24	8	16	15	4	11	9	4	5	63	
64	17	9	8	5	0	5	12	9	3	64	
65	28	19	9	10	7	3	18	12	6	65	
66	21	6	15	8	0	8	13	6	7	66	
67	29	9	20	15	4	11	14	5	9	67	
68	22	13	9	7	3	4	15	10	5	68	
69	20	8	12	8	3	5	12	5	7	69	
70	30	9	21	12	2	10	18	7	11	70	
71	22	8	14	6	2	4	16	6	10	71	
72	28	13	15	7	3	4	21	10	11	72	
73	19	8	11	5	2	3	14	6	8	73	
74	17	9	8	3	85	1	2	14	8	6	74



الوفيات المسجلة حسب الجنسية والجنس واحاد العمر

REGISTERED DEATHS BY NATIONALITY, SEX
AND SINGLE YEARS OF AGE

2005

Table No (32)

جدول رقم (32)

Single Years Of Age	المجموع Total			غير قطريين Non-Qataris			قطريون Qataris			احاد العمر
	المجموع العام G.T	اناث F	ذكور M	مجموع T	اناث F	ذكور M	مجموع T	اناث F	ذكور M	
75	18	10	8	7	3	4	11	7	4	75
76	19	10	9	7	3	4	12	7	5	76
77	17	3	14	6	1	5	11	2	9	77
78	20	8	12	5	3	2	15	5	10	78
79	18	8	10	2	2	0	16	6	10	79
80	27	15	12	6	3	3	21	12	9	80
81	16	7	9	2	2	0	14	5	9	81
82	14	5	9	2	1	1	12	4	8	82
83	21	8	13	8	5	3	13	3	10	83
84	19	7	12	4	4	0	15	3	12	84
85	15	5	10	2	1	1	13	4	9	85
86	11	5	6	3	2	1	8	3	5	86
87	5	3	2	2	2	0	3	1	2	87
88	2	1	1	0	0	0	2	1	1	88
89	3	1	2	1	0	1	2	1	1	89
90	5	1	4	1	0	1	4	1	3	90
91	1	0	1	0	0	0	1	0	1	91
92	4	1	3	1	1	0	3	0	3	92
93	5	2	3	2	0	2	3	2	1	93
94	3	1	2	0	0	0	3	1	2	94
95+	8	6	2	4	3	1	4	3	1	95+
Not Stated	9	5	4	4	2	2	5	3	2	غير مبين
Total	1545	437	1108	863	175	688	682	262	420	المجموع



الوفيات المسجلة (15 سنة فاكثر) حسب الحالة الزوجية وفئة العمر والجنس

**REGISTERED DEATHS (15 YEARS OLD AND OVER)
BY MARITAL STATUS, AGE GROUP AND SEX
2005**

قطريون QATARIS

Table No (33 - 1)

جدول رقم (1- 33)

Age Group In Years	Sex	Marital Status الحالة الزوجية						الجنس	فئة العمر بالسنوات
		المجموع Total	غير ميبين Not-Stat.	أرمل Widowed	مطلق Divorced	متزوج Married	لم يتزوج Never mar.		
15-19	M	26	0	0	0	0	26	ذكور	19 - 15
	F	3	0	0	0	0	3	اناث	
	T	29	0	0	0	0	29	مجموع	
20-24	M	20	0	0	0	1	19	ذكر	24 - 20
	F	3	0	0	0	0	3	انثى	
	T	23	0	0	0	1	22	مجموع	
25-29	M	11	0	1	0	5	5	ذكر	29 - 25
	F	2	0	0	0	1	1	انثى	
	T	13	0	1	0	6	6	مجموع	
30-34	M	11	0	0	0	6	5	ذكر	34 - 30
	F	3	0	1	0	2	0	انثى	
	T	14	0	1	0	8	5	مجموع	
35-39	M	8	0	0	0	7	1	ذكر	39 - 35
	F	6	0	0	0	4	2	انثى	
	T	14	0	0	0	11	3	مجموع	
40-44	M	12	0	0	0	9	3	ذكر	44 - 40
	F	6	0	1	0	4	1	انثى	
	T	18	0	1	0	13	4	مجموع	
45-49	M	20	0	2	0	16	2	ذكر	49 - 45
	F	7	0	1	0	5	1	انثى	
	T	27	0	3	0	21	3	مجموع	
50-54	M	26	0	0	0	22	4	ذكر	54 - 50
	F	13	0	0	0	12	1	انثى	
	T	39	0	0	0	34	5	مجموع	
55-59	M	18	0	1	1	15	1	ذكر	59 - 55
	F	15	0	1	5	9	0	انثى	
	T	33	0	2	6	24	1	مجموع	
60-64	M	22	0	1	0	20	1	ذكر	64 - 60
	F	21	0	0	10	10	1	انثى	
	T	43	0	1	10	30	2	مجموع	



الوفيات المسجلة (15 سنة فاكثر) حسب الحالة الزوجية وفئة العمر والجنس

**REGISTERED DEATHS (15 YEARS OLD AND OVER)
BY MARITAL STATUS, AGE GROUP AND SEX
2005**

قطريون QATARIS

Table No (33 - 1)

جدول رقم (33 - 1)

Age Group In Years	Sex	Marital Status الحالة الزوجية						الجنس	فئة العمر بالسنوات
		المجموع Total	غير ميبين Not-Stat.	أرمل Widowed	مطلق Divorced	متزوج Married	لم يتزوج Never mar.		
65-69	M	34	0	1	0	31	2	ذكر	69 - 65
	F	38	0	4	15	17	2	انثى	
	T	72	0	5	15	48	4	مجموع	
70-74	M	46	0	2	0	44	0	ذكر	74 - 70
	F	37	0	6	19	12	0	انثى	
	T	83	0	8	19	56	0	مجموع	
75-79	M	38	0	3	4	30	1	ذكر	79 - 75
	F	27	0	2	17	8	0	انثى	
	T	65	0	5	21	38	1	مجموع	
80-84	M	48	0	3	6	39	0	ذكر	84 - 80
	F	27	0	0	20	7	0	انثى	
	T	75	0	3	26	46	0	مجموع	
85-89	M	18	0	1	2	15	0	ذكر	89 - 85
	F	10	0	0	8	2	0	انثى	
	T	28	0	1	10	17	0	مجموع	
90-94	M	10	0	0	0	9	1	ذكر	94 - 90
	F	4	0	0	4	0	0	انثى	
	T	14	0	0	4	9	1	مجموع	
95+	M	1	0	0	0	1	0	ذكر	95+
	F	3	0	0	3	0	0	انثى	
	T	4	0	0	3	1	0	مجموع	
Not Stated	M	2	0	0	1	1	0	ذكر	غير ميبين
	F	3	0	0	3	0	0	انثى	
	T	5	0	0	4	1	0	مجموع	
Total	M	371	0	15	14	271	71	ذكر	المجموع
	F	228	0	16	104	93	15	انثى	
	T	599	0	31	118	364	86	مجموع	



الوفيات المسجلة (15 سنة فأكثر) حسب الحالة الزوجية وفئة العمر والجنس

REGISTERED DEATHS (15 YEARS OLD AND OVER)

BY MARITAL STATUS, AGE GROUP AND SEX

2005

غير قطريين NON-QATARIS

Table No (33-2)

جدول رقم (33 - 2)

Age Group In Years	Sex	Marital Status الحالة الزوجية						الجنس	فئة العمر بالسنوات
		المجموع Total	غير ميبين Not-Stat.	أرمل Widowed	مطلق Divorced	متزوج Married	لم يتزوج Never mar.		
15-19	M	11	0	0	0	0	11	ذكور	19 - 15
	F	2	0	0	0	0	2	اناث	
	T	13	0	0	0	0	13	مجموع	
20-24	M	50	0	0	0	8	42	ذكر	24 - 20
	F	5	0	0	0	4	1	انثى	
	T	55	0	0	0	12	43	مجموع	
25-29	M	58	0	0	0	23	35	ذكر	29 - 25
	F	6	0	0	0	2	4	انثى	
	T	64	0	0	0	25	39	مجموع	
30-34	M	56	0	0	0	42	14	ذكر	34 - 30
	F	7	0	0	0	6	1	انثى	
	T	63	0	0	0	48	15	مجموع	
35-39	M	56	0	0	0	48	8	ذكر	39 - 35
	F	2	0	0	0	2	0	انثى	
	T	58	0	0	0	50	8	مجموع	
40-44	M	69	0	0	0	67	2	ذكر	44 - 40
	F	7	0	0	1	6	0	انثى	
	T	76	0	0	1	73	2	مجموع	
45-49	M	69	0	0	0	65	4	ذكر	49 - 45
	F	13	0	1	0	11	1	انثى	
	T	82	0	1	0	76	5	مجموع	
50-54	M	81	0	0	1	78	2	ذكر	54 - 50
	F	7	0	0	0	7	0	انثى	
	T	88	0	0	1	85	2	مجموع	
55-59	M	63	0	0	0	60	3	ذكر	59 - 55
	F	12	0	0	1	10	1	انثى	
	T	75	0	0	1	70	4	مجموع	
60-64	M	44	0	0	2	40	2	ذكر	64 - 60
	F	10	0	0	2	8	0	انثى	
	T	54	0	0	4	48	2	مجموع	



الوفيات المسجلة (15 سنة فأكثر) حسب الحالة الزوجية وفئة العمر والجنس

REGISTERED DEATHS (15 YEARS OLD AND OVER)

BY MARITAL STATUS, AGE GROUP AND SEX

2005

غير قطريين NON-QATARIS

Table No (33-2)

جدول رقم (2-33)

Age Group In Years	Sex	Marital Status الحالة الزوجية						الجنس	فئة العمر بالسنوات
		المجموع Total	غير ميبين Not-Stat.	أرمل Widowed	مطلق Divorced	متزوج Married	لم يتزوج Never mar.		
65-69	M	31	0	0	0	29	2	ذكر	69 - 65
	F	17	0	1	3	12	1	انثى	
	T	48	0	1	3	41	3	مجموع	
70-74	M	23	0	0	1	22	0	ذكر	74 - 70
	F	10	0	0	4	6	0	انثى	
	T	33	0	0	5	28	0	مجموع	
75-79	M	15	0	1	0	14	0	ذكر	79 - 75
	F	12	0	1	7	4	0	انثى	
	T	27	0	2	7	18	0	مجموع	
80-84	M	7	0	0	1	6	0	ذكر	84 - 80
	F	15	0	2	7	6	0	انثى	
	T	22	0	2	8	12	0	مجموع	
85-89	M	3	0	0	1	2	0	ذكر	89 - 85
	F	5	0	0	4	1	0	انثى	
	T	8	0	0	5	3	0	مجموع	
90-94	M	3	0	0	1	2	0	ذكر	94 - 90
	F	1	0	0	1	0	0	انثى	
	T	4	0	0	2	2	0	مجموع	
95+	M	1	0	0	0	1	0	ذكر	95+
	F	3	0	0	2	1	0	انثى	
	T	4	0	0	2	2	0	مجموع	
Not Stated	M	2	0	0	0	2	0	ذكر	غير ميبين
	F	2	0	0	2	0	0	انثى	
	T	4	0	0	2	2	0	مجموع	
Total	M	642	0	1	7	509	125	ذكر	المجموع
	F	136	0	5	34	86	11	انثى	
	T	778	0	6	41	595	136	مجموع	



الوفيات المسجلة (15 سنة فاكثر) حسب الحالة الزوجية وفئة العمر والجنس

**REGISTERED DEATHS (15 YEARS OLD AND OVER)
BY MARITAL STATUS, AGE GROUP AND SEX
2005**

المجموع TOTAL

Table No (33 -3)

جدول رقم (3- 33)

Age Group In Years	Sex	Marital Status الحالة الزوجية						الجنس	فئة العمر بالسنوات
		المجموع Total	غير ميبين Not-Stat.	أرمل Widowed	مطلق Divorced	متزوج Married	لم يتزوج Never mar.		
15-19	M	37	0	0	0	0	37	ذكور	19 - 15
	F	5	0	0	0	0	5	اناث	
	T	42	0	0	0	0	42	مجموع	
20-24	M	70	0	0	0	9	61	ذكر	24 - 20
	F	8	0	0	0	4	4	انثى	
	T	78	0	0	0	13	65	مجموع	
25-29	M	69	0	1	0	28	40	ذكر	29 - 25
	F	8	0	0	0	3	5	انثى	
	T	77	0	1	0	31	45	مجموع	
30-34	M	67	0	0	0	48	19	ذكر	34 - 30
	F	10	0	1	0	8	1	انثى	
	T	77	0	1	0	56	20	مجموع	
35-39	M	64	0	0	0	55	9	ذكر	39 - 35
	F	8	0	0	0	6	2	انثى	
	T	72	0	0	0	61	11	مجموع	
40-44	M	81	0	0	0	76	5	ذكر	44 - 40
	F	13	0	1	1	10	1	انثى	
	T	94	0	1	1	86	6	مجموع	
45-49	M	89	0	2	0	81	6	ذكر	49 - 45
	F	20	0	2	0	16	2	انثى	
	T	109	0	4	0	97	8	مجموع	
50-54	M	107	0	0	1	100	6	ذكر	54 - 50
	F	20	0	0	0	19	1	انثى	
	T	127	0	0	1	119	7	مجموع	
55-59	M	81	0	1	1	75	4	ذكر	59 - 55
	F	27	0	1	6	19	1	انثى	
	T	108	0	2	7	94	5	مجموع	
60-64	M	66	0	1	2	60	3	ذكر	64 - 60
	F	31	0	0	12	18	1	انثى	
	T	97	0	1	14	78	4	مجموع	



الوفيات المسجلة (15 سنة فاكثر) حسب الحالة الزوجية وفئة العمر والجنس

**REGISTERED DEATHS (15 YEARS OLD AND OVER)
BY MARITAL STATUS, AGE GROUP AND SEX
2005**

المجموع TOTAL

Table No (33 -3)

جدول رقم (33 -3)

Age Group In Years	Sex	Marital Status الحالة الزوجية						الجنس	فئة العمر بالسنوات
		المجموع Total	غير ميبين Not-Stat.	أرمل Widowed	مطلق Divorced	متزوج Married	لم يتزوج Never mar.		
65-69	M	65	0	1	0	60	4	ذكر	69 - 65
	F	55	0	5	18	29	3	انثى	
	T	120	0	6	18	89	7	مجموع	
70-74	M	69	0	2	1	66	0	ذكر	74 - 70
	F	47	0	6	23	18	0	انثى	
	T	116	0	8	24	84	0	مجموع	
75-79	M	53	0	4	4	44	1	ذكر	79 - 75
	F	39	0	3	24	12	0	انثى	
	T	92	0	7	28	56	1	مجموع	
80-84	M	55	0	3	7	45	0	ذكر	84 - 80
	F	42	0	2	27	13	0	انثى	
	T	97	0	5	34	58	0	مجموع	
85-89	M	21	0	1	3	17	0	ذكر	89 - 85
	F	15	0	0	12	3	0	انثى	
	T	36	0	1	15	20	0	مجموع	
90-94	M	13	0	0	1	11	1	ذكر	94 - 90
	F	5	0	0	5	0	0	انثى	
	T	18	0	0	6	11	1	مجموع	
95+	M	2	0	0	0	2	0	ذكر	95+
	F	6	0	0	5	1	0	انثى	
	T	8	0	0	5	3	0	مجموع	
Not Stated	M	4	0	0	1	3	0	ذكر	غير ميبين
	F	5	0	0	5	0	0	انثى	
	T	9	0	0	6	3	0	مجموع	
Total	M	1013	0	16	21	780	196	ذكر	المجموع
	F	364	0	21	138	179	26	انثى	
	T	1377	0	37	159	959	222	مجموع	



الوفيات المسجلة حسب الجنس والجنسية
REGISTERED DEATHS BY SEX AND NATIONALITY
2001 - 2005

Table No (34)

جدول رقم (34)

Year Nationality	2005			2004			2003			2002			2001			السنة الجنسية
	مجموع T	اناث F	ذكور M	مجموع T	اناث F	ذكور M	مجموع T	اناث F	ذكور M	مجموع T	اناث F	ذكور M	مجموع T	اناث F	ذكور M	
QATAR	682	262	420	656	272	384	618	248	370	664	258	406	618	255	363	قطر
Other CCASG Countries	52	23	29	41	22	19	39	17	22	42	16	26	37	16	21	بقية دولة مجلس التعاون
Other Arab Countries	252	76	176	189	50	139	208	73	135	154	44	110	161	48	113	بقية الدول العربية
Asian Countries	535	71	464	428	62	366	419	69	350	335	46	289	375	52	323	دول اسبوية
European Countries	13	3	10	9	2	7	15	4	11	13	1	12	5	1	4	دول اوروبية
Other Countries	11	2	9	17	9	8	12	4	8	12	0	12	14	7	7	دول أخرى
TOTAL	1545	437	1108	1340	417	923	1311	415	896	1220	365	855	1210	379	831	المجموع

الوفيات المسجلة حسب الجنسية
REGISTERED DEATHS BY NATIONALITY
2005

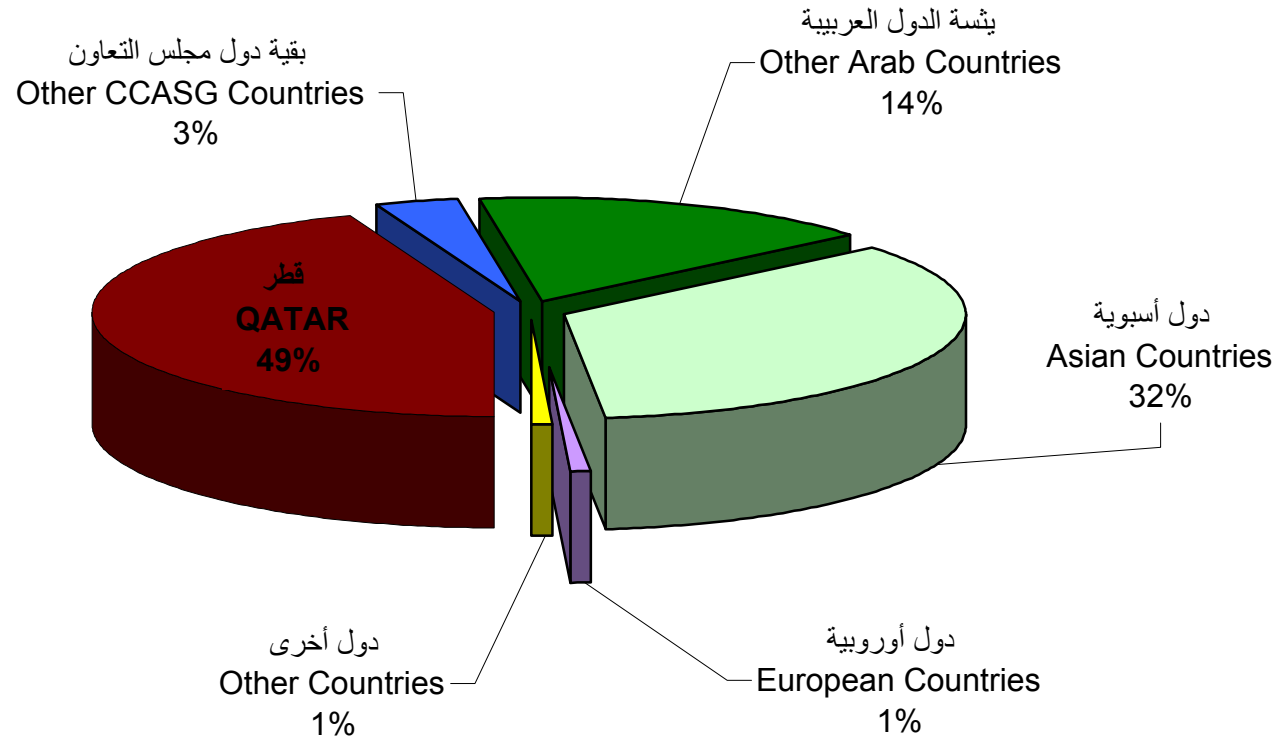



الوفيات المسجلة (15 عام فاكثر) حسب المهنة وفئة العمر والجنس

Registered Deaths (15 Years And Over) By Occupation, Age Group And Sex

2005

قطريون QATARIS

Table No (35 - 1)

جدول رقم (35 - 1)

Age Group In Years	Sex	م. عام G.Total	بدون No.Occup	المجموع Total	غير ميبين Not-Stat.	انتاج Produ.	زراعة Agricu.	خدمات Service	بيع Sales	كتابية Clerical	ادارية Admin.	علمية Profes.	الجنس	فئة العمر بالسنوات
15-19	M	26	25	1	0	0	0	0	1	0	0	0	ذكور	19 - 15
	F	3	3	0	0	0	0	0	0	0	0	0	اناث	
	T	29	28	1	0	0	0	0	1	0	0	0	مجموع	
20-24	M	20	13	7	0	0	0	1	4	2	0	0	ذكور	24 - 20
	F	3	3	0	0	0	0	0	0	0	0	0	اناث	
	T	23	16	7	0	0	0	1	4	2	0	0	مجموع	
25-29	M	11	2	9	0	0	0	5	2	0	2	0	ذكور	29 - 25
	F	2	2	0	0	0	0	0	0	0	0	0	اناث	
	T	13	4	9	0	0	0	5	2	0	2	0	مجموع	
30-34	M	11	2	9	0	0	0	5	3	0	1	0	ذكور	34 - 30
	F	3	3	0	0	0	0	0	0	0	0	0	اناث	
	T	14	5	9	0	0	0	5	3	0	1	0	مجموع	
35-39	M	8	1	7	0	0	0	2	3	1	1	0	ذكور	39 - 35
	F	6	5	1	0	0	0	0	0	0	1	0	اناث	
	T	14	6	8	0	0	0	2	3	1	2	0	مجموع	
40-44	M	12	1	11	0	0	0	3	4	0	3	1	ذكور	44 - 40
	F	6	3	3	0	0	0	0	1	0	2	0	اناث	
	T	18	4	14	0	0	0	3	5	0	5	1	مجموع	
45-49	M	20	3	17	0	1	0	2	8	0	5	1	ذكور	49 - 45
	F	7	6	1	0	0	0	0	0	0	1	0	اناث	
	T	27	9	18	0	1	0	2	8	0	6	1	مجموع	



الوفيات المسجلة (15 عام فاكثر) حسب المهنة وفئة العمر والجنس

Registered Deaths (15 Years And Over) By Occupation, Age Group And Sex

2005

قطريون QATARIS

Table No (35 - 1)

جدول رقم (35 - 1)

Age Group In Years	Sex	م. عام G.Total	بدون No.Occup	المجموع Total	غير ميبين Not-Stat.	انتاج Produ.	زراعة Agricu.	خدمات Service	بيع Sales	كتابية Clerical	ادارية Admin.	علمية Profes.	الجنس	فئة العمر بالسنوات
50-54	M	26	8	18	0	3	0	2	6	1	2	4	ذكور	54 - 50
	F	13	12	1	0	0	0	0	1	0	0	0	اناث	
	T	39	20	19	0	3	0	2	7	1	2	4	مجموع	
55-59	M	18	6	12	0	2	0	2	4	1	2	1	ذكور	59 - 55
	F	15	13	2	0	0	0	2	0	0	0	0	اناث	
	T	33	19	14	0	2	0	4	4	1	2	1	مجموع	
60-64	M	22	14	8	0	3	0	1	3	0	0	1	ذكور	64 - 60
	F	21	21	0	0	0	0	0	0	0	0	0	اناث	
	T	43	35	8	0	3	0	1	3	0	0	1	مجموع	
65+	M	195	132	63	0	12	0	9	17	2	5	18	ذكور	65
	F	146	144	2	0	1	0	0	0	0	1	0	اناث	
	T	341	276	65	0	13	0	9	17	2	6	18	مجموع	
Not Stated	M	2	1	1	0	0	0	0	0	0	1	0	ذكور	غير ميبين
	F	3	3	0	0	0	0	0	0	0	0	0	اناث	
	T	5	4	1	0	0	0	0	0	0	1	0	مجموع	
Total	M	371	208	163	0	21	0	32	55	7	22	26	ذكور	المجموع
	F	228	218	10	0	1	0	2	2	0	5	0	اناث	
	T	599	426	173	0	22	0	34	57	7	27	26	مجموع	



الوفيات المسجلة (15 عام فاكثر) حسب المهنة وفئة العمر والجنس

Registered Deaths (15 Years And Over) By Occupation, Age Group And Sex

2005

غير قطريون NoN-QATARIS

Table No (35 - 2)

جدول رقم (2 - 35)

Age Group In Years	Sex	م. عام G.Total	بدون No.Occup	المجموع Total	غير مبين Not-Stat.	انتاج Produ.	زراعة Agricu.	خدمات Service	بيع Sales	كتابية Clerical	ادارية Admin.	علمية Profes.	الجنس	فئة العمر بالسنوات
15-19	M	11	7	4	0	4	0	0	0	0	0	0	ذكور	19 - 15
	F	2	2	0	0	0	0	0	0	0	0	0	اناث	
	T	13	9	4	0	4	0	0	0	0	0	0	مجموع	
20-24	M	50	5	45	0	42	1	0	1	1	0	0	ذكور	24 - 20
	F	5	2	3	0	0	0	2	0	0	1	0	اناث	
	T	55	7	48	0	42	1	2	1	1	1	0	مجموع	
25-29	M	58	2	56	0	47	1	4	1	1	2	0	ذكور	29 - 25
	F	6	4	2	0	0	0	2	0	0	0	0	اناث	
	T	64	6	58	0	47	1	6	1	1	2	0	مجموع	
30-34	M	56	2	54	0	43	2	1	2	4	2	0	ذكور	34 - 30
	F	7	4	3	0	1	0	1	1	0	0	0	اناث	
	T	63	6	57	0	44	2	2	3	4	2	0	مجموع	
35-39	M	56	1	55	0	41	2	1	6	3	2	0	ذكور	39 - 35
	F	2	1	1	0	1	0	0	0	0	0	0	اناث	
	T	58	2	56	0	42	2	1	6	3	2	0	مجموع	
40-44	M	69	1	68	0	55	2	5	3	2	1	0	ذكور	44 - 40
	F	7	4	3	0	2	0	1	0	0	0	0	اناث	
	T	76	5	71	0	57	2	6	3	2	1	0	مجموع	
45-49	M	69	1	68	0	45	1	3	3	6	9	1	ذكور	49 - 45
	F	13	8	5	0	3	0	1	0	0	1	0	اناث	
	T	82	9	73	0	48	1	4	3	6	10	1	مجموع	



الوفيات المسجلة (15 عام فاكثر) حسب المهنة وفئة العمر والجنس

Registered Deaths (15 Years And Over) By Occupation, Age Group And Sex

2005

غير قطريون NoN-QATARIS

Table No (35 - 2)

جدول رقم (35 - 2)

Age Group In Years	Sex	م. عام G.Total	بدون No.Occup	المجموع Total	غير مبين Not-Stat.	انتاج Produ.	زراعة Agricu.	خدمات Service	بيع Sales	كتابية Clerical	ادارية Admin.	علمية Profes.	الجنس	فئة العمر بالسنوات
50-54	M	81	2	79	0	42	0	9	7	9	9	3	ذكور	54 - 50
	F	7	7	0	0	0	0	0	0	0	0	0	اناث	
	T	88	9	79	0	42	0	9	7	9	9	3	مجموع	
55-59	M	63	3	60	0	36	1	4	8	1	9	1	ذكور	59 - 55
	F	12	10	2	0	1	0	0	1	0	0	0	اناث	
	T	75	13	62	0	37	1	4	9	1	9	1	مجموع	
60-64	M	44	1	43	0	25	0	1	8	4	4	1	ذكور	64 - 60
	F	10	9	1	0	0	0	0	1	0	0	0	اناث	
	T	54	10	44	0	25	0	1	9	4	4	1	مجموع	
65+	M	83	29	54	0	24	0	7	10	3	8	2	ذكور	65
	F	63	59	4	0	3	0	0	0	0	1	0	اناث	
	T	146	88	58	0	27	0	7	10	3	9	2	مجموع	
Not Stated	M	2	2	0	0	0	0	0	0	0	0	0	ذكور	غير مبين
	F	2	2	0	0	0	0	0	0	0	0	0	اناث	
	T	4	4	0	0	0	0	0	0	0	0	0	مجموع	
Total	M	642	56	586	0	404	10	35	49	34	46	8	ذكور	المجموع
	F	136	112	24	0	11	0	7	3	0	3	0	اناث	
	T	778	168	610	0	415	10	42	52	34	49	8	مجموع	



الوفيات المسجلة (15 عام فاكثر) حسب المهنة وفئة العمر والجنس

Registered Deaths (15 Years And Over) By Occupation, Age Group And Sex

2005

TOTAL المجموع

Table No (35 - 3)

جدول رقم (35 - 3)

Age Group In Years	Sex	م. عام G.Total	بدون No.Occup	المجموع Total	غير ميبين Not-Stat.	انتاج Produ.	زراعة Agricu.	خدمات Service	بيع Sales	كتابية Clerical	ادارية Admin.	علمية Profes.	الجنس	فئة العمر بالسنوات
15-19	M	37	32	5	0	4	0	0	1	0	0	0	ذكور	19 - 15
	F	5	5	0	0	0	0	0	0	0	0	0	اناث	
	T	42	37	5	0	4	0	0	1	0	0	0	مجموع	
20-24	M	70	18	52	0	42	1	1	5	3	0	0	ذكور	24 - 20
	F	8	5	3	0	0	0	2	0	0	1	0	اناث	
	T	78	23	55	0	42	1	3	5	3	1	0	مجموع	
25-29	M	69	4	65	0	47	1	9	3	1	4	0	ذكور	29 - 25
	F	8	6	2	0	0	0	2	0	0	0	0	اناث	
	T	77	10	67	0	47	1	11	3	1	4	0	مجموع	
30-34	M	67	4	63	0	43	2	6	5	4	3	0	ذكور	34 - 30
	F	10	7	3	0	1	0	1	1	0	0	0	اناث	
	T	77	11	66	0	44	2	7	6	4	3	0	مجموع	
35-39	M	64	2	62	0	41	2	3	9	4	3	0	ذكور	39 - 35
	F	8	6	2	0	1	0	0	0	0	1	0	اناث	
	T	72	8	64	0	42	2	3	9	4	4	0	مجموع	
40-44	M	81	2	79	0	55	2	8	7	2	4	1	ذكور	44 - 40
	F	13	7	6	0	2	0	1	1	0	2	0	اناث	
	T	94	9	85	0	57	2	9	8	2	6	1	مجموع	
45-49	M	89	4	85	0	46	1	5	11	6	14	2	ذكور	49 - 45
	F	20	14	6	0	3	0	1	0	0	2	0	اناث	
	T	109	18	91	0	49	1	6	11	6	16	2	مجموع	



الوفيات المسجلة (15 عام فاكثر) حسب المهنة وفئة العمر والجنس

Registered Deaths (15 Years And Over) By Occupation, Age Group And Sex

2005

TOTAL المجموع

Table No (35 - 3)

جدول رقم (35 - 3)

Age Group In Years	Sex	م. عام G.Total	بدون No.Occup	المجموع Total	غير ميبين Not-Stat.	انتاج Produ.	زراعة Agricu.	خدمات Service	بيع Sales	كتابية Clerical	ادارية Admin.	علمية Profes.	الجنس	فئة العمر بالسنوات
50-54	M	107	10	97	0	45	0	11	13	10	11	7	ذكور	54 - 50
	F	20	19	1	0	0	0	0	1	0	0	0	اناث	
	T	127	29	98	0	45	0	11	14	10	11	7	مجموع	
55-59	M	81	9	72	0	38	1	6	12	2	11	2	ذكور	59 - 55
	F	27	23	4	0	1	0	2	1	0	0	0	اناث	
	T	108	32	76	0	39	1	8	13	2	11	2	مجموع	
60-64	M	66	15	51	0	28	0	2	11	4	4	2	ذكور	64 - 60
	F	31	30	1	0	0	0	0	1	0	0	0	اناث	
	T	97	45	52	0	28	0	2	12	4	4	2	مجموع	
65+	M	278	161	117	0	36	0	16	27	5	13	20	ذكور	65
	F	209	203	6	0	4	0	0	0	0	2	0	اناث	
	T	487	364	123	0	40	0	16	27	5	15	20	مجموع	
Not Stated	M	4	3	1	0	0	0	0	0	0	1	0	ذكور	غير ميبين
	F	5	5	0	0	0	0	0	0	0	0	0	اناث	
	T	9	8	1	0	0	0	0	0	0	1	0	مجموع	
Total	M	1013	264	749	0	425	10	67	104	41	68	34	ذكور	المجموع
	F	364	330	34	0	12	0	9	5	0	8	0	اناث	
	T	1377	594	783	0	437	10	76	109	41	76	34	مجموع	



الوفيات المسجلة حسب الجنسية والجنس وسبب الوفاة (المراجعة العاشرة القائمة الأساسية)

REGISTERED DEATHS BY NATIONALITY, SEX AND CAUSE OF DEATH (ICD 10 BASIC LIST)

2005

Table No (36)

جدول رقم (36)

Cause of Death	المجموع Total			غير قطريين Non-Qataris			قطريون Qataris			سبب الوفاة
	المجموع العام G.T	اناث F	ذكور M	مجموع T	اناث F	ذكور M	مجموع T	اناث F	ذكور M	
(A00 - B99) Certain infectious and parasitic diseases	12	5	7	11	4	7	1	1	0	امراض معدية وطفيلية معينة
(C00 - D48) Neoplasms	162	60	102	81	30	51	81	30	51	الأورام
(D50 - D89) Diseases of the blood & blood forming organs & certain disorders involving the immune mechanism	11	4	7	4	0	4	7	4	3	امراض الدم واعضاء تكوين الدم واضطرابات معينة تشمل اضطرابات المناعة
(E00 - F90) Endocrine nutritional & metabolic disease	109	53	56	40	19	21	69	34	35	امراض الغدد الصماء والتغذية والتمثيل الغذائي
(G00 - G99) Diseases of the nervous system	15	6	9	7	3	4	8	3	5	امراض الجهاز العصبي
(I00 - I99) Diseases of the circulatory system	314	111	203	130	35	95	184	76	108	امراض الجهاز الدوري
(J00 - J99) Diseases of the respiratory system	61	29	32	25	9	16	36	20	16	امراض الجهاز التنفسي
(K00 - K93) Diseases of the digestive system	36	7	29	20	2	18	16	5	11	امراض الجهاز الهضمي
(L00 - L99) Diseases of the skin and subcutaneous tissue	13	5	8	4	1	3	9	4	5	امراض الجلد والنسيج تحت الجلد
(N00 - N99) Diseases of the genitourinary system	44	18	26	23	7	16	21	11	10	امراض الجهاز البولي التناسلي
(O00 - O99) Pregnancy, childbirth and the puerperium	3	3	0	2	2	0	1	1	0	الحمل والولادة والنفاس
(P00 - P96) Certain conditions originating in the perinatal period	48	21	27	26	12	14	22	9	13	حالات معينة تنشأ في المدة ماحول الولادة
(Q00 - Q99) Congenital malformations deformations & chromosomal abnormalities	39	20	19	19	9	10	20	11	9	التشوهات الخلقية والعاهات والشذوذ الكروموسومي
(R00 - R99) Symptoms signs & abnormal clinical & laboratory findings not elsewhere classified	340	54	286	244	22	222	96	32	64	اعراض وعلامات نتائج اكلينكية معملية غير عادية وغير مصنفة في مكان اخر
(V01 - Y98) External causes of morbidity and mortality	338	41	297	227	20	207	111	21	90	الاسباب الخارجية للوفاة
Total	1545	437	1108	863	175	688	682	262	420	المجموع



الوفيات المسجلة حسب الجنسية والجنس وسبب الوفاة (المراجعة العاشره القائمة المفصلة)

REGISTERED DEATHS BY NATIONALITY, SEX AND CAUSE OF DEATH (ICD 10 DETAIL LIST)

2005

Table No (37)

جدول رقم (37)

Cause of Death	المجموع Total			غير قطريين Non-Qataris			قطريون Qataris			سبب الوفاة
	المجموع العام G.T	اناث F	ذكور M	مجموع T	اناث F	ذكور M	مجموع T	اناث F	ذكور M	
(A09) DIARRHOEA AND GASTROENTERITIS OF PRESUMED INFECTIOUS ORIGIN	2	2	0	1	1	0	1	1	0	الإسهال والالتهابات (النزلات) المعدية المعوية (منشأها عدوى)
(A16) RESPIRATORY TUBERCULOSIS, NOT CONFIRMED BACTERIOLOGICALLY OR HISTOLOGICALLY	1	0	1	1	0	1	0	0	0	تدرن تنفسي لم يثبت بالفحص الجرثومي أو بفحص الأنسجة
(B23) HUMAN IMMUNODEFICIENCY VIRUS[HIV] DISEASE RESULTING IN OTHER CONDITIONS	6	1	5	6	1	5	0	0	0	مرض تسبب عن فيروس الإيدز وأدى الى حالات أخرى
(B54) UNSPECIFIED MALARIA	1	0	1	1	0	1	0	0	0	برداء (ملاريا) غير محددة (مشخصة سريريا فقط)
(B59) PNEUMOCYSTOSIS	1	1	0	1	1	0	0	0	0	داء المتكيسات الرئوية
(B90) SEQUELAE OF TUBERCULOSIS	1	1	0	1	1	0	0	0	0	(عقاييل التدرن - الآثار المتأخرة للتدرن) (السل)
(C02) MALIGNANT NEOPLASM OF OTHER AND UNSPECIFIED PARTS OF TONGUE	1	0	1	1	0	1	0	0	0	ورم خبيث بأجزاء أخرى أو غير محددة من اللسان
(C05) MALIGNANT NEOPLASM OF PALATE	1	1	0	0	0	0	1	1	0	ورم خبيث بالحنك (سقف الحلق)
(C11) MALIGNANT NEOPLASM OF NASOPHARYNX	1	1	0	1	1	0	0	0	0	ورم خبيث بالبلعوم الأنفي (الخيثوم)
(C15) MALIGNANT NEOPLASM OF OESOPHAGUS	7	1	6	3	0	3	4	1	3	ورم خبيث بالمرئ
(C16) MALIGNANT NEOPLASM OF STOMACH	11	3	8	4	1	3	7	2	5	ورم خبيث بالمعدة
(C18) MALIGNANT NEOPLASM OF COLON	9	6	3	5	5	0	4	1	3	ورم خبيث بالقولون
(C22) MALIGNANT NEOPLASM OF LIVER AND INTRAHEPATIC BILE DUCTS	23	6	17	12	3	9	11	3	8	ورم خبيث بالكبد والقنوات (القتيات) الصفراوية داخل الكبد
(C23) MALIGNANT NEOPLASM OF GALLBLADDER	4	2	2	0	1020	0	4	2	2	ورم خبيث بالمرارة (الحويصلة الصفراوية)



الوفيات المسجلة حسب الجنسية والجنس وسبب الوفاة (المراجعة العاشره القائمة المفصلة)

REGISTERED DEATHS BY NATIONALITY, SEX AND CAUSE OF DEATH (ICD 10 DETAIL LIST)

2005

Table No (37)

جدول رقم (37)

Cause of Death	المجموع Total			غير قطريين Non-Qataris			قطريون Qataris			سبب الوفاة
	المجموع العام G.T	اناث F	ذكور M	مجموع T	اناث F	ذكور M	مجموع T	اناث F	ذكور M	
(C24) MALIGNANT NEOPLASM OF OTHER AND UNSPECIFIED PARTS OF BILIARY TRACT	3	1	2	2	0	2	1	1	0	أورام خبيثة بأجزاء أخرى أو غير محددة من القناة الصفراوية
(C25) MALIGNANT NEOPLASM OF PANCREAS	7	2	5	4	0	4	3	2	1	ورم خبيث البنكرياس
(C32) MALIGNANT NEOPLASM OF LARYNX	6	1	5	2	1	1	4	0	4	ورم خبيث بالحنجرة
(C34) MALIGNANT NEOPLASM OF BRONCHUS AND LUNG	20	3	17	9	2	7	11	1	10	(ورم خبيث بالقصبه أو الرئة (الشعبة الهوائية
(C43) MALIGNANT MELANOMA OF SKIN	1	0	1	0	0	0	1	0	1	ملانوم (ورم ملاني) (ملانوما) خبيث بالجلد
(C50) MALIGNANT NEOPLASM OF BREAST	16	15	1	7	6	1	9	9	0	ورم خبيث بالتثدي
(C53) MALIGNANT NEOPLASM OF CERVIX UTERI	1	1	0	1	1	0	0	0	0	ورم خبيث بعنق الرحم
(C55) Malignant Neoplasm of uterus part unspecified	1	1	0	0	0	0	1	1	0	ورم خبيث بالرحم
(C56) MALIGNANT NEOPLASM OF OVARY	4	4	0	3	3	0	1	1	0	ورم خبيث بالمبيض
(C61) MALIGNANT NEOPLASM OF PROSTATE	3	0	3	0	0	0	3	0	3	ورم خبيث بالبرستاتة
(C62) MALIGNANT NEOPLASM OF TESTIS	1	0	1	1	0	1	0	0	0	ورم خبيث بالخصية
(C64) MALIGNANT NEOPLASM OF KIDNEY, EXCEPT RENAL PELVIS	4	1	3	1	0	1	3	1	2	ورم خبيث بالكلى (عدا حوض الكليه)
(C67) MALIGNANT NEOPLASM OF BLADDER	2	0	2	1	0	1	1	0	1	ورم خبيث بالمثانة
(C71) MALIGNANT NEOPLASM OF BRAIN	4	1	3	2	1030	2	2	1	1	ورم خبيث بالدماغ (المخ)



الوفيات المسجلة حسب الجنسية والجنس وسبب الوفاة (المراجعة العاشره القائمة المفصلة)

REGISTERED DEATHS BY NATIONALITY, SEX AND CAUSE OF DEATH (ICD 10 DETAIL LIST)

2005

Table No (37)

جدول رقم (37)

Cause of Death	المجموع Total			غير قطريين Non-Qataris			قطريون Qataris			سبب الوفاة
	المجموع العام G.T	اناث F	ذكور M	مجموع T	اناث F	ذكور M	مجموع T	اناث F	ذكور M	
(C73) MALIGNANT NEOPLASM OF THYROID GLAND	1	0	1	0	0	0	1	0	1	ورم خبيث بالغدة الدرقية
(C74) MALIGNANT NEOPLASM OF ADRENALGLAND	3	3	0	1	1	0	2	2	0	ورم خبيث بالغدة الكظرية (فوق الكلية)
(C76) MALIGNANT NEOPLASM OF OTHERAND ILL-DEFINED SITES	1	1	0	0	0	0	1	1	0	أوراق خبيثة بمواقع أخرى أو غير محددة
(C80) MALIGNANT NEOPLASM WITHOUTSPECIFICATION OF SITE	4	2	2	2	2	0	2	0	2	أورام خبيثة دون تحديد الموقع
(C82) FOLLICULAR [NODULAR]NON-HODGKIN'S LYMPHOMA	1	0	1	0	0	0	1	0	1	لمفوم (ورم لمفي) جريبي (عقدي)
(C83) DIFFUSE NON-HODGKIN'S LYMPHOMA	2	0	2	2	0	2	0	0	0	لمفوم (ورم لمفي) منتشر
(C84) PERIPHERAL AND CUTANEOUST-CELL LYMPHOMAS	1	1	0	1	1	0	0	0	0	لمفومات طرفية أو بالجلد تانية الخلايا
(C85) OTHER AND UNSPECIFIED TYPES OF NON-HODGKIN'S LYMPHOMA	3	0	3	2	0	2	1	0	1	أنواع أخرى أو غير محددة من لمفوم لاهودجكيني
(C91) LYMPHOID LEUKAEMIA	4	0	4	3	0	3	1	0	1	ابيضاض الدم (ابيضاض) (لوكيميا) (سرطان الدم) لمفاوي
(C92) MYELOID LEUKAEMIA	7	1	6	7	1	6	0	0	0	ابيضاض (لوكيميا) نقوي (نخاعي) مليودي
(C97) MALIGNANT NEOPLASMS OFINDEPENDENT (PRIMARY)MULTIPLE SITES	3	1	2	3	1	2	0	0	0	أورام خبيثة ذات مواقع مستقلة (أولية) متعددة
(D20) BENIGN NEOPLASM OF SOFT TISSUEOF RETROPERITONEUM ANDPERITONEUM	1	0	1	0	0	0	1	0	1	ورم حميد بالانسجة الرخوة خلف الصفاق (البريتون) أو بالصفاق (بالبريتون)
(D32) BENIGN NEOPLASM OF MENINGES	1	1	0	1	1	0	0	0	0	ورم حميد بالسحايا
(D53) OTHER NUTRITIONAL ANAEMIAS	1	1	0	0	1040	0	1	1	0	أنواع أخرى من فقر الدم التغذوي



الوفيات المسجلة حسب الجنسية والجنس وسبب الوفاة (المراجعة العاشره القائمة المفصلة)

REGISTERED DEATHS BY NATIONALITY, SEX AND CAUSE OF DEATH (ICD 10 DETAIL LIST)

2005

Table No (37)

جدول رقم (37)

Cause of Death	المجموع Total			غير قطريين Non-Qataris			قطريون Qataris			سبب الوفاة
	المجموع العام G.T	اناث F	ذكور M	مجموع T	اناث F	ذكور M	مجموع T	اناث F	ذكور M	
(D56) thalassaemia mediterranean anaemia	1	1	0	0	0	0	1	1	0	التلاسيميا - فقر دم كولي انيميا البحر المتوسط
(D57) SICKLE -CELL DISORDERS	1	1	0	0	0	0	1	1	0	فقر الدم المنجلي - اضطرابات الكريات المنجلية
(D58) OTHER HEREDITARY HAEMOLYTICANAEMIAS	1	0	1	0	0	0	1	0	1	أنواع أخرى من فقر الدم الانحلالي الوراثي (نتيجة تحلل كريات الدم الحمراء)
(D65) Disseminated intravascular coagulation	3	0	3	3	0	3	0	0	0	تخثر (تجلط) الدم بالأوعية
(D68) OTHER COAGULATION DEFECTS	2	1	1	0	0	0	2	1	1	عيوب أخرى في تخثر (تجلط) الدم
(D81) COMBINED IMMUNODEFICIENCIES	1	0	1	0	0	0	1	0	1	أعواز مناعية مشتركة
(D84) OTHER IMMUNODEFICIENCIES	1	0	1	1	0	1	0	0	0	أعواز مناعية أخرى
(E03) OTHER HYPOTHYROIDISM	1	1	0	0	0	0	1	1	0	أنواع أخرى من قصور الدرقية
(E14) UNSPECIFIED DIABETES MELLITUS	105	50	55	39	18	21	66	32	34	السكري ، بدون تحديد
(E20) HYPOPARATHYROIDISM	1	0	1	0	0	0	1	0	1	قصور الدرقية (الغدة جيبية / جارة / نظيرة الدرقية)
(E66) OBESITY	2	2	0	1	1	0	1	1	0	السمنة - البدانة
(G00) BACTERIAL MENINGITIS, NOTELSEWHERE CLASSIFIED	1	1	0	1	1	0	0	0	0	التهاب السحايا الجرثومي غير المصنف في مكان آخر
(G12) SPINAL MUSCULAR ATROPHY AND RELATED SYNDROMES	1	0	1	0	0	0	1	0	1	ضمور عضلات العمود الشوكي والمتلازمات ذات الصلة
(G20) PARKINSON'S DISEASE	1	0	1	1	1050	1	0	0	0	داء (مرض) بركنسون - الشلل الرعاش



الوفيات المسجلة حسب الجنسية والجنس وسبب الوفاة (المراجعة العاشره القائمة المفصلة)

REGISTERED DEATHS BY NATIONALITY, SEX AND CAUSE OF DEATH (ICD 10 DETAIL LIST)

2005

Table No (37)

جدول رقم (37)

Cause of Death	المجموع Total			غير قطريين Non-Qataris			قطريون Qataris			سبب الوفاة
	المجموع العام G.T	اناث F	ذكور M	مجموع T	اناث F	ذكور M	مجموع T	اناث F	ذكور M	
(G31) OTHER DEGENERATIVE DISEASES OF NERVOUS SYSTEM, NOT ELSEWHERE CLASSIFIED	1	0	1	1	0	1	0	0	0	أمراض (انحلالية) بالجهاز العصبي لم تصنف في مكان آخر
(G40) EPILEPSY	1	0	1	1	0	1	0	0	0	الصرع
(G46) VASCULAR SYNDROMES OF BRAININ CEREBROVASCULAR DISEASES	1	1	0	0	0	0	1	1	0	المتلازمات الوعائية للدماغ (للمخ) في الأمراض المخية الوعائية (أمراض أوعية الدماغ)
(G80) INFANTILE CEREBRAL PALSY	3	1	2	2	1	1	1	0	1	الشلل المخي الطفلي
(G93) OTHER DISORDERS OF BRAIN	5	3	2	1	1	0	4	2	2	الاضطرابات الأخرى بالدماغ (بالمخ)
(G99) OTHER DISORDERS OF NERVOUSSYSTEM IN DISEASES CLASSIFIED ELSEWHERE	1	0	1	0	0	0	1	0	1	اضطرابات أخرى بالجهاز العصبي المصاحبة لأمراض مصنفة في أماكن أخرى من التصنيف
(I05) RHEUMATIC MITRAL VALVE DISEASES	1	0	1	1	0	1	0	0	0	الأمراض الرئوية (الروماتيزمية) بالصمام المترالي (التاجي)
(I08) MULTIPLE VALVE DISEASES	2	0	2	1	0	1	1	0	1	أمراض بصمامات متعددة بالقلب
(I10) ESSENTIAL (PRIMARY)HYPERTENSION	85	41	44	25	12	13	60	29	31	ارتفاع ضغط الدم الأساسي (غامض المنشأ) الأولي
(I12) HYPERTENSIVE RENAL DISEASES	11	6	5	4	1	3	7	5	2	ارتفاع ضغط الدم الكلوي - مرض الكلوي نتيجة ارتفاع ضغط الدم
(I13) HYPERTENSIVE HEART AND RENALDISEASES	1	1	0	0	0	0	1	1	0	المرض القلبي والكلوي المقترن بارتفاع ضغط الدم - فرط ضغط الدم القلبي الكلوي
(I21) ACUTE MYOCARDIAL INFARCTION	31	4	27	18	0	18	13	4	9	احتشاء حاد في عضلة القلب ب ت أ
(I22) SUBSEQUENT MYOCARDIALINFARCTION	3	0	3	3	0	3	0	0	0	احتشاء لاحق (تال) بعضلة القلب
(I23) CERTAIN CURRENT COMPLICATIONSFOLLOWING ACUTE MYOCARDIALINFARCTION	6	0	6	5	1060	5	1	0	1	مضاعفات جارية (حاضرة) معينة نتيجة احتشاء حاد بعضلة القلب



الوفيات المسجلة حسب الجنسية والجنس وسبب الوفاة (المراجعة العاشره القائمة المفصلة)

REGISTERED DEATHS BY NATIONALITY, SEX AND CAUSE OF DEATH (ICD 10 DETAIL LIST)

2005

Table No (37)

جدول رقم (37)

Cause of Death	المجموع Total			غير قطريين Non-Qataris			قطريون Qataris			سبب الوفاة
	المجموع العام G.T	اناث F	ذكور M	مجموع T	اناث F	ذكور M	مجموع T	اناث F	ذكور M	
(I24) OTHER ACUTE ISCHAEMIC HEARTDISEASES	2	0	2	0	0	0	2	0	2	أمراض اقفارية (اسكيمية) حادة أخرى بالقلب (نتيجة نقص ارتواء عضلة القلب)
(I25) CHRONIC ISCHAEMIC HEART DISEASES	114	36	78	40	10	30	74	26	48	أمراض القلب الإقفارية (الاسكيمية) المزمنة
(I27) OTHER PULMONARY HEART DISEASES	1	0	1	1	0	1	0	0	0	أمراض القلب الرئوية الأخرى
(I28) OTHER DISEASES OF PULMONARYVESSELS	1	0	1	1	0	1	0	0	0	أمر اض أخرى بالأوعية الدموية الرئوية
(I35) NONRHEUMATIC AORTIC VALVEDISORDERS	1	1	0	0	0	0	1	1	0	اضطرابات غير روماتيزمية بالصمام الأبهري (الأورطي)
(I40) ACUTE MYOCARDITIS	2	2	0	2	2	0	0	0	0	التهاب حاد بعضل القلب
(I42) CARDIOMYOPATHY	3	2	1	2	2	0	1	0	1	اعتلال عضل القلب
(I44) ATRIOVENTRICULAR AND LEFT BUNDLE-BRANCH BLOCK	3	0	3	1	0	1	2	0	2	إحصار (حصار) اثيني بطين أو إحصار الفرع الأيسر للحزمة الأذينية البطينية
(I46) CARDIAC ARREST	1	1	0	0	0	0	1	1	0	توقف القلب
(I48) ATRIAL FIBRILLATION AND FLUTTER	7	4	3	3	1	2	4	3	1	رجفان ورفرفة بالأذين
(I49) OTHER CARDIAC ARRHYTHMIAS	3	1	2	1	1	0	2	0	2	أنواع أخرى من اضطرابات نظم (ضربات) القلب
(I50) HEART FAILURE	6	3	3	5	3	2	1	0	1	فشل (هبوط) (قصور) القلب
(I51) COMPLICATIONS AND ILL-DEFINED DESCRIPTIONS OF HEART DISEASE	5	2	3	1	0	1	4	2	2	مضاعفات أو أوصاف غير محددة لمرض قلبي
(I60) Subarachnoid haemorrhage	2	0	2	2	1070	2	0	0	0	نزف تحت العنكبوتية (الغشاء العنكبوتي)



الوفيات المسجلة حسب الجنسية والجنس وسبب الوفاة (المراجعة العاشره القائمة المفصلة)

REGISTERED DEATHS BY NATIONALITY, SEX AND CAUSE OF DEATH (ICD 10 DETAIL LIST)

2005

Table No (37)

جدول رقم (37)

Cause of Death	المجموع Total			غير قطريين Non-Qataris			قطريون Qataris			سبب الوفاة
	المجموع العام G.T	اناث F	ذكور M	مجموع T	اناث F	ذكور M	مجموع T	اناث F	ذكور M	
(I61) intracerebral haemorrhage	2	0	2	2	0	2	0	0	0	نزف داخل المخ
(I62) OTHER NONTRAUMATIC INTRACRANIAL HAEMORRHAGE	4	2	2	3	2	1	1	0	1	انواع اخرى من النزف غير الرضى
(I63) Cerebral infarction	2	0	2	2	0	2	0	0	0	احتشاء مخي
(I64) stroke not specified as heamorrhage or infaction	5	0	5	2	0	2	3	0	3	سكتة دماغية غير محدد إذا كانت نتيجة نزف او احتشاء
(I65) OCCLUSION AND STENOSIS OF PRECEREBRA L ARTERIES	2	0	2	2	0	2	0	0	0	انسداد بالشرايين قبل المخية
(I69)	1	0	1	0	0	0	1	0	1	العقائيل (الأثار المتأخرة) لمرض مخي وعاني
(I73) Other peripheral vascular diseases	1	1	0	0	0	0	1	1	0	الأمراض الأخرى بالأوعية الطرفية
(I82) Other venous embolism and thrombosis	1	1	0	0	0	0	1	1	0	تجلط بالاوردة الاخرى
(I97) postprocedural disorders of circulatory sysem not elsewhere classified	5	3	2	3	1	2	2	2	0	اضطرابات بالجهاز الدورى عقب اجراءات لم تصنف فى مكان اخر
(J18) pneumonia organism unspecified	6	3	3	4	2	2	2	1	1	ذات الرئة بسبب كائن حي غير محدد
(J21) ACUTE BRONCHIOLITIS	2	1	1	0	0	0	2	1	1	التهاب القصيبات (الشعيبات) الحاد
(J22) Unspecified acute lower respiratory infection	2	2	0	0	0	0	2	2	0	عدوى (خمج) حاد بالجهاز التنفسي السفلي (المسالك التنفسية السفلية) دون تحديد
(J44) other chronic obstructive pulmonary disease	16	5	11	8	1	7	8	4	4	الأمراض الرئوية المزمنة الاتسدادية الأخرى
(J45) Asthma	3	1	2	0	1080	0	3	1	2	الربو - الاسما



الوفيات المسجلة حسب الجنسية والجنس وسبب الوفاة (المراجعة العاشره القائمة المفصلة)

REGISTERED DEATHS BY NATIONALITY, SEX AND CAUSE OF DEATH (ICD 10 DETAIL LIST)

2005

Table No (37)

جدول رقم (37)

Cause of Death	المجموع Total			غير قطريين Non-Qataris			قطريون Qataris			سبب الوفاة
	المجموع العام G.T	اناث F	ذكور M	مجموع T	اناث F	ذكور M	مجموع T	اناث F	ذكور M	
(J66) AIRWAY DISEASE DUE TO SPECIFICDUST	1	1	0	0	0	0	1	1	0	مرض بالمسلك الهوائي ناجم عن تراب لمواد عضوية معينة
(J69) PNEUMONITIS DUE TO SOLIDS AND LIQUIDS	17	10	7	6	3	3	11	7	4	التهاب الرئة نتيجة مواد صلبة أو سائلة
(J80) ADULT RESPIRATORY DISTRESSSYNDROME	3	1	2	2	0	2	1	1	0	متلازمة الضائقة التنفسية في البالغ
(J81) PULMONARY OEDEMA	6	2	4	2	1	1	4	1	3	وذمة رئوية - أوديم بالرئة
(J90) PLEURAL EFFUSION,ELSEWHERECLASSIFIED	1	1	0	1	1	0	0	0	0	انسكاب جنبي (بلوري) لم يصنف في مكان آخر
(J93) PNEUMOTHORAX	1	0	1	0	0	0	1	0	1	الاسترواح الصدري
(J95) POSTPROCEDURAL RESPIRATORYDISORDERS,NOT ELSWHERECLASSIFIED	1	1	0	1	1	0	0	0	0	اضطرابات تنفسية عقب اجراءات لم تصنف في مكان آخر
(J96) RESPIRATORY FAILURE,NOT ELSEWHERE CLASSIFIED	1	0	1	1	0	1	0	0	0	فشل (هبوط) تنفسي ، لم يصنف في مكان آخر
(J98) OTHER RESPIRATORY DISORDERS	1	1	0	0	0	0	1	1	0	الأمراض التنفسية الأخرى
(K22) OTHER DISEASES OF OESOPHAGUS	1	0	1	1	0	1	0	0	0	الأمراض الأخرى بالمريء
(K56) PARALYTIC ILEUS AND INTESTINAL OBSTRUCTION WITHOUT HERNIA	1	1	0	0	0	0	1	1	0	اللولى (انسداد الأمعاء) (العلوص) الشللي وانسداد الأمعاء دون ذكر فتق
(K70) ALCOHOLIC LIVER DISEASE	1	0	1	1	0	1	0	0	0	مرض الكبد الكحولي (نتيجة ادمان الكحوليات)
(K72) HEPATIC FAILURE,NOT ELSEWHERE CLASSIFIED	3	1	2	1	0	1	2	1	1	فشل (قصور) الكبد غير المصنف في مكان آخر
(K73) CHRONIC HEPATITIS,NOT ELSEWHERE CLASSIFIED	1	0	1	0	109	0	1	0	1	التهاب كبدي مزمن لم يصنف في مكان آخر



الوفيات المسجلة حسب الجنسية والجنس وسبب الوفاة (المراجعة العاشره القائمة المفصلة)

REGISTERED DEATHS BY NATIONALITY, SEX AND CAUSE OF DEATH (ICD 10 DETAIL LIST)

2005

Table No (37)

جدول رقم (37)

Cause of Death	المجموع Total			غير قطريين Non-Qataris			قطريون Qataris			سبب الوفاة
	المجموع العام G.T	اناث F	ذكور M	مجموع T	اناث F	ذكور M	مجموع T	اناث F	ذكور M	
(K74) FIBROSIS AND CIRRHOSIS OF LIVER	10	3	7	4	1	3	6	2	4	تليف وتشمع الكبد
(K75) OTHER INFLAMMATORY LIVER DISEASES	2	1	1	2	1	1	0	0	0	أمراض التهابية أخرى بالكبد
(K76) OTHER DISEASES OF LIVER	9	0	9	5	0	5	4	0	4	الأمراض الأخرى بالكبد
(K85) ACUTE PANCREATITIS	1	0	1	1	0	1	0	0	0	التهاب حاد بالبنكرياس (المعكولة)
(K92) OTHER DISEASES OF DIGESTIVE SYSTEM	7	1	6	5	0	5	2	1	1	الأمراض الأخرى بالجهاز الهضمي
(L08) OTHER LOCAL INFECTIONS OF SKIN AND SUBCUTANEOUS TISSUE	8	2	6	2	0	2	6	2	4	عدوى (احماج) أخرى بالجلد أو بالنسيج الخلوي تحت الجلد (الهلل)
(L88) PYODERMA GANGRENOSUM	2	1	1	1	0	1	1	1	0	تقيح الجلد المؤدي الى موات (غنغرينا)
(L89) DECUBITUS ULCER	3	2	1	1	1	0	2	1	1	القرحة الاستلقانية (الناقبة)
(N17) ACUTE RENAL FAILURE	17	5	12	9	2	7	8	3	5	الفشل (القصور) الكلوي الحاد
(N18) CHRONIC RENAL FAILURE	18	11	7	9	4	5	9	7	2	الفشل الكلوي المزمن
(N19) UNSPECIFIED RENAL FAILURE	7	2	5	3	1	2	4	1	3	فشل كلوي ، دون تحديد
(N25) DISORDERS RESULTING FROM IMPAIRED RENAL TUBULAR FUNCTION	2	0	2	2	0	2	0	0	0	اضطرابات (اعتلالات) ناجمة عن تلف وظائف النبيبات (الاتابيب) الكلوية
(O95) OBSTETRIC DEATH OF UNSPECIFIED CAUSE	3	3	0	2	2	0	1	1	0	وفاة متعلقة بالولادة لسبب غير محدد
(P07) DISORDERS RELATED TO SHORT GESTATION AND LOW BIRTH WEIGHT NOT ELSEWHERE CLASSIFIED	34	18	16	18	11	8	16	8	8	اضطرابات تتعلق بقصر مدة الحمل أو نقص وزن الميلاد (الوزن عند الميلاد) ، غير منصفة في مكان آخر



الوفيات المسجلة حسب الجنسية والجنس وسبب الوفاة (المراجعة العاشره القائمة المفصلة)

REGISTERED DEATHS BY NATIONALITY, SEX AND CAUSE OF DEATH (ICD 10 DETAIL LIST)

2005

Table No (37)

جدول رقم (37)

Cause of Death	المجموع Total			غير قطريين Non-Qataris			قطريون Qataris			سبب الوفاة
	المجموع العام G.T	اناث F	ذكور M	مجموع T	اناث F	ذكور M	مجموع T	اناث F	ذكور M	
(P21) BIRTH ASPHYXIA	1	0	1	1	0	1	0	0	0	اختناق ولادي - اختناق الوليد
(P22) RESPIRATORY DISTRESS OF NEWBORN	6	2	4	2	1	1	4	1	3	ضائقة الوليد التنفسية - كرب تنفسي بالوليد
(P24) NEONATAL ASPIRATION SYNDROMES	2	1	1	1	1	0	1	0	1	متلازمات الانتشاق (السطف) في الوليد
(P26) PULMONARY HAEMORRHAHE ORIGINATING IN THE PERINATAL PERIOD	1	0	1	0	0	0	1	0	1	نزف (نزيف) رنوي نشأ خلال الفترة حوالي الولادة
(P28) OTHER RESPIRATORY CONDITIONS ORIGINATING IN THE PERINATAL PERIOD	2	0	2	2	0	2	0	0	0	الحالات التنفسية الأخرى التي تنشأ خلال الفترة حوالي الولادة
(P29) CARDIOVASCULAR DISORDERS ORIGINATING IN THE PERINATAL PERIOD	2	0	2	2	0	2	0	0	0	الاضطرابات القلبية الوعائية التي تنشأ خلال الفترة حوالي الولادة
(Q00) ANENCEPHALY AND SIMILAR MALFORMATIONS	2	1	1	2	1	1	0	0	0	انعدام الدماغ والتشوهات المماثلة
(Q02) MICROCEPHALY	1	1	0	1	1	0	0	0	0	الصعل - صغر الرأس
(Q03) CONGENITAL HYDROCEPHALUS	2	2	0	1	1	0	1	1	0	موه (استسقاء) الرأس الخلقي
(Q04) OTHER CONGENITAL MALFORMATIONS OF BRAIN	1	0	1	1	0	1	0	0	0	التشوهات الخلقية الأخرى بالدماغ (المخ)
(Q20) CONGENITAL MALFORMATIONS OF CARDIAC CHAMBERS AND CONNECTIONS	2	2	0	1	1	0	1	1	0	التشوهات الخلقية بغرفات القلب والأجزاء المتصلة بها
(Q24) OTHER CONGENITAL MALFORMATIONS OF HEART	6	3	3	2	0	2	4	3	1	التشوهات الخلقية الأخرى بالقلب
(Q26) CONGENITAL MALFORMATIONS OF GREAT VEINS	1	1	0	1	1	0	0	0	0	التشوهات الخلقية بالأوردة الكبيرة
(Q44) CONGENITAL MALFORMATIONS OF GALLBLADDER, BILE DUCTS AND LIVER	1	1	0	0	1	0	1	1	0	التشوهات الخلقية بالمرارة (الحويصلة الصفراوية) أو القنوات الصفراوية أو الكبد



الوفيات المسجلة حسب الجنسية والجنس وسبب الوفاة (المراجعة العاشره القائمة المفصلة)

REGISTERED DEATHS BY NATIONALITY, SEX AND CAUSE OF DEATH (ICD 10 DETAIL LIST)

2005

Table No (37)

جدول رقم (37)

Cause of Death	المجموع Total			غير قطريين Non-Qataris			قطريون Qataris			سبب الوفاة
	المجموع العام G.T	اناث F	ذكور M	مجموع T	اناث F	ذكور M	مجموع T	اناث F	ذكور M	
(Q61) CYSTIC KIDNEY DISEASE	1	1	0	1	1	0	0	0	0	داء الكلي الكيسي
(Q78) OTHER OSTEOCHONDRODYSPLASIAS	1	0	1	0	0	0	1	0	1	الصور الأخرى من خلل التنسج العظمي الغضروفي
(Q79) CONGENITAL MALFORMATIONS OF MUSCLOSKELETAL SYSTEM,NOT ELSEWHERE CLASSIFIED	4	0	4	2	0	2	2	0	2	التشوهات الخلقية بالجهاز العظمي الهيكلي التي لم تصنف في مكان آخر من التصنيف
(Q89) OTHER CONGENITAL MALFORMATIONS NOT ELSEWHERE CLASSIFIED	9	5	4	3	1	2	6	4	2	تشوهات خلقية أخرى لم تصنف في مكان آخر من التصنيف
(Q90) DOWNS SYNDROME	4	1	3	1	0	1	3	1	2	متلازمة دواون
(Q91) EDWARDS' SYNDROME AND PATAU'S SYNDROME	4	2	2	3	2	1	1	0	1	متلازمة دوار و متلازمة باتاو
(R04) HAEMORRHAGE FROM RESPIRATORYPASSAGES	2	0	2	0	0	0	2	0	2	نزف (نزيف) من الممرات (المسالك) التنفسية
(R54) SENILITY	25	19	6	9	7	2	16	12	4	الشيخوخة
(R57) SHOCK,NOT ELSEWHERE CLASSIFIED	3	2	1	0	0	0	3	2	1	صدمة ، غير مصنفة في مكان آخر
(R62) LACK OF EXPECTED NORMALPHYSIOLOGICAL DEVELOPMENT	1	1	0	1	1	0	0	0	0	نقص في النمو الطبيعي الفيزيولوجي المتوقع
(R63) SYMPTOMS AND SIGNS CONCERNINGFOOD AND FIUID INTAKE	2	2	0	1	1	0	1	1	0	أعراض وعلامات تخص المدخول من (أخذ) الطعام (الغذاء) والسوائل
(R89) ABNORMAL FINDINGS IN SPECIMENSFROM OTHER ORGANS,SYSTEMS ANDTISSUES	1	1	0	0	0	0	1	1	0	موجودات غير طبيعية في عينات من أعضاء أو أجهزة أو أنسجة أخرى
(R95) SUDDEN INFANT DEATH SYNDROME	6	4	2	5	3	2	1	1	0	متلازمة الموت المفاجئ للوليد
(R96) OTHER SUDDEN DESTH,CAUSE UNKNOWN	260	11	249	220	1126	214	40	5	35	الأنواع الأخرى من الموت المفاجئ غير معروفة السبب



الوفيات المسجلة حسب الجنسية والجنس وسبب الوفاة (المراجعة العاشره القائمة المفصلة)

REGISTERED DEATHS BY NATIONALITY, SEX AND CAUSE OF DEATH (ICD 10 DETAIL LIST)

2005

Table No (37)

جدول رقم (37)

Cause of Death	المجموع Total			غير قطريين Non-Qataris			قطريون Qataris			سبب الوفاة
	المجموع العام G.T	اناث F	ذكور M	مجموع T	اناث F	ذكور M	مجموع T	اناث F	ذكور M	
(R98) UNATTENDED DEATH	7	3	4	1	0	1	6	3	3	وفاة لم يشهدها أحد - وجد ميتا
(R99) OTHER ILL-DEFINED AND UNSPECIFIED CAUSES OF MORTALITY	33	11	22	7	4	3	26	7	19	وفيات أخرى غير معروفة أو أسباب غير محددة للوفاة
(V89) MOTOR-OR NONMOTOR-VEHICLE, ACCIDENT TYPE OF VEHICLE UNSPECIFIED	231	27	204	144	15	129	87	12	75	حادث مركبة ذات محرك أو بدونة ، لكن نوع المركبة غير محدد
(W19) UNSPECIFIED FALL	17	1	16	15	0	15	2	1	1	سقوط ، دون تحديد (سقوط عارض)
(W20) STRUCK BY THROWN,PROJECTED ORFALLING OBJECT	13	0	13	13	0	13	0	0	0	الاتطام بجسم ملقى ، أو مقذوف ، أو ساقط (هابط)
(W23) CAUGHT,CRUSHED,JAMMED ORPINCHED IN OR BETWEEN OBJECT	2	0	2	2	0	2	0	0	0	الامسك بواسطة ، أو الهرس (السحق) ، أو الانضغاط بين ، أو القرص بواسطة أو بين أشياء (أجسام)
(W24) CONTACT WITH LIFTING ANDTRANSMISSION DEVICES,NOTELSEWHERE CLASSIFIED	1	0	1	1	0	1	0	0	0	الاحتكاك بجهاز (آلات) رفع أو نزل لم تصنف في مكان آخر
(W31) CONTACT WITH OTHER ANDUNSPECIFIED MACHINERY	1	0	1	1	0	1	0	0	0	الاحتكاك بماكينات أخرى أو غير محددة
(W34) DISCHARGE FROM OTHER AND UNSPECIFIED FIREARMS	1	0	1	0	0	0	1	0	1	مقذوف ناري من أسلحة نارية أخرى أو غير محددة
(W38) EXPLOSION AND RUPTURE OF OTHERSPECIFIED PRESSURIZED DEVICES	2	0	2	2	0	2	0	0	0	إنفجار أو تمزق جبهة معينة أخرى تحت ضغط
(W40) EXPLOSION OF OTHER MATERIALS	2	0	2	1	0	1	1	0	1	إنفجار مواد أخرى
(W70) DROWNING AND SUBMERSIONFOLLOWING FALL INTO ANTURALWATER	3	0	3	1	0	1	2	0	2	الغرق والغمر في الماء عقب السقوط الى داخل مياه طبيعية
(W74) UNSPECIFIED DROWNING AND SUBMERSION	4	0	4	2	0	2	2	0	2	صور غير محددة من الغرق والغمر في الماء
(W75) ACCIDENTAL SUFFOCATION ANDSTRANGULATION IN BED	1	0	1	0	1130	0	1	0	1	الاختناق والخنق العرضي (غير المقصود) أثناء الوجود بالسرير



الوفيات المسجلة حسب الجنسية والجنس وسبب الوفاة (المراجعة العاشره القائمة المفصلة)

REGISTERED DEATHS BY NATIONALITY, SEX AND CAUSE OF DEATH (ICD 10 DETAIL LIST)

2005

Table No (37)

جدول رقم (37)

Cause of Death	المجموع Total			غير قطريين Non-Qataris			قطريون Qataris			سبب الوفاة
	المجموع العام G.T	اناث F	ذكور M	مجموع T	اناث F	ذكور M	مجموع T	اناث F	ذكور M	
(W76) OTHER ACCIDENTAL HANGING ANDSTRANGULATION	2	0	2	2	0	2	0	0	0	صور أخرى من الاختناق والخنق العرضي
(W85) EXPOSURE TO ELECTRICTRANSMISSION LINES	1	0	1	1	0	1	0	0	0	التعرض لخطوط نقل التيار الكهربائي
(W87) EXPOSURE TO UNSPECIFIEDELECTRIC CURRENT	2	0	2	2	0	2	0	0	0	التعرض لتيار كهربائي دون تحديد
(X00) EXPOSURE TO UNCONTROLLED FIREIN BUILDING OR STRUCTURE	1	0	1	0	0	0	1	0	1	التعرض لحريق غير متحكم فيه في مبنى أو هيكل
(X08) EXPOSURE TO OTHER SPECIFIEDSMOKE,FIRE AND FIAMES	9	0	9	9	0	9	0	0	0	التعرض لأنواع أخرى من الدخان أو النار (الحريق) أو اللهب
(X09) EXPOSURE TO UNSPECIFIED SMOKE,FIRE AND FLAMES	6	1	5	5	0	5	1	1	0	التعرض لدخان أو حريق أو لهب دون تحديد
(X17) CONTACT WITH HOT ENGINES,MACHINERY AND TOOLS	1	0	1	1	0	1	0	0	0	التلامس مع محركات أو آلات أو عدد ساخنة
(X30) EXPOSURE TO EXCESSIVE NATURALHEAT	1	0	1	1	0	1	0	0	0	التعرض لحرارة شديدة طبيعية المنشأ
(X44) ACCIDENTAL POISONING ANDEXPOSURE TO OTHER ANDUNSPECIFIED DRUGS,MADICAMENTSAND BIOLOGICAL SUBSTANCES	3	1	2	1	0	1	2	1	1	تسمم بـ أو تعرض دون قصد لغير ذلك أو غير المحدد من العقاقير أو المستحضرات الطبية أو المواد الحيوية ()
(X48) ACCIDENTAL POISONING BY ANDEXPOSURE TO PESTICIDES	1	0	1	1	0	1	0	0	0	تسمم بـ أو تعرض دون قصد لمبيدات الهوام (الحشرات)
(X49) ACCIDENTAL POISONING BY ANDEXPOSURE TO OTHER ANDUNSPECIFIED CHEMICALS ANDNOXIOUS SUBSTANCES	1	1	0	1	1	0	0	0	0	تسمم بـ أو تعرض دون قصد لغير ذلك أو غير المحدد من الكيماويات والمواد الضارة
(X59) EXPOSURE TO UNSPECIFIED FACTOR	1	1	0	1	1	0	0	0	0	التعرض لعوامل غير محددة (مثلاً : حادث ب ت أ . تعرض ب ت أ)
(X70) INTENTIONAL SELF-HARM BY HANGING,STRANGULATION AND SUFFOCATION	16	1	15	16	1	15	0	0	0	الإيذاء المتعمد للذات بالشنق أو الخنق أو الاختناق
(X80) INTENTIONAL SELF-HARM BYJUMPING FROM A HIGH PLACE	1	0	1	0	1140	0	1	0	1	الإيذاء المتعمد للذات بالقفز من مكان مرتفع



الوفيات المسجلة حسب الجنسية والجنس وسبب الوفاة (المراجعة العاشره القائمة المفصلة)

REGISTERED DEATHS BY NATIONALITY, SEX AND CAUSE OF DEATH (ICD 10 DETAIL LIST)

2005

Table No (37)

جدول رقم (37)

Cause of Death	المجموع Total			غير قطريين Non-Qataris			قطريون Qataris			سبب الوفاة
	المجموع العام G.T	اناث F	ذكور M	مجموع T	اناث F	ذكور M	مجموع T	اناث F	ذكور M	
(X91) ASSAULT BY STRANGULATION AND SUFFOCATION	1	1	0	1	1	0	0	0	0	الاعتداء بالشنق أو الخنق أو الاختناق
(X93) ASSAULT BY HANDGUN DISCHARGE	1	1	0	0	0	0	1	1	0	الاعتداء بمقذوف ناري من بندقية يدوية (مسدس)
(X95) ASSAULT BY OTHER AND UNSPECIFIED FIREARM DISCHARGE	9	4	5	1	0	1	8	4	4	الاعتداء بمقذوف ناري مصدره غير محدد
(X99) ASSAULT BY SHARP OBJECT	3	2	1	2	1	1	1	1	0	الاعتداء بجسم (شئ) حاد
Total	1545	437	1108	863	175	688	682	262	420	المجموع



الوفيات المسجلة حسب فئة العمر وسبب الوفاة (المراجعة العاشرة القائمة المفصلة)

REGISTERED DEATHS BY AGE GROUP, SEX AND CAUSE OF DEATH (ICD 10 DETAIL LIST)

2005

ذكور قطريون QATARI-MALES

Table No (38-1)

جدول رقم (38 - 1)

Cause of Death	Age Group (In Years) فئة العمر (بالسنوات)									سبب الوفاة
	المجموع Total	غير مبين Not Stated	+50	49-40	39-30	29-20	19-10	9-5	5-	
(C15) MALIGNANT NEOPLASM OF OESOPHAGUS	3	0	3	0	0	0	0	0	0	ورم خبيث بالمرئ
(C16) MALIGNANT NEOPLASM OF STOMACH	5	0	3	2	0	0	0	0	0	ورم خبيث بالمعدة
(C18) MALIGNANT NEOPLASM OF COLON	3	0	3	0	0	0	0	0	0	ورم خبيث بالقولون
(C22) MALIGNANT NEOPLASM OF LIVER AND INTRAHEPATIC BILE DUCTS	8	0	8	0	0	0	0	0	0	ورم خبيث بالكبد والقنوات (القنويات) الصفراوية داخل الكبد
(C23) MALIGNANT NEOPLASM OF GALLBLADDER	2	0	2	0	0	0	0	0	0	ورم خبيث بالمرارة (الحويلة الصفراوية)
(C25) MALIGNANT NEOPLASM OF PANCREAS	1	0	1	0	0	0	0	0	0	ورم خبيث بالبنكرياس
(C32) MALIGNANT NEOPLASM OF LARYNX	4	0	4	0	0	0	0	0	0	ورم خبيث بالحنجرة
(C34) MALIGNANT NEOPLASM OF BRONCHUS AND LUNG	10	0	8	2	0	0	0	0	0	(ورم خبيث بالقصبة أو الرئة (الشعبة الهوائية
(C43) MALIGNANT MELANOMA OF SKIN	1	0	1	0	0	0	0	0	0	ملانوم (ورم ملاني) (ملانوما) خبيث بالجلد
(C61) MALIGNANT NEOPLASM OF PROSTATE	3	0	3	0	0	0	0	0	0	ورم خبيث بالبروستاتة
(C64) MALIGNANT NEOPLASM OF KIDNEY, EXCEPT RENAL PELVIS	2	0	2	0	0	0	0	0	0	ورم خبيث بالكلية (عدا حوض الكلية)
(C67) MALIGNANT NEOPLASM OF BLADDER	1	1	0	0	0	0	0	0	0	ورم خبيث بالمثانة
(C71) MALIGNANT NEOPLASM OF BRAIN	1	0	0	0	0	0	0	0	1	ورم خبيث بالدماغ (المخ)



الوفيات المسجلة حسب فئة العمر وسبب الوفاة (المراجعة العاشرة القائمة المفصلة)

REGISTERED DEATHS BY AGE GROUP, SEX AND CAUSE OF DEATH (ICD 10 DETAIL LIST)

2005

ذكور قطريون QATARI-MALES

Table No (38-1)

جدول رقم (38 - 1)

Cause of Death	Age Group (In Years) فئة العمر (بالسنوات)									سبب الوفاة
	المجموع Total	غير مبين Not Stated	+50	49-40	39-30	29-20	19-10	9-5	5-	
(C73) MALIGNANT NEOPLASM OF THYROID GLAND	1	0	1	0	0	0	0	0	0	ورم خبيث بالغدة الدرقية
(C80) MALIGNANT NEOPLASM WITHOUT SPECIFICATION OF SITE	2	0	2	0	0	0	0	0	0	أورام خبيثة دون تحديد الموقع
(C82) FOLLICULAR [NODULAR]NON-HODGKIN'S LYMPHOMA	1	0	1	0	0	0	0	0	0	لمفوم (ورم لمفي) جريبي (عقدي)
(C85) OTHER AND UNSPECIFIED TYPES OF NON-HODGKIN'S LYMPHOMA	1	0	1	0	0	0	0	0	0	أنواع أخرى أو غير محددة من لمفوم لاهودجكيني
(C91) LYMPHOID LEUKAEMIA	1	0	0	0	0	0	1	0	0	ابيضاض الدم (ابيضاض) (لوكيميا) (سرطان الدم) لمفاوي
(D20) BENIGN NEOPLASM OF SOFT TISSUE OF RETROPERITONEUM AND PERITONEUM	1	0	1	0	0	0	0	0	0	ورم حميد بالأنسجة الرخوة خلف الصفاق (البريتون) أو بالصفاق (بالبريتون)
(D58) OTHER HEREDITARY HAEMOLYTIC ANAEMIAS	1	0	0	0	0	0	0	0	1	أنواع أخرى من فقر الدم الانحلالي الوراثي (نتيجة تحلل كريات الدم الحمراء)
(D68) OTHER COAGULATION DEFECTS	1	0	1	0	0	0	0	0	0	عيوب أخرى في تخثر (تجلط) الدم
(D81) COMBINED IMMUNODEFICIENCIES	1	0	0	0	0	0	0	0	1	أعواز مناعية مشتركة
(E14) UNSPECIFIED DIABETES MELLITUS	34	0	33	1	0	0	0	0	0	السكري ، بدون تحديد
(E20) HYPOPARATHYROIDISM	1	0	1	0	0	0	0	0	0	قصور الدرقية (الغدة جنيبية / جارة / نظيرة الدرقية)
(G12) SPINAL MUSCULAR ATROPHY AND RELATED SYNDROMES	1	0	0	0	0	0	0	0	1	ضمور عضلات العمود الشوكي والمتلازمات ذات الصلة
(G80) INFANTILE CEREBRAL PALSY	1	0	0	0	0	0	0	0	1	الشلل المخي الطفلي



الوفيات المسجلة حسب فئة العمر وسبب الوفاة (المراجعة العاشرة القائمة المفصلة)

REGISTERED DEATHS BY AGE GROUP, SEX AND CAUSE OF DEATH (ICD 10 DETAIL LIST)

2005

نكور قطريون QATARI-MALES

Table No (38-1)

جدول رقم (38 - 1)

Cause of Death	Age Group (In Years) فئة العمر (بالسنوات)									سبب الوفاة
	المجموع Total	غير مبيّن Not Stated	+50	49-40	39-30	29-20	19-10	9-5	5-	
(G93) OTHER DISORDERS OF BRAIN	2	0	1	0	0	0	0	0	1	الاضطرابات الأخرى بالدماغ (بالمخ)
(G99) OTHER DISORDERS OF NERVOUSSYSTEM IN DISEASES CLASSIFIED ELSEWHERE	1	0	1	0	0	0	0	0	0	اضطرابات أخرى بالجهاز العصبي المصاحبة لأمراض مصنفة في أماكن أخرى من التصنيف
(I08) MULTIPLE VALVE DISEASES	1	0	1	0	0	0	0	0	0	أمراض بصمامات متعددة بالقلب
(I10) ESSENTIAL (PRIMARY)HYPERTENSION	31	1	25	5	0	0	0	0	0	ارتفاع ضغط الدم الأساسي (غامض المنشأ) الأولي
(I12) HYPERTENSIVE RENAL DISEASES	2	0	2	0	0	0	0	0	0	ارتفاع ضغط الدم الكلوي - مرض الكلوي نتيجة ارتفاع ضغط الدم
(I21) ACUTE MYOCARDIAL INFARCTION	9	0	7	1	0	0	0	0	1	احتشاء حاد في عضلة القلب ب ت أ
(I23) CERTAIN CURRENT COMPLICATIONS FOLLOWING ACUTE MYOCARDIAL INFARCTION	1	0	1	0	0	0	0	0	0	مضاعفات جارية (حاضرة) معينة نتيجة احتشاء حاد بعضلة القلب
(I24) OTHER ACUTE ISCHAEMIC HEART DISEASES	2	0	2	0	0	0	0	0	0	أمراض إقفارية (اسكيمية) حادة أخرى بالقلب (نتيجة نقص ارتواء عضلة القلب)
(I25) CHRONIC ISCHAEMIC HEART DISEASES	48	0	47	1	0	0	0	0	0	أمراض القلب الإقفارية (الاسكيمية) المزمنة
(I42) CARDIOMYOPATHY	1	0	1	0	0	0	0	0	0	اعتلال عضل القلب
(I44) ATRIOVENTRICULAR AND LEFT BUNDLE-BRANCH BLOCK	2	0	2	0	0	0	0	0	0	إحصار (حصار) أذيني بطين أو إحصار الفرع الأيسر للحزمة الأذينية البطينية
(I48) ATRIAL FIBRILLATION AND FLUTTER	1	0	1	0	0	0	0	0	0	رجفان ورفرفة بالأذنين
(I49) OTHER CARDIAC ARRHYTHMIAS	2	0	1	1	0	0	0	0	0	أنواع أخرى من اضطرابات نظم (ضربات) القلب



الوفيات المسجلة حسب فئة العمر وسبب الوفاة (المراجعة العاشرة القائمة المفصلة)

REGISTERED DEATHS BY AGE GROUP, SEX AND CAUSE OF DEATH (ICD 10 DETAIL LIST)

2005

ذكور قطريون QATARI-MALES

Table No (38-1)

جدول رقم (38 - 1)

Cause of Death	Age Group (In Years) فئة العمر (بالسنوات)									سبب الوفاة
	المجموع Total	غير مبيّن Not Stated	+50	49-40	39-30	29-20	19-10	9-5	5-	
(I50) HEART FAILURE	1	0	1	0	0	0	0	0	0	فشل (هبوط) (قصور) القلب
(I51) COMPLICATIONS AND ILL-DEFINED DESCRIPTIONS OF HEART DISEASE	2	0	0	0	0	1	0	0	1	مضاعفات أو أوصاف غير محددة لمرض قلبي
(I62) OTHER NONTRAUMATIC INTRACRANIAL HAEMORRHAGE	1	0	0	0	0	1	0	0	0	انواع اخرى من النزف غير الرضى
(I64) stroke not specified as heamorrhage or infaction	3	0	3	0	0	0	0	0	0	سكتة دماغية غير محدد إذا كانت نتيجة نزف او احتشاء
(I69)	1	0	1	0	0	0	0	0	0	العقائيل (الأثار المتأخرة) لمرض مخي وعاني
(J18) pneumonia organism unspecified	1	0	1	0	0	0	0	0	0	ذات الرئة بسبب كائن حي غير محدد
(J21) ACUTE BRONCHIOLITIS	1	0	1	0	0	0	0	0	0	التهاب القصيبات (الشعبيات) الحاد
(J44) other chronic obstructive pulmonary disease	4	0	4	0	0	0	0	0	0	الأمراض الرئوية المزمنة الانسدادية الأخرى
(J45) Asthma	2	0	2	0	0	0	0	0	0	الربو - الاسما
(J69) PNEUMONITIS DUE TO SOLIDS AND LIQUIDS	4	0	2	0	0	0	0	1	1	التهاب الرئة نتيجة مواد صلبة أو سائلة
(J81) PULMONARY OEDEMA	3	0	3	0	0	0	0	0	0	وذمة رئوية - أوديمما بالرئة
(J93) PNEUMOTHORAX	1	0	1	0	0	0	0	0	0	الاسترواح الصدري
(K72) HEPATIC FAILURE,NOT ELSEWHERE CLASSIFIED	1	0	0	1	0	0	0	0	0	فشل (قصور) الكبد غير المصنف في مكان آخر



الوفيات المسجلة حسب فئة العمر وسبب الوفاة (المراجعة العاشرة القائمة المفصلة)

REGISTERED DEATHS BY AGE GROUP, SEX AND CAUSE OF DEATH (ICD 10 DETAIL LIST)

2005

ذكور قطريون QATARI-MALES

Table No (38-1)

جدول رقم (38 - 1)

Cause of Death	Age Group (In Years) فئة العمر (بالسنوات)									سبب الوفاة
	المجموع Total	غير مبيّن Not Stated	+50	49-40	39-30	29-20	19-10	9-5	5-	
(K73) CHRONIC HEPATITIS,NOT ELSEWHERE CLASSIFIED	1	0	1	0	0	0	0	0	0	التهاب كبدي مزمن لم يصنف في مكان آخر
(K74) FIBROSIS AND CIRRHOSIS OF LIVER	4	0	3	0	1	0	0	0	0	تليف وتشمع الكبد
(K76) OTHER DISEASES OF LIVER	4	0	3	1	0	0	0	0	0	الأمراض الأخرى بالكبد
(K92) OTHER DISEASES OF DIGESTIVE SYSTEM	1	0	1	0	0	0	0	0	0	الأمراض الأخرى بالجهاز الهضمي
(L08) OTHER LOCAL INFECTIONS OF SKINAND SUBCUTANEOUS TISSUE	4	0	4	0	0	0	0	0	0	عداوى (اخماج) أخرى بالجلد أو بالنسيج الخلوي تحت الجلد (الهلل)
(L89) DECUBITUS ULCER	1	0	1	0	0	0	0	0	0	القرحة الاستلقانية (الناقبة)
(N17) ACUTE RENAL FAILURE	5	0	4	1	0	0	0	0	0	الفشل الكلوي الحاد
(N18) CHRONIC RENAL FAILUER	2	0	2	0	0	0	0	0	0	الفشل الكلوي المزمن
(N19) UNSPECIFIED RENAL FAILURE	3	0	3	0	0	0	0	0	0	فشل كلوي ، دون تحديد
(P07) DISORDERS RELATED TO SHORT GESTATION AND LOW BIRTH WEIGHT NOT ELSEWHERE CLASSIFIED	8	0	0	0	0	0	0	0	8	اضطرابات تتعلق بقصر مدة الحمل أو نقص وزن الميلاد (الوزن عند الميلاد) ، غير منصفة في مكان آخر
(P22) RESPIRATORY DISTRESS OFNEWBORN	3	0	0	0	0	0	0	0	3	ضائقة الوليد التنفسية - كرب تنفسي بالوليد
(P24) NEONATAL ASPIRATION SYNDROMES	1	0	0	0	0	0	0	0	1	متلازمات الانتشاق (السفط) في الوليد
(P26) PULMONARY HAEMORRHAHEORIGINATING IN THE PERINATALPERIOD	1	0	0	0	0	0	0	0	1	نزف (نزيف) رئوي نشأ خلال الفترة حوالي الولادة



الوفيات المسجلة حسب فئة العمر وسبب الوفاة (المراجعة العاشرة القائمة المفصلة)

REGISTERED DEATHS BY AGE GROUP, SEX AND CAUSE OF DEATH (ICD 10 DETAIL LIST)

2005

ذكور قطريون QATARI-MALES

Table No (38-1)

جدول رقم (38 - 1)

Cause of Death	Age Group (In Years) فئة العمر (بالسنوات)									سبب الوفاة
	المجموع Total	غير مبين Not Stated	+50	49-40	39-30	29-20	19-10	9-5	5-	
(Q24) OTHER CONGENITAL MALFORMATIONS OF HEART	1	0	0	0	0	0	0	0	1	التشوهات الخلقية الأخرى بالقلب
(Q78) OTHER OSTEOCHONDRODYSPLASIAS	1	0	0	0	0	0	0	0	1	الصور الأخرى من خلل التنسج العظمي الغضروفي
(Q79) CONGENITAL MALFORMATIONS OF MUSCLOSKELETAL SYSTEM,NOT ELSEWHERE CLASSIFIED	2	0	0	0	0	0	0	0	2	التشوهات الخلقية بالجهاز العظمي الهيكلي التي لم تصنف في مكان آخر من التصنيف
(Q89) OTHER CONGENITAL MALFORMATIONS NOT ELSEWHERE CLASSIFIED	2	0	0	0	0	0	0	0	2	تشوهات خلقية أخرى لم تصنف في مكان آخر من التصنيف
(Q90) DOWNS SYNDROME	2	0	0	0	0	0	0	0	2	متلازمة دواون
(Q91) EDWARDS' SYNDROME AND PATAU'S SYNDROME	1	0	0	0	0	0	0	0	1	متلازمة ادوارد ومتلازمة باتاو
(R04) HAEMORRHAGE FROM RESPIRATORYPASSAGES	2	0	0	0	0	0	0	1	1	نزف (نزيف) من الممرات (المسالك) التنفسية
(R54) SENILITY	4	0	4	0	0	0	0	0	0	الشيخوخة
(R57) SHOCK,NOT ELSEWHERE CLASSIFIED	1	0	1	0	0	0	0	0	0	صدمة ، غير مصنفة في مكان آخر
(R96) OTHER SUDDEN DESTH,CAUSE UNKNOWN	35	0	18	9	4	2	0	0	2	الأنواع الأخرى من الموت المفاجئ غير معروفة السبب
(R98) UNATTENDED DEATH	3	0	3	0	0	0	0	0	0	وفاة لم يشهدها أحد - وجد ميتا
(R99) OTHER ILL-DEFINED AND UNSPECIFIED CAUSES OF MORTALITY	19	0	11	2	1	3	2	0	0	وفيات أخرى غير معروفة أو أسباب غير محددة للوفاة
(V89) MOTOR-OR NONMOTOR-VEHICLE, ACCIDENT TYPE OF VEHICLE UNSPECIFIED	75	0	8	5	9	22	25	4	2	حادث مركبة ذات محرك أو بدونة ، لكن نوع المركبة غير محدد



الوفيات المسجلة حسب فئة العمر وسبب الوفاة (المراجعة العاشره القائمة المفصلة)

REGISTERED DEATHS BY AGE GROUP, SEX AND CAUSE OF DEATH (ICD 10 DETAIL LIST)

2005

ذكور قطريون QATARI-MALES

Table No (38-1)

جدول رقم (38 - 1)

Cause of Death	Age Group (In Years) فئة العمر (بالسنوات)									سبب الوفاة
	المجموع Total	غير مبين Not Stated	+50	49-40	39-30	29-20	19-10	9-5	5-	
(W19) UNSPECIFIED FALL	1	0	1	0	0	0	0	0	0	سقوط ، دون تحديد (سقوط عارض)
(W34) DISCHARGE FROM OTHER AND UNSPECIFIED FIREARMS	1	0	0	0	1	0	0	0	0	مقذوف ناري من أسلحة نارية أخرى أو غير محددة
(W40) EXPLOSION OF OTHER MATERIALS	1	0	0	0	0	1	0	0	0	إنفجار مواد أخرى
(W70) DROWNING AND SUBMERSION FOLLOWING FALL INTO ANTURALWATER	2	0	0	0	0	0	0	0	2	الغرق والغمر في الماء عقب السقوط الى داخل مياه طبيعية
(W74) UNSPECIFIED DROWNING AND SUBMERSION	2	0	0	0	1	0	1	0	0	صور غير محددة من الغرق والغمر في الماء
(W75) ACCIDENTAL SUFFOCATION AND STRANGULATION IN BED	1	0	0	0	0	0	0	1	0	الاختناق والخنق العرضي (غير المقصود) أثناء الوجود بالسرير
(X00) EXPOSURE TO UNCONTROLLED FIRE IN BUILDING OR STRUCTURE	1	0	0	0	0	0	0	0	1	التعرض لحريق غير متحكم فيه في مبنى أو هيكل
(X44) ACCIDENTAL POISONING AND EXPOSURE TO OTHER AND UNSPECIFIED DRUGS, MEDICAMENTS AND BIOLOGICAL SUBSTANCE	1	0	0	0	1	0	0	0	0	تسمم يد أو تعرض دون قصد لغير ذلك أو غير المحدد من العقاقير أو المستحضرات الطبية أو المواد الحيوية (ا)
(X80) INTENTIONAL SELF-HARM BY JUMPING FROM A HIGH PLACE	1	0	0	0	0	1	0	0	0	الإيذاء المتعمد للذات بالقفز من مكان مرتفع
(X95) ASSAULT BY OTHER AND UNSPECIFIED FIREARM DISCHARGE	4	0	3	0	1	0	0	0	0	الاعتداء بمقذوف ناري مصدره غير محدد
Total	420	2	261	32	19	31	29	7	39	المجموع



الوفيات المسجلة حسب فئة العمر وسبب الوفاة (المراجعة العاشرة القائمة المفصلة)

REGISTERED DEATHS BY AGE GROUP, SEX AND CAUSE OF DEATH (ICD 10 DETAIL LIST)

2005

اناث قطريات QATARI-FEMALES

Table No (38 - 2)

جدول رقم (38 - 2)

Cause of Death	Age Group (In Years) فئة العمر (بالسنوات)									سبب الوفاة
	المجموع Total	غير مبين Not Stated	+50	49-40	39-30	29-20	19-10	9-5	5-	
(A09) DIARRHOEA AND GASTROENTERITIS OF PRESUMED INFECTIOUS ORIGIN	1	0	0	0	0	0	0	0	1	الإسهال والالتهابات (النزلات) المعدية المعوية (منشأها عدوى)
(C05) MALIGNANT NEOPLASM OF PALATE	1	0	1	0	0	0	0	0	0	ورم خبيث بالحنك (سقف الحلق)
(C15) MALIGNANT NEOPLASM OF OESOPHAGUS	1	0	1	0	0	0	0	0	0	ورم خبيث بالمرئ
(C16) MALIGNANT NEOPLASM OF STOMACH	2	0	2	0	0	0	0	0	0	ورم خبيث بالمعدة
(C18) MALIGNANT NEOPLASM OF COLON	1	0	1	0	0	0	0	0	0	ورم خبيث بالقولون
(C22) MALIGNANT NEOPLASM OF LIVER AND INTRAHEPATIC BILE DUCTS	3	0	3	0	0	0	0	0	0	ورم خبيث بالكبد والقنوات (القنوات) الصفراوية داخل الكبد
(C23) MALIGNANT NEOPLASM OF GALLBLADDER	2	0	2	0	0	0	0	0	0	ورم خبيث بالمرارة (الحويصلة الصفراوية)
(C24) MALIGNANT NEOPLASM OF OTHER AND UNSPECIFIED PARTS OF BILIARY TRACT	1	0	1	0	0	0	0	0	0	أورام خبيثة بأجزاء أخرى أو غير محددة من القناة الصفراوية
(C25) MALIGNANT NEOPLASM OF PANCREAS	2	0	2	0	0	0	0	0	0	ورم خبيث بالبنكرياس
(C34) MALIGNANT NEOPLASM OF BRONCHUS AND LUNG	1	0	1	0	0	0	0	0	0	(ورم خبيث بالقصبية أو الرئة (الشعبة الهوائية)
(C50) MALIGNANT NEOPLASM OF BREAST	9	0	5	2	2	0	0	0	0	ورم خبيث بالثدي
(C55) Malignant Neoplasm of uterus part unspecified	1	0	1	0	0	0	0	0	0	ورم خبيث بالرحم
(C56) MALIGNANT NEOPLASM OF OVARY	1	0	1	0	0	0	0	0	0	ورم خبيث بالمبيض



الوفيات المسجلة حسب فئة العمر وسبب الوفاة (المراجعة العاشرة القائمة المفصلة)

REGISTERED DEATHS BY AGE GROUP, SEX AND CAUSE OF DEATH (ICD 10 DETAIL LIST)

2005

اناث قطريات QATARI-FEMALES

Table No (38 - 2)

جدول رقم (38 - 2)

Cause of Death	Age Group (In Years) (بالسنوات) فئة العمر									سبب الوفاة
	المجموع Total	غير مبيّن Not Stated	+50	49-40	39-30	29-20	19-10	9-5	5-	
(C64) MALIGNANT NEOPLASM OF KIDNEY, EXCEPT RENAL PELVIS	1	0	0	0	1	0	0	0	0	ورم خبيث بالكلية (عدا حوض الكلية)
(C71) MALIGNANT NEOPLASM OF BRAIN	1	0	1	0	0	0	0	0	0	ورم خبيث بالدماغ (المخ)
(C74) MALIGNANT NEOPLASM OF ADRENALGLAND	2	0	1	1	0	0	0	0	0	ورم خبيث بالغدة الكظرية (فوق الكلية)
(C76) MALIGNANT NEOPLASM OF OTHER AND ILL-DEFINED SITES	1	0	0	1	0	0	0	0	0	أوراق خبيثة بمواقع أخرى أو غير محددة
(D53) OTHER NUTRITIONAL ANAEMIAS	1	0	1	0	0	0	0	0	0	أنواع أخرى من فقر الدم التغذوي
(D56) thalassaemia mediterranean anaemia	1	0	0	1	0	0	0	0	0	التلاسيميا - فقر دم كولي انيميا البحر المتوسط
(D57) SICKLE -CELL DISORDERS	1	0	0	1	0	0	0	0	0	فقر الدم المنجلي - اضطرابات الكريات المنجلية
(D68) OTHER COAGULATION DEFECTS	1	0	1	0	0	0	0	0	0	عيوب أخرى في تخثر (تجلط) الدم
(E03) OTHER HYPOTHYROIDISM	1	0	1	0	0	0	0	0	0	أنواع أخرى من قصور الدرقية
(E14) UNSPECIFIED DIABETES MELLITUS	32	0	29	2	0	1	0	0	0	السكري ، بدون تحديد
(E66) OBESITY	1	0	1	0	0	0	0	0	0	السمنة - البدانة
(G46) VASCULAR SYNDROMES OF BRAIN IN CEREBROVASCULAR DISEASES	1	1	0	0	0	0	0	0	0	المتلازمات الوعائية للدماغ (للمخ) في الأمراض المخية الوعائية (أمراض أوعية الدماغ)
(G93) OTHER DISORDERS OF BRAIN	2	0	1	0	0	0	0	0	1	الاضطرابات الأخرى بالدماغ (بالمخ)



الوفيات المسجلة حسب فئة العمر وسبب الوفاة (المراجعة العاشره القائمة المفصلة)

REGISTERED DEATHS BY AGE GROUP, SEX AND CAUSE OF DEATH (ICD 10 DETAIL LIST)

2005

انات قطريات QATARI-FEMALES

Table No (38 - 2)

جدول رقم (38 - 2)

Cause of Death	Age Group (In Years) فئة العمر (بالسنوات)									سبب الوفاة
	المجموع Total	غير ميبين Not Stated	+50	49-40	39-30	29-20	19-10	9-5	5-	
(I10) ESSENTIAL (PRIMARY)HYPERTENSION	29	0	28	0	1	0	0	0	0	ارتفاع ضغط الدم الأساسي (غامض المنشأ) الأولي)
(I12) HYPERTENSIVE RENAL DISEASES	5	0	5	0	0	0	0	0	0	ارتفاع ضغط الدم الكلوي - امراض الكلوي نتيجة ارتفاع ضغط الدم
(I13) HYPERTENSIVE HEART AND RENALDISEASES	1	0	1	0	0	0	0	0	0	المرض القلبي والكلوي المقترن بارتفاع ضغط الدم - فرط ضغط الدم القلبي الكلوي
(I21) ACUTE MYOCARDIAL INFARCTION	4	0	4	0	0	0	0	0	0	احتشاء حاد في عضلة القلب ب ت أ
(I25) CHRONIC ISCHAEMIC HEART DISEASES	26	0	25	0	1	0	0	0	0	أمراض القلب الإقفارية (الاسكيمية) المزمنة
(I35) NONRHEUMATIC AORTIC VALVEDISORDERS	1	0	1	0	0	0	0	0	0	اضطرابات غير روماتيزمية بالصمام الابهري (الأورطي)
(I46) CARDIAC ARREST	1	0	1	0	0	0	0	0	0	توقف القلب
(I48) ATRIAL FIBRILLATION AND FLUTTER	3	0	3	0	0	0	0	0	0	رجفان ورفرفة بالأذنين
(I51) COMPLICATIONS AND ILL-DEFINED DESCRIPTIONS OF HEART DISEASE	2	0	1	1	0	0	0	0	0	مضاعفات أو أوصاف غير محددة لمرض قلبي
(I73) Other peripheral vascular diseases	1	0	1	0	0	0	0	0	0	الأمراض الأخرى بالأوعية الطرفية
(I82) Other venous embolism and thrombosis	1	0	0	0	1	0	0	0	0	تجلط بالأوردة الاخرى
(I97) postprocedural disorders of circulatory sysem not elsewhere classified	2	0	2	0	0	0	0	0	0	اضطرابات بالجهاز الدورى عقب اجراءات لم تصنف في مكان اخر
(J18) pneumonia organism unspecified	1	0	1	0	0	0	0	0	0	ذات الرئة بسبب كائن حي غير محدد



الوفيات المسجلة حسب فئة العمر وسبب الوفاة (المراجعة العاشرة القائمة المفصلة)

REGISTERED DEATHS BY AGE GROUP, SEX AND CAUSE OF DEATH (ICD 10 DETAIL LIST)

2005

اناث قطريات QATARI-FEMALES

Table No (38 - 2)

جدول رقم (38 - 2)

Cause of Death	Age Group (In Years) فئة العمر (بالسنوات)									سبب الوفاة
	المجموع Total	غير مبين Not Stated	+50	49-40	39-30	29-20	19-10	9-5	5-	
(J21) ACUTE BRONCHIOLITIS	1	0	0	0	0	0	0	0	1	التهاب القصيبات (الشعبيات) الحاد
(J22) Unspecified acute lower respiratory infection	2	0	2	0	0	0	0	0	0	عدوى (خمج) حاد بالجهاز التنفسي السفلي (المسالك التنفسية السفلية) دون تحديد
(J44) other chronic obstructive pulmonary disease	4	1	2	0	0	1	0	0	0	الأمراض الرئوية المزمنة الانسدادية الأخرى
(J45) Asthma	1	0	1	0	0	0	0	0	0	الربو - الاسما
(J66) AIRWAY DISEASE DUE TO SPECIFICDUST	1	0	1	0	0	0	0	0	0	مرض بالمسلك الهوائي ناجم عن تراب لمواد عضوية معينة
(J69) PNEUMONITIS DUE TO SOLIDS AND LIQUIDS	7	0	7	0	0	0	0	0	0	التهاب الرئة نتيجة مواد صلبة أو سائلة
(J80) ADULT RESPIRATORY DISTRESSSYNDROME	1	0	1	0	0	0	0	0	0	متلازمة الضائقة التنفسية في البالغ
(J81) PULMONARY OEDEMA	1	0	1	0	0	0	0	0	0	وذمة رئوية - أوديم بالرئة
(J98) OTHER RESPIRATORY DISORDERS	1	0	1	0	0	0	0	0	0	الأمراض التنفسية الأخرى
(K56) PARALYTIC ILEUS AND INTESTINAL OBSTRUCTION WITHOUT HERNIA	1	0	1	0	0	0	0	0	0	اللوى (انسداد الأمعاء) (العلوص) الشللي و انسداد الأمعاء دون ذكر فتق
(K72) HEPATIC FAILURE,NOT ELSEWHERE CLASSIFIED	1	0	1	0	0	0	0	0	0	فشل (قصور) الكبد غير المصنف في مكان آخر
(K74) FIBROSIS AND CIRRHOSIS OF LIVER	2	0	2	0	0	0	0	0	0	تليف وتشمع الكبد
(K92) OTHER DISEASES OF DIGESTIVE SYSTEM	1	0	0	1	0	0	0	0	0	الأمراض الأخرى بالجهاز الهضمي



الوفيات المسجلة حسب فئة العمر وسبب الوفاة (المراجعة العاشرة القائمة المفصلة)

REGISTERED DEATHS BY AGE GROUP, SEX AND CAUSE OF DEATH (ICD 10 DETAIL LIST)

2005

انات قطريات QATARI-FEMALES

Table No (38 - 2)

جدول رقم (38 - 2)

Cause of Death	Age Group (In Years) فئة العمر (بالسنوات)									سبب الوفاة
	المجموع Total	غير مبین Not Stated	+50	49-40	39-30	29-20	19-10	9-5	5-	
(L08) OTHER LOCAL INFECTIONS OF SKIN AND SUBCUTANEOUS TISSUE	2	1	1	0	0	0	0	0	0	عداوى (إخماج) أخرى بالجلد أو بالنسيج الخلوي تحت الجلد (الهلل)
(L88) PYODERMA GANGRENOSUM	1	0	1	0	0	0	0	0	0	تقيح الجلد المؤدي الى موت (غغرينا)
(L89) DECUBITUS ULCER	1	0	1	0	0	0	0	0	0	القرحة الاستلقانية (الناقبة)
(N17) ACUTE RENAL FAILURE	3	0	3	0	0	0	0	0	0	الفشل (القصور) الكلوي الحاد
(N18) CHRONIC RENAL FAILURE	7	0	7	0	0	0	0	0	0	الفشل الكلوي المزمن
(N19) UNSPECIFIED RENAL FAILURE	1	0	1	0	0	0	0	0	0	فشل كلوي ، دون تحديد
(O95) OBSTETRIC DEATH OF UNSPECIFIED CAUSE	1	0	0	0	1	0	0	0	0	وفاة متعلقة بالولادة لسبب غير محدد
(P07) DISORDERS RELATED TO SHORT GESTATION AND LOW BIRTH WEIGHT NOT ELSEWHERE CLASSIFIED	8	0	0	0	0	0	0	0	8	اضطرابات تتعلق بقصر مدة الحمل أو نقص وزن الميلاذ (الوزن عند الميلاذ) ، غير منصفة في مكان آخر
(P22) RESPIRATORY DISTRESS OF NEWBORN	1	0	0	0	0	0	0	0	1	ضائقة الوليد التنفسية - كرب تنفسي بالوليد
(Q03) CONGENITAL HYDROCEPHALUS	1	0	0	0	0	0	0	0	1	موه (استسقاء) الرأس الخلقي
(Q20) CONGENITAL MALFORMATIONS OF CARDIAC CHAMBERS AND CONNECTIONS	1	0	0	0	0	0	0	1	0	التشوهات الخلقية بغرفات القلب والأجزاء المتصلة بها
(Q24) OTHER CONGENITAL MALFORMATIONS OF HEART	3	0	0	0	0	0	0	0	3	التشوهات الخلقية الأخرى بالقلب
(Q44) CONGENITAL MALFORMATIONS OF GALLBLADDER, BILE DUCTS AND LIVER	1	0	0	0	0	0	0	0	1	التشوهات الخلقية بالمرارة (الحويصلة الصفراوية) أو القنوات الصفراوية أو الكبد



الوفيات المسجلة حسب فئة العمر وسبب الوفاة (المراجعة العاشرة القائمة المفصلة)

REGISTERED DEATHS BY AGE GROUP, SEX AND CAUSE OF DEATH (ICD 10 DETAIL LIST)

2005

اناث قطريات QATARI-FEMALES

Table No (38 - 2)

جدول رقم (38 - 2)

Cause of Death	Age Group (In Years) فئة العمر (بالسنوات)									سبب الوفاة
	المجموع Total	غير مبین Not Stated	+50	49-40	39-30	29-20	19-10	9-5	5-	
(Q89) OTHER CONGENITAL MALFORMATIONS NOT ELSEWHERE CLASSIFIED	4	0	0	0	0	0	1	1	2	تشوهات خلقية أخرى لم تصنف في مكان آخر من التصنيف
(Q90) DOWNS SYNDROME	1	0	0	0	0	0	0	0	1	متلازمة دواون
(R54) SENILITY	12	0	12	0	0	0	0	0	0	الشيخوخة
(R57) SHOCK,NOT ELSEWHERE CLASSIFIED	2	0	1	0	0	0	1	0	0	صدمة ، غير مصنفة في مكان آخر
(R63) SYMPTOMS AND SIGNS CONCERNINGFOOD AND FLUID INTAKE	1	0	0	0	0	0	1	0	0	أعراض وعلامات تخص المدخول من (أخذ) الطعام (الغذاء) والسوائل
(R89) ABNORMAL FINDINGS IN SPECIMENSFROM OTHER ORGANS,SYSTEMS ANDTISSUES	1	0	0	0	0	0	0	0	1	موجودات غير طبيعية في عينات من أعضاء أو أجهزة أو أنسجة أخرى
(R95) SUDDEN INFANT DEATH SYNDROME	1	0	0	0	0	0	0	0	1	متلازمة الموت المفاجئ للوليد
(R96) OTHER SUDDEN DESTH,CAUSE UNKNOWN	5	0	4	0	0	0	0	0	1	الأنواع الأخرى من الموت المفاجئ غير معروفة السبب
(R98) UNATTENDED DEATH	3	0	3	0	0	0	0	0	0	وفاة لم يشهدها أحد - وجد ميتا)
(R99) OTHER ILL-DEFINED AND UNSPECIFIED CAUSES OF MORTALITY	7	0	4	1	0	0	1	0	1	وفيات أخرى غير معروفة أو أسباب غير محددة للوفاة
(V89) MOTOR-OR NONMOTOR-VEHICLE, ACCIDENT TYPE OF VEHICLE UNSPECIFIED	12	0	0	1	2	3	3	0	3	حادث مركبة ذات محرك أو بدونة ، لكن نوع المركبة غير محدد
(W19) UNSPECIFIED FALL	1	0	1	0	0	0	0	0	0	سقوط ، دون تحديد (سقوط عارض)
(X09) EXPOSURE TO UNSPECIFIED SMOKE,FIRE AND FLAMES	1	0	1	0	0	0	0	0	0	التعرض لدخان أو حريق أو لهب دون تحديد
(X44) ACCIDENTAL POISONING ANDEXPOSURE TO OTHER ANDUNSPECIFIED DRUGS,MADICAMENTSAND BIOLOGICAL SUBSTANCE	1	0	1	0	0	0	0	0	0	تسمم بـ أو تعرض دون قصد لغير ذلك أو غير المحدد من العقاقير أو المستحضرات الطبية أو المواد الحيوية



الوفيات المسجلة حسب فئة العمر وسبب الوفاة (المراجعة العاشره القائمة المفصلة)

REGISTERED DEATHS BY AGE GROUP, SEX AND CAUSE OF DEATH (ICD 10 DETAIL LIST)

2005

اناث قطريات QATARI-FEMALES

Table No (38 - 2)

جدول رقم (38 - 2)

Cause of Death	Age Group (In Years) فئة العمر (بالسنوات)									سبب الوفاة
	المجموع Total	غير مبين Not Stated	+50	49-40	39-30	29-20	19-10	9-5	5-	
(X93) ASSAULT BY HANDGUN DISCHARGE	1	0	0	1	0	0	0	0	0	الاعتداء بمقذوف ناري من بندقية يدوية (مسدس)
(X95) ASSAULT BY OTHER AND UNSPECIFIED FIREARM DISCHARGE	4	0	4	0	0	0	0	0	0	الاعتداء بمقذوف ناري مصدره غير محدد
(X99) ASSAULT BY SHARP OBJECT	1	0	0	0	0	0	1	0	0	الاعتداء بجسم (شئ) حاد
Total	262	3	195	13	9	5	8	2	27	المجموع



الوفيات المسجلة حسب فئة العمر وسبب الوفاة (المراجعة العاشرة القائمة المفصلة)

REGISTERED DEATHS BY AGE GROUP, SEX AND CAUSE OF DEATH (ICD 10 DETAIL LIST)

2005

قطريون QATARI

Table No (38-3)

جدول رقم (38 - 3)

Cause of Death	Age Group (In Years) فئة العمر (بالسنوات)									سبب الوفاة
	المجموع Total	غير مبين Not Stated	+50	49-40	39-30	29-20	19-10	9-5	5-	
(A09) DIARRHOEA AND GASTROENTERITIS OF PRESUMED INFECTIOUS ORIGIN	1	0	0	0	0	0	0	0	1	الإسهال والالتهابات (النزلات) المعدية المعوية (منشأها عدوى)
(C05) MALIGNANT NEOPLASM OF PALATE	1	0	1	0	0	0	0	0	0	ورم خبيث بالحنك (سقف الحلق)
(C15) MALIGNANT NEOPLASM OF OESOPHAGUS	4	0	4	0	0	0	0	0	0	ورم خبيث بالمرئ
(C16) MALIGNANT NEOPLASM OF STOMACH	7	0	5	2	0	0	0	0	0	ورم خبيث بالمعدة
(C18) MALIGNANT NEOPLASM OF COLON	4	0	4	0	0	0	0	0	0	ورم خبيث بالقولون
(C22) MALIGNANT NEOPLASM OF LIVER AND INTRAHEPATIC BILE DUCTS	11	0	11	0	0	0	0	0	0	ورم خبيث بالكبد والقنوات (القتيات) الصفراوية داخل الكبد
(C23) MALIGNANT NEOPLASM OF GALLBLADDER	4	0	4	0	0	0	0	0	0	ورم خبيث بالمرارة (الحويصلة الصفراوية)
(C24) MALIGNANT NEOPLASM OF OTHER AND UNSPECIFIED PARTS OF BILIARY TRACT	1	0	1	0	0	0	0	0	0	أورام خبيثة بأجزاء أخرى أو غير محددة من القناة الصفراوية
(C25) MALIGNANT NEOPLASM OF PANCREAS	3	0	3	0	0	0	0	0	0	ورم خبيث بالبنكرياس
(C32) MALIGNANT NEOPLASM OF LARYNX	4	0	4	0	0	0	0	0	0	ورم خبيث بالحنجرة
(C34) MALIGNANT NEOPLASM OF BRONCHUS AND LUNG	11	0	9	2	0	0	0	0	0	(ورم خبيث بالقصبة أو الرئة (الشعبة الهوائية
(C43) MALIGNANT MELANOMA OF SKIN	1	0	1	0	0	0	0	0	0	ملانوم (ورم ملاني) (ملانوما) خبيث بالجلد
(C50) MALIGNANT NEOPLASM OF BREAST	9	0	5	2	2	0	0	0	0	ورم خبيث بالثدي



الوفيات المسجلة حسب فئة العمر وسبب الوفاة (المراجعة العاشرة القائمة المفصلة)

REGISTERED DEATHS BY AGE GROUP, SEX AND CAUSE OF DEATH (ICD 10 DETAIL LIST)

2005

قطريون QATARI

Table No (38-3)

جدول رقم (38 - 3)

Cause of Death	Age Group (In Years) فئة العمر (بالسنوات)									سبب الوفاة
	المجموع Total	غير مبين Not Stated	+50	49-40	39-30	29-20	19-10	9-5	5-	
(C55) Malignant Neoplasm of uterus part unspecified	1	0	1	0	0	0	0	0	0	ورم خبيث بالرحم
(C56) MALIGNANT NEOPLASM OF OVARY	1	0	1	0	0	0	0	0	0	ورم خبيث بالمبيض
(C61) MALIGNANT NEOPLASM OF PROSTATE	3	0	3	0	0	0	0	0	0	ورم خبيث بالبروستاتة
(C64) MALIGNANT NEOPLASM OF KIDNEY, EXCEPT RENAL PELVIS	3	0	2	0	1	0	0	0	0	ورم خبيث بالكلية (عدا حوض الكلية)
(C67) MALIGNANT NEOPLASM OF BLADDER	1	1	0	0	0	0	0	0	0	ورم خبيث بالمثانة
(C71) MALIGNANT NEOPLASM OF BRAIN	2	0	1	0	0	0	0	0	1	ورم خبيث بالدماغ (المخ)
(C73) MALIGNANT NEOPLASM OF THYROID GLAND	1	0	1	0	0	0	0	0	0	ورم خبيث بالغدة الدرقية
(C74) MALIGNANT NEOPLASM OF ADRENALGLAND	2	0	1	1	0	0	0	0	0	ورم خبيث بالغدة الكظرية (فوق الكلية)
(C76) MALIGNANT NEOPLASM OF OTHERAND ILL-DEFINED SITES	1	0	0	1	0	0	0	0	0	أورام خبيثة بمواقع أخرى أو غير محددة
(C80) MALIGNANT NEOPLASM WITHOUTSPECIFICATION OF SITE	2	0	2	0	0	0	0	0	0	أورام خبيثة دون تحديد الموقع
(C82) FOLLICULAR [NODULAR]NON-HODGKIN'S LYMPHOMA	1	0	1	0	0	0	0	0	0	لمفوم (ورم لمفي) جريبي (عقدي)
(C85) OTHER AND UNSPECIFIED TYPES OF NON-HODGKIN'S LYMPHOMA	1	0	1	0	0	0	0	0	0	أنواع أخرى أو غير محددة من لمفوم لاهودجكيني
(C91) LYMPHOID LEUKAEMIA	1	0	0	0	0	0	1	0	0	ابيضاض الدم (ابيضاض) (لوكيميا) (سرطان الدم) لمفاوي



الوفيات المسجلة حسب فئة العمر وسبب الوفاة (المراجعة العاشرة القائمة المفصلة)

REGISTERED DEATHS BY AGE GROUP, SEX AND CAUSE OF DEATH (ICD 10 DETAIL LIST)

2005

قطريون QATARI

Table No (38-3)

جدول رقم (38 - 3)

Cause of Death	Age Group (In Years) فئة العمر (بالسنوات)									سبب الوفاة
	المجموع Total	غير ميبين Not Stated	+50	49-40	39-30	29-20	19-10	9-5	5-	
(D20) BENIGN NEOPLASM OF SOFT TISSUE OF RETROPERITONEUM AND PERITONEUM	1	0	1	0	0	0	0	0	0	ورم حميد بالأنسجة الرخوة خلف الصفاق (البريتون) أو بالصفاق (بالبريتون)
(D53) OTHER NUTRITIONAL ANAEMIAS	1	0	1	0	0	0	0	0	0	أنواع أخرى من فقر الدم التغذوي
(D56) thalassaemia mediterranean anaemia	1	0	0	1	0	0	0	0	0	التلاسيميا - فقر دم كولي أنيميا البحر المتوسط
(D57) SICKLE -CELL DISORDERS	1	0	0	1	0	0	0	0	0	فقر الدم المنجلي - اضطرابات الكريات المنجلية
(D58) OTHER HEREDITARY HAEMOLYTIC ANAEMIAS	1	0	0	0	0	0	0	0	1	أنواع أخرى من فقر الدم الانحلالي الوراثي (نتيجة تحلل كريات الدم الحمراء)
(D68) OTHER COAGULATION DEFECTS	2	0	2	0	0	0	0	0	0	عيوب أخرى في تخثر (تجلط) الدم
(D81) COMBINED IMMUNODEFICIENCIES	1	0	0	0	0	0	0	0	1	أعواز مناعية مشتركة
(E03) OTHER HYPOTHYROIDISM	1	0	1	0	0	0	0	0	0	أنواع أخرى من قصور الدرقية
(E14) UNSPECIFIED DIABETES MELLITUS	66	0	62	3	0	1	0	0	0	السكري ، بدون تحديد
(E20) HYPOPARATHYROIDISM	1	0	1	0	0	0	0	0	0	قصور الدرقية (الغدة جيبية / جارة / نظيرة الدرقية)
(E66) OBESITY	1	0	1	0	0	0	0	0	0	السمنة - البدانة
(G12) SPINAL MUSCULAR ATROPHY AND RELATED SYNDROMES	1	0	0	0	0	0	0	0	1	ضمور عضلات العمود الشوكي والمتلازمات ذات الصلة
(G46) VASCULAR SYNDROMES OF BRAIN IN CEREBROVASCULAR DISEASES	1	1	0	0	0	0	0	0	0	المتلازمات الوعائية للدماغ (للمخ) في الأمراض المخية الوعائية (أمراض أوعية الدماغ)



الوفيات المسجلة حسب فئة العمر وسبب الوفاة (المراجعة العاشرة القائمة المفصلة)

REGISTERED DEATHS BY AGE GROUP, SEX AND CAUSE OF DEATH (ICD 10 DETAIL LIST)

2005

قطريون QATARI

Table No (38-3)

جدول رقم (38 - 3)

Cause of Death	Age Group (In Years) فئة العمر (بالسنوات)									سبب الوفاة
	المجموع Total	غير مبيّن Not Stated	+50	49-40	39-30	29-20	19-10	9-5	5-	
(G80) INFANTILE CEREBRAL PALSY	1	0	0	0	0	0	0	0	1	الشلل المخي الطفلي
(G93) OTHER DISORDERS OF BRAIN	4	0	2	0	0	0	0	0	2	الاضطرابات الأخرى بالدماغ (بالمخ)
(G99) OTHER DISORDERS OF NERVOUSSYSTEM IN DISEASES CLASSIFIED ELSEWHERE	1	0	1	0	0	0	0	0	0	اضطرابات أخرى بالجهاز العصبي المصاحبة لأمراض مصنفة في أماكن أخرى من التصنيف
(I08) MULTIPLE VALVE DISEASES	1	0	1	0	0	0	0	0	0	أمراض بصمامات متعددة بالقلب
(I10) ESSENTIAL (PRIMARY) HYPERTENSION	60	1	53	5	1	0	0	0	0	ارتفاع ضغط الدم الأساسي (غامض المنشأ) الأولي)
(I12) HYPERTENSIVE RENAL DISEASES	7	0	7	0	0	0	0	0	0	ارتفاع ضغط الدم الكلوي - مرض الكلي نتيجة ارتفاع ضغط الدم
(I13) HYPERTENSIVE HEART AND RENAL DISEASES	1	0	1	0	0	0	0	0	0	المرض القلبي والكلوي المقترن بارتفاع ضغط الدم - فرط ضغط الدم القلبي الكلوي
(I21) ACUTE MYOCARDIAL INFARCTION	13	0	11	1	0	0	0	0	1	احتشاء حاد في عضلة القلب ب ت أ
(I23) CERTAIN CURRENT COMPLICATIONS FOLLOWING ACUTE MYOCARDIAL INFARCTION	1	0	1	0	0	0	0	0	0	مضاعفات جارية (حاضرة) معينة نتيجة اختشاء حاد بعضلة القلب
(I24) OTHER ACUTE ISCHAEMIC HEART DISEASES	2	0	2	0	0	0	0	0	0	أمراض إقفارية (اسكيمية) حادة أخرى بالقلب (نتيجة نقص ارتواء عضلة القلب)
(I25) CHRONIC ISCHAEMIC HEART DISEASES	74	0	72	1	1	0	0	0	0	أمراض القلب الإقفارية (الاسكيمية) المزمنة
(I35) NONRHEUMATIC AORTIC VALVE DISEASES	1	0	1	0	0	0	0	0	0	اضطرابات غير روماتيزمية بالصمام الأبهري (الأورطي)
(I42) CARDIOMYOPATHY	1	0	1	0	0	0	0	0	0	اعتلال عضل القلب



الوفيات المسجلة حسب فئة العمر وسبب الوفاة (المراجعة العاشرة القائمة المفصلة)

REGISTERED DEATHS BY AGE GROUP, SEX AND CAUSE OF DEATH (ICD 10 DETAIL LIST)

2005

قطريون QATARI

Table No (38-3)

جدول رقم (38 - 3)

Cause of Death	Age Group (In Years) فئة العمر (بالسنوات)									سبب الوفاة
	المجموع Total	غير مبيّن Not Stated	+50	49-40	39-30	29-20	19-10	9-5	5-	
(I44) ATRIOVENTRICULAR AND LEFT BUNDLE-BRANCH BLOCK	2	0	2	0	0	0	0	0	0	إحصار (حصار) أديني بطين أو إحصار الفرع الأيسر للحزمة الأذينية البطنية
(I46) CARDIAC ARREST	1	0	1	0	0	0	0	0	0	توقف القلب
(I48) ATRIAL FIBRILLATION AND FLUTTER	4	0	4	0	0	0	0	0	0	رجفان ورفرفة بالأذين
(I49) OTHER CARDIAC ARRHYTHMIAS	2	0	1	1	0	0	0	0	0	أنواع أخرى من اضطرابات نظم (ضربات) القلب
(I50) HEART FAILURE	1	0	1	0	0	0	0	0	0	فشل (هبوط) (قصور) القلب
(I51) COMPLICATIONS AND ILL-DEFINED DESCRIPTIONS OF HEART DISEASE	4	0	1	1	0	1	0	0	1	مضاعفات أو أوصاف غير محددة لمرض قلبي
(I62) OTHER NONTRAUMATIC INTRACRANIAL HAEMORRHAGE	1	0	0	0	0	1	0	0	0	أنواع أخرى من النزف غير الرضى
(I64) stroke not specified as heamorrhage or infaction	3	0	3	0	0	0	0	0	0	سكتة دماغية غير محدد إذا كانت نتيجة نزف أو احتشاء
(I69)	1	0	1	0	0	0	0	0	0	العقائيل (الأثار المتأخرة) لمرض مخي وعاني
(I73) Other peripheral vascular diseases	1	0	1	0	0	0	0	0	0	الأمراض الأخرى بالأوعية الطرفية
(I82) Other venous embolism and thrombosis	1	0	0	0	1	0	0	0	0	تجلط بالأوردة الأخرى
(I97) postprocedural disorders of circulatory sysem not elsewhere classified	2	0	2	0	0	0	0	0	0	اضطرابات بالجهاز الدورى عقب إجراءات لم تصنف فى مكان اخر
(J18) pneumonia organism unspecified	2	0	2	0	0	0	0	0	0	ذات الرئة بسبب كائن حي غير محدد



الوفيات المسجلة حسب فئة العمر وسبب الوفاة (المراجعة العاشرة القائمة المفصلة)

REGISTERED DEATHS BY AGE GROUP, SEX AND CAUSE OF DEATH (ICD 10 DETAIL LIST)

2005

قطريون QATARI

Table No (38-3)

جدول رقم (38 - 3)

Cause of Death	Age Group (In Years) فئة العمر (بالسنوات)									سبب الوفاة
	المجموع Total	غير مبين Not Stated	+50	49-40	39-30	29-20	19-10	9-5	5-	
(J21) ACUTE BRONCHIOLITIS	2	0	1	0	0	0	0	0	1	التهاب القصيبات (الشعبيات) الحاد
(J22) Unspecified acute lower respiratory infection	2	0	2	0	0	0	0	0	0	عدوى (خمج) حاد بالجهاز التنفسي السفلي (المسالك التنفسية السفلية) دون تحديد
(J44) other chronic obstructive pulmonary disease	8	1	6	0	0	1	0	0	0	الأمراض الرئوية المزمنة الانسدادية الأخرى
(J45) Asthma	3	0	3	0	0	0	0	0	0	الربو - الاسما
(J66) AIRWAY DISEASE DUE TO SPECIFICDUST	1	0	1	0	0	0	0	0	0	مرض بالمسلك الهوائي ناجم عن تراب لمواد عضوية معينة
(J69) PNEUMONITIS DUE TO SOLIDS AND LIQUIDS	11	0	9	0	0	0	0	1	1	التهاب الرئة نتيجة مواد صلبة أو سائلة
(J80) ADULT RESPIRATORY DISTRESSSYNDROME	1	0	1	0	0	0	0	0	0	متلازمة الضائقة التنفسية في البالغ
(J81) PULMONARY OEDEMA	4	0	4	0	0	0	0	0	0	وذمة رئوية - أوديم بالرئة
(J93) PNEUMOTHORAX	1	0	1	0	0	0	0	0	0	الاسترواح الصدري
(J98) OTHER RESPIRATORY DISORDERS	1	0	1	0	0	0	0	0	0	الأمراض التنفسية الأخرى
(K56) PARALYTIC ILEUS AND INTESTINAL OBSTRUCTION WITHOUT HERNIA	1	0	1	0	0	0	0	0	0	اللولى (انسداد الأمعاء) (العلوص) الشللي و انسداد الأمعاء دون ذكر فتق
(K72) HEPATIC FAILURE,NOT ELSEWHERE CLASSIFIED	2	0	1	1	0	0	0	0	0	فشل (قصور) الكبد غير المصنف في مكان آخر
(K73) CHRONIC HEPATITIS,NOT ELSEWHERE CLASSIFIED	1	0	1	0	0	0	0	0	0	التهاب كبدي مزمن لم يصنف في مكان آخر



الوفيات المسجلة حسب فئة العمر وسبب الوفاة (المراجعة العاشرة القائمة المفصلة)

REGISTERED DEATHS BY AGE GROUP, SEX AND CAUSE OF DEATH (ICD 10 DETAIL LIST)

2005

قطريون QATARI

Table No (38-3)

جدول رقم (38 - 3)

Cause of Death	Age Group (In Years) فئة العمر (بالسنوات)									سبب الوفاة
	المجموع Total	غير مبيّن Not Stated	+50	49-40	39-30	29-20	19-10	9-5	5-	
(K74) FIBROSIS AND CIRRHOSIS OF LIVER	6	0	5	0	1	0	0	0	0	تليف وتشمع الكبد
(K76) OTHER DISEASES OF LIVER	4	0	3	1	0	0	0	0	0	الأمراض الأخرى بالكبد
(K92) OTHER DISEASES OF DIGESTIVE SYSTEM	2	0	1	1	0	0	0	0	0	الأمراض الأخرى بالجهاز الهضمي
(L08) OTHER LOCAL INFECTIONS OF SKIN AND SUBCUTANEOUS TISSUE	6	1	5	0	0	0	0	0	0	عداوى (اخماج) أخرى بالجلد أو بالنسيج الخلوي تحت الجلد (الهلل)
(L88) PYODERMA GANGRENOSUM	1	0	1	0	0	0	0	0	0	تقيح الجلد المؤدي الى موات (غنغرينا)
(L89) DECUBITUS ULCER	2	0	2	0	0	0	0	0	0	القرحة الاستلقانية (الناقبة)
(N17) ACUTE RENAL FAILURE	8	0	7	1	0	0	0	0	0	الفشل الكلوي الحاد
(N18) CHRONIC RENAL FAILURE	9	0	9	0	0	0	0	0	0	الفشل الكلوي المزمن
(N19) UNSPECIFIED RENAL FAILURE	4	0	4	0	0	0	0	0	0	فشل كلوي ، دون تحديد
(O95) OBSTETRIC DEATH OF UNSPECIFIED CAUSE	1	0	0	0	1	0	0	0	0	وفاة متعلقة بالولادة لسبب غير محدد
(P07) DISORDERS RELATED TO SHORT GESTATION AND LOW BIRTH WEIGHT NOT ELSEWHERE CLASSIFIED	16	0	0	0	0	0	0	0	16	اضطرابات تتعلق بقصر مدة الحمل أو نقص وزن الميلاذ (الوزن عند الميلاذ) ، غير منصفة في مكان آخر
(P22) RESPIRATORY DISTRESS OF NEWBORN	4	0	0	0	0	0	0	0	4	ضائقة الوليد التنفسية - كرب تنفسي بالوليد
(P24) NEONATAL ASPIRATION SYNDROMES	1	0	0	0	0	0	0	0	1	متلازمات الانتشاق (السفط) في الوليد



الوفيات المسجلة حسب فئة العمر وسبب الوفاة (المراجعة العاشرة القائمة المفصلة)

REGISTERED DEATHS BY AGE GROUP, SEX AND CAUSE OF DEATH (ICD 10 DETAIL LIST)

2005

قطريون QATARI

Table No (38-3)

جدول رقم (38 - 3)

Cause of Death	Age Group (In Years) فئة العمر (بالسنوات)									سبب الوفاة
	المجموع Total	غير مبيّن Not Stated	+50	49-40	39-30	29-20	19-10	9-5	5-	
(P26) PULMONARY HAEMORRHAHEORIGINATING IN THE PERINATALPERIOD	1	0	0	0	0	0	0	0	1	نزف (نزيف) رنوي نشأ خلال الفترة حوالي الولادة
(Q03) CONGENITAL HYDROCEPHALUS	1	0	0	0	0	0	0	0	1	موه (استسقاء) الرأس الخلقي
(Q20) CONHENITAL MALFORMATIONS OF CARDIAC CHAMBERS AND CONNECTIONS	1	0	0	0	0	0	0	1	0	التشوهات الخلقية بغرفات القلب والأجزاء المتصلة بها
(Q24) OTHER CONGENITAL MALFORMATIONS OF HEART	4	0	0	0	0	0	0	0	4	التشوهات الخلقية الأخرى بالقلب
(Q44) CONGENITAL MAIFORMATIONS OFGALLBIADDER,BILE DUCTS ANDIIVER	1	0	0	0	0	0	0	0	1	التشوهات الخلقية بالمرارة (الحويلة الصفراوية) أو القنوات الصفراوية أو الكبد
(Q78) OTHER OSTEOCHONDRODYSPLASIAS	1	0	0	0	0	0	0	0	1	الصور الأخرى من خلل التنسج العظمي الغضروفي
(Q79) CONGENITAL MALFORMATIONS OF MUSCLOSKELETAL SYSTEM,NOT ELSEWHERE CLASSIFIED	2	0	0	0	0	0	0	0	2	التشوهات الخلقية بالجهاز العظمي الهيكلية التي لم تصنف في مكان آخر من التصنيف
(Q89) OTHER CONGENITAL MALFORMATIONS NOT ELSEWHERE CLASSIFIED	6	0	0	0	0	0	1	1	4	تشوهات خلقية أخرى لم تصنف في مكان آخر من التصنيف
(Q90) DOWNS SYNDROME	3	0	0	0	0	0	0	0	3	متلازمة دواون
(Q91) EDWARDS' SYNDROME AND PATAU'S SYNDROME	1	0	0	0	0	0	0	0	1	متلازمة ادوارد ومتلازمة باتاو
(R04) HAEMORRHAGE FROM RESPIRATORYPASSAGES	2	0	0	0	0	0	0	1	1	نزف (نزيف) من الممرات (المسالك) التنفسية
(R54) SENILITY	16	0	16	0	0	0	0	0	0	الشيخوخة
(R57) SHOCK,NOT ELSEWHERE CLASSIFIED	3	0	2	0	0	0	1	0	0	صدمة ، غير مصنفة في مكان آخر



الوفيات المسجلة حسب فئة العمر وسبب الوفاة (المراجعة العاشرة القائمة المفصلة)

REGISTERED DEATHS BY AGE GROUP, SEX AND CAUSE OF DEATH (ICD 10 DETAIL LIST)

2005

قطريون QATARI

Table No (38-3)

جدول رقم (38 - 3)

Cause of Death	Age Group (In Years) فئة العمر (بالسنوات)									سبب الوفاة
	المجموع Total	غير مبيّن Not Stated	+50	49-40	39-30	29-20	19-10	9-5	5-	
(R63) SYMPTOMS AND SIGNS CONCERNINGFOOD AND FIUID INTAKE	1	0	0	0	0	0	1	0	0	أعراض وعلامات تخص المدخول من (أخذ) الطعام (الغذاء) والسوائل
(R89) ABNORMAL FINDINGS IN SPECIMENSFROM OTHER ORGANS,SYSTEMS ANDTISSUES	1	0	0	0	0	0	0	0	1	موجودات غير طبيعية في عينات من أعضاء أو أجهزة أو أنسجة أخرى
(R95) SUDDEN INFANT DEATH SYNDROME	1	0	0	0	0	0	0	0	1	متلازمة الموت المفاجئ للوليد
(R96) OTHER SUDDEN DESTH,CAUSE UNKNOWN	40	0	22	9	4	2	0	0	3	الأنواع الأخرى من الموت المفاجئ غير معروفة السبب
(R98) UNATTENDED DEATH	6	0	6	0	0	0	0	0	0	وفاة لم يشهدها أحد - وجد ميتا)
(R99) OTHER ILL-DEFINED AND UNSPECIFIED CAUSES OF MORTALITY	26	0	15	3	1	3	3	0	1	وفيات أخرى غير معروفة أو أسباب غير محددة للوفاة
(V89) MOTOR-OR NONMOTOR-VEHICLE, ACCIDENT TYPE OF VEHICLE UNSPECIFIED	87	0	8	6	11	25	28	4	5	حادث مركبة ذات محرك أو بدونة ، لكن نوع المركبة غير محدد
(W19) UNSPECIFIED FALL	2	0	2	0	0	0	0	0	0	سقوط ، دون تحديد (سقوط عارض)
(W34) DISCHARGE FROM OTHER AND UNSPECIFIED FIREARMS	1	0	0	0	1	0	0	0	0	مقذوف ناري من أسلحة نارية أخرى أو غير محددة
(W40) EXPLOSION OF OTHER MATERIALS	1	0	0	0	0	1	0	0	0	إنفجار مواد أخرى
(W70) DROWNING AND SUBMERSIONFOLLOWING FALL INTO ANTURALWATER	2	0	0	0	0	0	0	0	2	الغرق والغمر في الماء عقب السقوط الى داخل مياه طبيعية
(W74) UNSPECIFIED DROWNING AND SUBMERSION	2	0	0	0	1	0	1	0	0	صور غير محددة من الغرق والغمر في الماء
(W75) ACCIDENTAL SUFFOCATION ANDSTRANGULATION IN BED	1	0	0	0	0	0	0	1	0	الاختناق والخنق العرضي (غير المقصود) أثناء الوجود بالسرير



الوفيات المسجلة حسب فئة العمر وسبب الوفاة (المراجعة العاشرة القائمة المفصلة)

REGISTERED DEATHS BY AGE GROUP, SEX AND CAUSE OF DEATH (ICD 10 DETAIL LIST)

2005

قطريون QATARI

Table No (38-3)

جدول رقم (38 - 3)

Cause of Death	Age Group (In Years) فئة العمر (بالسنوات)									سبب الوفاة
	المجموع Total	غير مبين Not Stated	+50	49-40	39-30	29-20	19-10	9-5	5-	
(X00) EXPOSURE TO UNCONTROLLED FIRE IN BUILDING OR STRUCTURE	1	0	0	0	0	0	0	0	1	التعرض لحريق غير متحكم فيه في مبنى أو هيكل
(X09) EXPOSURE TO UNSPECIFIED SMOKE, FIRE AND FLAMES	1	0	1	0	0	0	0	0	0	التعرض لدخان أو حريق أو لهب دون تحديد
(X44) ACCIDENTAL POISONING AND EXPOSURE TO OTHER AND UNSPECIFIED DRUGS, MEDICAMENTS AND BIOLOGICAL SUBSTANCE	2	0	1	0	1	0	0	0	0	تسمم بـ أو تعرض دون قصد لغير ذلك أو غير المحدد من العقاقير أو المستحضرات الطبية أو المواد الحيوية (أ)
(X80) INTENTIONAL SELF-HARM BY JUMPING FROM A HIGH PLACE	1	0	0	0	0	1	0	0	0	الإيذاء المتعمد للذات بالقفز من مكان مرتفع
(X93) ASSAULT BY HANDGUN DISCHARGE	1	0	0	1	0	0	0	0	0	الاعتداء بمقذوف ناري من بندقية يدوية (مسدس)
(X95) ASSAULT BY OTHER AND UNSPECIFIED FIREARM DISCHARGE	8	0	7	0	1	0	0	0	0	الاعتداء بمقذوف ناري مصدره غير محدد
(X99) ASSAULT BY SHARP OBJECT	1	0	0	0	0	0	1	0	0	الاعتداء بجسم (شئ) حاد
Total	682	5	456	45	28	36	37	9	66	المجموع



الوفيات المسجلة حسب فئة العمر وسبب الوفاة (المراجعة العاشره القائمة المفصلة)

REGISTERED DEATHS BY AGE GROUP, SEX AND CAUSE OF DEATH (ICD 10 DETAIL LIST)

2005

ذكور غير قطريين NON-QATARI-MALES

Table No (39-1)

جدول رقم (39 - 1)

Cause of Death	Age Group (In Years) فئة العمر (بالسنوات)									سبب الوفاة
	المجموع Total	غير مبين Not Stated	+50	49-40	39-30	29-20	19-10	9-5	5-	
(A16) RESPIRATORY TUBERCULOSIS, NOT CONFIRMED BACTERIOLOGICALLY OR HISTOLOGICALLY	1	0	0	1	0	0	0	0	0	تدرن تنفسي لم يثبت بالفحص الجرثومي أو بفحص الأنسجة
(B23) HUMAN IMMUNODEFICIENCY VIRUS[HIV] DISEASE RESULTING IN OTHER CONDITIONS	5	0	3	1	0	1	0	0	0	مرض تسبب عن فيروس الإيدز وأدى الى حالات أخرى
(B54) UNSPECIFIED MALARIA	1	0	0	1	0	0	0	0	0	برداء (ملاريا) غير محددة (مشخصة سريريا فقط)
(C02) MALIGNANT NEOPLASM OF OTHER AND UNSPECIFIED PARTS OF TONGUE	1	0	1	0	0	0	0	0	0	ورم خبيث بأجزاء أخرى أو غير محددة من اللسان
(C15) MALIGNANT NEOPLASM OF OESOPHAGUS	3	0	2	1	0	0	0	0	0	ورم خبيث بالمرئ
(C16) MALIGNANT NEOPLASM OF STOMACH	3	0	3	0	0	0	0	0	0	ورم خبيث بالمعدة
(C22) MALIGNANT NEOPLASM OF LIVER AND INTRAHEPATIC BILE DUCTS	9	0	8	1	0	0	0	0	0	ورم خبيث بالكبد والقنوات (القنوات) الصفراوية داخل الكبد
(C24) MALIGNANT NEOPLASM OF OTHER AND UNSPECIFIED PARTS OF BILIARY TRACT	2	0	2	0	0	0	0	0	0	أورام خبيثة بأجزاء أخرى أو غير محددة من القناة الصفراوية
(C25) MALIGNANT NEOPLASM OF PANCREAS	4	0	4	0	0	0	0	0	0	ورم خبيث بالبنكرياس
(C32) MALIGNANT NEOPLASM OF LARYNX	1	0	0	1	0	0	0	0	0	ورم خبيث بالحنجرة
(C34) MALIGNANT NEOPLASM OF BRONCHUS AND LUNG	7	0	6	1	0	0	0	0	0	(ورم خبيث بالقصبة أو الرئة (الشعبة الهوائية
(C50) MALIGNANT NEOPLASM OF BREAST	1	0	1	0	0	0	0	0	0	ورم خبيث بالثدي
(C62) MALIGNANT NEOPLASM OF TESTIS	1	0	0	1	0	0	0	0	0	ورم خبيث بالخصية
(C64) MALIGNANT NEOPLASM OF KIDNEY, EXCEPT RENAL PELVIS	1	0	1	0	0	0	0	0	0	ورم خبيث بالكلية (عدا حوض الكلية)
(C67) MALIGNANT NEOPLASM OF BLADDER	1	0	1	0	0	0	0	0	0	ورم خبيث بالمثانة
(C71) MALIGNANT NEOPLASM OF BRAIN	2	0	0	0	140	0	0	2	0	ورم خبيث بالدماغ (المخ)



الوفيات المسجلة حسب فئة العمر وسبب الوفاة (المراجعة العاشره القائمة المفصلة)

REGISTERED DEATHS BY AGE GROUP, SEX AND CAUSE OF DEATH (ICD 10 DETAIL LIST)

2005

ذكور غير قطريين NON-QATARI-MALES

Table No (39-1)

جدول رقم (39 - 1)

Cause of Death	Age Group (In Years) فئة العمر (بالسنوات)									سبب الوفاة
	المجموع Total	غير مبين Not Stated	+50	49-40	39-30	29-20	19-10	9-5	5-	
(C83) DIFFUSE NON-HODGKIN'S LYMPHOMA	2	0	1	1	0	0	0	0	0	لمفوم (ورم لمفي) منتشر
(C85) OTHER AND UNSPECIFIED TYPES OF NON-HODGKIN'S LYMPHOMA	2	0	1	0	1	0	0	0	0	أنواع أخرى أو غير محددة من لمفوم لاهودجكيني
(C91) LYMPHOID LEUKAEMIA	3	0	0	1	0	0	2	0	0	ابيضاض الدم (ابيضاض) (لوكيميا) (سرطان الدم) لمفاوي
(C92) MYELOID LEUKAEMIA	6	0	3	0	0	3	0	0	0	ابيضاض (لوكيميا) نقوي (نخاعي) مليودي
(C97) MALIGNANT NEOPLASMS OF INDEPENDENT (PRIMARY) MULTIPLE SITES	2	0	1	1	0	0	0	0	0	أورام خبيثة ذات مواقع مستقلة (أولية) متعددة
(D65) Disseminated intravascular coagulation	3	0	1	1	0	0	0	0	1	تخثر (تجلط) الدم بالأوعية
(D84) OTHER IMMUNODEFICIENCIES	1	0	0	0	0	0	0	0	1	أعواز مناعية أخرى
(E14) UNSPECIFIED DIABETES MELLITUS	21	0	18	1	2	0	0	0	0	السكري ، بدون تحديد
(G20) PARKINSON'S DISEASE	1	0	1	0	0	0	0	0	0	داء (مرض) بركنسون - الشلل الرعاش
(G31) OTHER DEGENERATIVE DISEASES OF NERVOUS SYSTEM, NOT ELSEWHERE CLASSIFIED	1	0	0	0	0	0	1	0	0	أمراض (انحلالية) بالجهاز العصبي لم تصنف في مكان آخر
(G40) EPILEPSY	1	0	1	0	0	0	0	0	0	الصرع
(G80) INFANTILE CEREBRAL PALSY	1	0	0	0	0	1	0	0	0	الشلل المخي الطفلي
(I05) RHEUMATIC MITRAL VALVE DISEASES	1	0	1	0	0	0	0	0	0	الأمراض الرئوية (الروماتيزمية) بالصمام المترالي (التاجي)
(I08) MULTIPLE VALVE DISEASES	1	0	0	1	0	0	0	0	0	أمراض بصمامات متعددة بالقلب
(I10) ESSENTIAL (PRIMARY) HYPERTENSION	13	0	10	3	0	0	0	0	0	ارتفاع ضغط الدم الأساسي (غامض المنشأ) (الأولي)
(I12) HYPERTENSIVE RENAL DISEASES	3	0	2	1	0	0	0	0	0	ارتفاع ضغط الدم الكلوي - مرض الكلي نتيجة ارتفاع ضغط الدم
(I21) ACUTE MYOCARDIAL INFARCTION	18	0	11	5	141	2	0	0	0	احتشاء حاد في عضلة القلب بت أ



الوفيات المسجلة حسب فئة العمر وسبب الوفاة (المراجعة العاشره القائمة المفصلة)

REGISTERED DEATHS BY AGE GROUP, SEX AND CAUSE OF DEATH (ICD 10 DETAIL LIST)

2005

ذكور غير قطريين NON-QATARI-MALES

Table No (39-1)

جدول رقم (39 - 1)

Cause of Death	Age Group (In Years) فئة العمر (بالسنوات)									سبب الوفاة
	المجموع Total	غير مبین Not Stated	+50	49-40	39-30	29-20	19-10	9-5	5-	
(I22) SUBSEQUENT MYOCARDIALINFARCTION	3	0	2	0	1	0	0	0	0	احتشاء لاحق (تال) بعضلة القلب
(I23) CERTAIN CURRENT COMPLICATIONSFOLLOWING ACUTE MYOCARDIALINFARCTION	5	0	5	0	0	0	0	0	0	مضاعفات جارية (حاضرة) معينة نتيجة اختشاء حاد بعضلة القلب
(I25) CHRONIC ISCHAEMIC HEART DISEASES	30	1	24	4	1	0	0	0	0	أمراض القلب الإقفارية (الاسكيمية) المزمنة
(I27) OTHER PULMONARY HEART DISEASES	1	0	0	1	0	0	0	0	0	أمراض القلب الرئوية الأخرى
(I28) OTHER DISEASES OF PULMONARYVESSELS	1	0	1	0	0	0	0	0	0	أمراض أخرى بالأوعية الدموية الرئوية
(I44) ATRIOVENTRICULAR AND LEFT BUNDLE-BRANCH BLOCK	1	0	0	1	0	0	0	0	0	إحصار (حصار) أذيني بطين أو إحصار الفرع الأيسر للحزمة الأذينية البطينية
(I48) ATRIAL FIBRILLATION AND FLUTTER	2	0	2	0	0	0	0	0	0	رجفان ورفرفة بالأذين
(I50) HEART FAILURE	2	0	0	2	0	0	0	0	0	فشل (هبوط) (قصور) القلب
(I51) COMPLICATIONS AND ILL-DEFINED DESCRIPTIONS OF HEART DISEASE	1	0	0	0	0	0	0	0	1	مضاعفات أو أوصاف غير محددة لمرض قلبي
(I60) Subarachnoid haemorrhage	2	0	1	1	0	0	0	0	0	نزف تحت العنكبوتية (الغشاء العنكبوتي)
(I61) intracerebral haemorrhage	2	0	1	0	1	0	0	0	0	نزف داخل المخ
(I62) OTHER NONTRAUMATIC INTRACRANIAL HAEMORRHAGE	1	0	1	0	0	0	0	0	0	انواع اخرى من النزف غير الرضى
(I63) Cerebral infarction	2	0	1	0	1	0	0	0	0	احتشاء مخي
(I64) stroke not specified as heamorrhage or infaction	2	0	2	0	0	0	0	0	0	سكتة دماغية غير محدد إذا كانت نتيجة نزف او احتشاء
(I65) OCCLUSION AND STENOSIS OF PRECEREBRA L ARTERIES	2	0	1	0	1	0	0	0	0	انسداد بالشرايين قبل المخية
(I97) postprocedural disorders of circulatory sysem not elsewhere classified	2	0	2	0	0	0	0	0	0	اضطرابات بالجهاز الدورى عقب اجراءات لم تصنف فى مكان اخر



الوفيات المسجلة حسب فئة العمر وسبب الوفاة (المراجعة العاشره القائمة المفصلة)

REGISTERED DEATHS BY AGE GROUP, SEX AND CAUSE OF DEATH (ICD 10 DETAIL LIST)

2005

ذكور غير قطريين NON-QATARI-MALES

Table No (39-1)

جدول رقم (39 - 1)

Cause of Death	Age Group (In Years) فئة العمر (بالسنوات)									سبب الوفاة
	المجموع Total	غير مبين Not Stated	+50	49-40	39-30	29-20	19-10	9-5	5-	
(J18) pneumonia organism unspecified	2	0	0	0	0	0	0	0	2	ذات الرئة بسبب كائن حي غير محدد
(J44) other chronic obstructive pulmonary disease	7	0	4	3	0	0	0	0	0	الأمراض الرئوية المزمنة الانسدادية الأخرى
(J69) PNEUMONITIS DUE TO SOLIDS AND LIQUIDS	3	0	2	0	0	0	1	0	0	التهاب الرئة نتيجة مواد صلبة أو سائلة
(J80) ADULT RESPIRATORY DISTRESS SYNDROME	2	0	0	0	1	1	0	0	0	متلازمة الضائقة التنفسية في البالغ
(J81) PULMONARY OEDEMA	1	0	0	1	0	0	0	0	0	وذمة رئوية - أوديم بالرئة
(J96) RESPIRATORY FAILURE, NOT ELSEWHERE CLASSIFIED	1	0	0	0	0	1	0	0	0	فشل (هبوط) تنفسي ، لم يصنف في مكان آخر
(K22) OTHER DISEASES OF OESOPHAGUS	1	0	0	0	1	0	0	0	0	الأمراض الأخرى بالمريء
(K70) ALCOHOLIC LIVER DISEASE	1	0	0	1	0	0	0	0	0	مرض الكبد الكحولي (نتيجة ادمان الكحوليات)
(K72) HEPATIC FAILURE, NOT ELSEWHERE CLASSIFIED	1	0	0	0	0	0	0	0	1	فشل (قصور) الكبد غير المصنف في مكان آخر
(K74) FIBROSIS AND CIRRHOSIS OF LIVER	3	0	3	0	0	0	0	0	0	تليف وتشمع الكبد
(K75) OTHER INFLAMMATORY LIVER DISEASES	1	0	0	0	0	1	0	0	0	أمراض التهابية أخرى بالكبد
(K76) OTHER DISEASES OF LIVER	5	0	5	0	0	0	0	0	0	الأمراض الأخرى بالكبد
(K85) ACUTE PANCREATITIS	1	0	0	0	1	0	0	0	0	التهاب حاد بالبنكرياس (المعتكلة)
(K92) OTHER DISEASES OF DIGESTIVE SYSTEM	5	0	2	2	1	0	0	0	0	الأمراض الأخرى بالجهاز الهضمي
(L08) OTHER LOCAL INFECTIONS OF SKIN AND SUBCUTANEOUS TISSUE	2	0	1	0	1	0	0	0	0	عداوى (إخماج) أخرى بالجلد أو بالنسيج الخلوي تحت الجلد (الهلل)
(L88) PYODERMA GANGRENOSUM	1	0	1	0	0	0	0	0	0	تقيح الجلد المؤدي الى موات (غنغرينا)
(N17) ACUTE RENAL FAILURE	7	0	4	3	143	0	0	0	0	الفشل (القصور) الكلوي الحاد



الوفيات المسجلة حسب فئة العمر وسبب الوفاة (المراجعة العاشره القائمة المفصلة)

REGISTERED DEATHS BY AGE GROUP, SEX AND CAUSE OF DEATH (ICD 10 DETAIL LIST)

2005

ذكور غير قطريين NON-QATARI-MALES

Table No (39-1)

جدول رقم (39 - 1)

Cause of Death	Age Group (In Years) فئة العمر (بالسنوات)									سبب الوفاة
	المجموع Total	غير مبين Not Stated	+50	49-40	39-30	29-20	19-10	9-5	5-	
(N18) CHRONIC RENAL FAILUER	5	0	5	0	0	0	0	0	0	الفشل الكلوي المزمن
(N19) UNSPECIFIED RENAL FAILURE	2	1	1	0	0	0	0	0	0	فشل كلوي ، دون تحديد
(N25) DISORDERS RESULTING FROM IMPAIRED RENAL TUBULAR FUNCTION	2	0	1	1	0	0	0	0	0	اضطرابات (اعتلالات) ناجمة عن تلف وظائف النبيبات (الانابيب) الكلوية
(P07) DISORDERS RELATED TO SHORT GESTATION AND LOW BIRTH WEIGHT NOT ELSEWHERE CLASSIFIED	8	0	0	0	0	0	0	0	8	اضطرابات تتعلق بقصر مدة الحمل أو نقص وزن الميلاد (الوزن عند الميلاد) ، غير منصفة في مكان آخر
(P21) BIRTH ASPHYXIA	1	0	0	0	0	0	0	0	1	اختناق ولادي - اختناق الوليد
(P22) RESPIRATORY DISTRESS OFNEWBORN	1	0	0	0	0	0	0	0	1	ضائقة الوليد التنفسية - كرب تنفسي بالوليد
(P28) OTHER RESPIRATORY CONDITIONS ORIGIATING IN THE PERINATAL PERIOD	2	0	0	0	0	0	0	0	2	الحالات التنفسية الأخرى التي تنشأ خلال الفترة حوالي الولادة
(P29) CARDIOVASULAR DISORDERSORIGATING IN THE PERINATALPERIOD	2	0	0	0	0	0	0	0	2	الاضطرابات القلبية الوعائية التي تنشأ خلال الفترة حوالي الولادة
(Q00) ANENCEPHALY AND SIMILAR MAIFORMATIONS	1	0	0	0	0	0	0	0	1	انعدام الدماغ والتشوهات المماثلة
(Q04) OTHER CONGENITAL MAIFORMATIONS OF BRAIN	1	0	0	0	0	0	0	0	1	التشوهات الخلقية الأخرى بالدماغ (المخ)
(Q24) OTHER CONGENITAL MALFORMATIONS OF HEART	2	0	0	0	0	0	0	0	2	التشوهات الخلقية الأخرى بالقلب
(Q79) CONGENITAL MALFORMATIONS OF MUSCLOSKELETAL SYSTEM,NOT ELSEWHERE CLASSIFIED	2	0	0	0	0	0	0	0	2	التشوهات الخلقية بالجهاز العظمي الهيكلي التي لم تصنف في مكان آخر من التصنيف
(Q89) OTHER CONGENITAL MALFORMATIONS NOT ELSEWHERE CLASSIFIED	2	0	0	0	0	0	0	0	2	تشوهات خلقية أخرى لم تصنف في مكان آخر من التصنيف
(Q90) DOWNS SYNDROME	1	0	0	0	0	0	0	0	1	متلازمة دواون
(Q91) EDWARDS' SYNDROME AND PATAU'S SYNDROME	1	0	0	0	0	0	0	0	1	متلازمة ادوارد ومتلازمة باتاو
(R54) SENILITY	2	0	2	0	144	0	0	0	0	الشيخوخة



الوفيات المسجلة حسب فئة العمر وسبب الوفاة (المراجعة العاشره القائمة المفصلة)

REGISTERED DEATHS BY AGE GROUP, SEX AND CAUSE OF DEATH (ICD 10 DETAIL LIST)

2005

ذكور غير قطريين NON-QATARI-MALES

Table No (39-1)

جدول رقم (39 - 1)

Cause of Death	Age Group (In Years) فئة العمر (بالسنوات)									سبب الوفاة
	المجموع Total	غير مبین Not Stated	+50	49-40	39-30	29-20	19-10	9-5	5-	
(R95) SUDDEN INFANT DEATH SYNDROME	2	0	0	0	0	0	0	0	2	متلازمة الموت المفاجئ للوليد
(R96) OTHER SUDDEN DESTH,CAUSE UNKNOWN	214	0	77	55	42	35	1	0	4	الأنواع الأخرى من الموت المفاجئ غير معروفة السبب
(R98) UNATTENDED DEATH	1	0	0	1	0	0	0	0	0	وفاة لم يشهدها أحد - وجد ميتا)
(R99) OTHER ILL-DEFINED AND UNSPECIFIED CAUSES OF MORTALITY	3	0	2	1	0	0	0	0	0	وفيات أخرى غير معروفة أو أسباب غير محددة للوفاة
(V89) MOTOR-OR NONMOTOR-VEHICLE, ACCIDENT TYPE OF VEHICLE UNSPECIFIED	129	0	27	24	32	35	7	1	3	حادث مركبة ذات محرك أو بدونة ، لكن نوع المركبة غير محدد
(W19) UNSPECIFIED FALL	15	0	2	3	4	6	0	0	0	سقوط ، دون تحديد (سقوط عارض)
(W20) STRUCK BY THROWN,PROJECTED ORFALLING OBJECT	13	0	1	3	7	2	0	0	0	الاتطام بجسم ملقى ، أو مقذوف ، أو ساقط (هابط)
(W23) CAUGHT,CRUSHED,JAMMED ORPINCHED IN OR BETWEEN OBJECT	2	0	0	0	1	1	0	0	0	الامسك بواسطة ، أو الهرس (السحق) ، أو الانضغاط بين ، أو القرص بواسطة أو بين أشياء (أجسام)
(W24) CONTACT WITH LIFTING ANDTRANSMISSION DEVICES,NOTELSEWHERE CLASSIFIED	1	0	0	1	0	0	0	0	0	الاحتكاك بجهاز (آلات) رفع أو نثل لم تصنف في مكان آخر
(W31) CONTACT WITH OTHER ANDUNSPECIFIED MACHINERY	1	0	0	0	1	0	0	0	0	الاحتكاك بماكينات أخرى أو غير محددة
(W38) EXPLOSION AND RUPTURE OF OTHERSPECIFIED PRESSURIZED DEVICES	2	0	0	0	1	1	0	0	0	إنفجار أو تمزق جبهة معينة أخرى تحت ضغط
(W40) EXPLOSION OF OTHER MATERIALS	1	0	1	0	0	0	0	0	0	إنفجار مواد أخرى
(W70) DROWNING AND SUBMERSIONFOLLOWING FALL INTO ANTURALWATER	1	0	0	1	0	0	0	0	0	الغرق والغمر في الماء عقب السقوط الى داخل مياه طبيعية
(W74) UNSPECIFIED DROWNING AND SUBMERSION	2	0	1	1	0	0	0	0	0	صور غير محددة من الغرق والغمر في الماء
(W76) OTHER ACCIDENTAL HANGING ANDSTRANGULATION	2	0	0	0	0	2	0	0	0	صور أخرى من الاختناق والخنق العرضي
(W85) EXPOSURE TO ELECTRICTRANSMISSION LINES	1	0	0	0	145	1	0	0	0	التعرض لخطوط نقل التيار الكهربائي



الوفيات المسجلة حسب فئة العمر وسبب الوفاة (المراجعة العاشرة القائمة المفصلة)

REGISTERED DEATHS BY AGE GROUP, SEX AND CAUSE OF DEATH (ICD 10 DETAIL LIST)

2005

ذكور غير قطريين NON-QATARI-MALES

Table No (39-1)

جدول رقم (39 - 1)

Cause of Death	Age Group (In Years) فئة العمر (بالسنوات)									سبب الوفاة
	المجموع Total	غير مبين Not Stated	+50	49-40	39-30	29-20	19-10	9-5	5-	
(W87) EXPOSURE TO UNSPECIFIED ELECTRIC CURRENT	2	0	0	0	1	1	0	0	0	التعرض لتيار كهربائي دون تحديد
(X08) EXPOSURE TO OTHER SPECIFIED SMOKE, FIRE AND FIAMES	9	0	0	0	1	8	0	0	0	التعرض لأنواع أخرى من الدخان أو النار (الحريق) أو اللهب
(X09) EXPOSURE TO UNSPECIFIED SMOKE, FIRE AND FLAMES	5	0	1	1	1	0	0	1	1	التعرض لدخان أو حريق أو لهب دون تحديد
(X17) CONTACT WITH HOT ENGINES, MACHINERY AND TOOLS	1	0	0	0	1	0	0	0	0	التلامس مع محركات أو آلات أو عدد ساخنة
(X30) EXPOSURE TO EXCESSIVE NATURAL HEAT	1	0	0	1	0	0	0	0	0	التعرض لحرارة شديدة طبيعية المنشأ
(X44) ACCIDENTAL POISONING AND EXPOSURE TO OTHER AND UNSPECIFIED DRUGS, MEDICAMENTS AND BIOLOGICAL SUBSTANCE	1	0	1	0	0	0	0	0	0	تسمم به أو تعرض دون قصد لغير ذلك أو غير المحدد من العقاقير أو المستحضرات الطبية أو المواد الحيوية (أ)
(X48) ACCIDENTAL POISONING BY AND EXPOSURE TO PESTICIDES	1	0	0	1	0	0	0	0	0	تسمم به أو تعرض دون قصد لمبيدات الهوام (الحشرات)
(X70) INTENTIONAL SELF-HARM BY HANGING, STRANGULATION AND SUFFOCATION	15	0	1	2	3	9	0	0	0	الإيذاء المتعمد للذات بالشنق أو الخنق أو الاختناق
(X95) ASSAULT BY OTHER AND UNSPECIFIED FIREARM DISCHARGE	1	0	0	0	0	0	0	0	1	الاعتداء بمقذوف ناري مصدره غير محدد
(X99) ASSAULT BY SHARP OBJECT	1	0	0	0	1	0	0	0	0	الاعتداء بجسم (شئ) حاد
Total	688	2	271	138	112	108	14	2	41	المجموع



الوفيات المسجلة حسب فئة العمر وسبب الوفاة (المراجعة العاشره القائمة المفصلة)

REGISTERED DEATHS BY AGE GROUP, SEX AND CAUSE OF DEATH (ICD 10 DETAIL LIST)

2005

اناث غير قطريات NON-QATARI-FEMALES

Table No (39 - 2)

جدول رقم (39 - 2)

Cause of Death	Age Group (In Years) فئة العمر (بالسنوات)									سبب الوفاة
	المجموع Total	غير مبين Not Stated	+50	49-40	39-30	29-20	19-10	9-5	5-	
(A09) DIARRHOEA AND GASTROENTERITIS OF PRESUMED INFECTIOUS ORIGIN	1	0	0	0	0	0	0	0	1	الإسهال والالتهابات (النزلات) المعدية المعوية (منشأها عدوى)
(B23) HUMAN IMMUNODEFICIENCY VIRUS[HIV] DISEASE RESULTING IN OTHER CONDITIONS	1	0	0	1	0	0	0	0	0	مرض تسبب عن فيروس الإيدز وأدى الى حالات أخرى
(B59) PNEUMOCYSTOSIS	1	0	1	0	0	0	0	0	0	داء المتكيسات الرئوية
(B90) SEQUELAE OF TUBERCULOSIS	1	0	1	0	0	0	0	0	0	(عقائيل التدرن - الآثار المتأخرة للتدرن) (السل)
(C11) MALIGNANT NEOPLASM OF NASOPHARYNX	1	0	1	0	0	0	0	0	0	ورم خبيث بالبلعوم الأنفي (الخيشوم)
(C16) MALIGNANT NEOPLASM OF STOMACH	1	0	1	0	0	0	0	0	0	ورم خبيث بالمعدة
(C18) MALIGNANT NEOPLASM OF COLON	5	0	4	1	0	0	0	0	0	ورم خبيث بالقولون
(C22) MALIGNANT NEOPLASM OF LIVER AND INTRAHEPATIC BILE DUCTS	3	0	2	1	0	0	0	0	0	ورم خبيث بالكبد والقنوات (القتيات) الصفراوية داخل الكبد
(C32) MALIGNANT NEOPLASM OF LARYNX	1	0	0	1	0	0	0	0	0	ورم خبيث بالحنجرة
(C34) MALIGNANT NEOPLASM OF BRONCHUS AND LUNG	2	0	1	1	0	0	0	0	0	(ورم خبيث بالقصبة أو الرئة) (الشعبة الهوائية)
(C50) MALIGNANT NEOPLASM OF BREAST	6	0	5	1	0	0	0	0	0	ورم خبيث بالثدي
(C53) MALIGNANT NEOPLASM OF CERVIX UTERI	1	0	0	0	1	0	0	0	0	ورم خبيث بعنق الرحم
(C56) MALIGNANT NEOPLASM OF OVARY	3	0	1	2	0	0	0	0	0	ورم خبيث بالمبيض



الوفيات المسجلة حسب فئة العمر وسبب الوفاة (المراجعة العاشره القائمة المفصلة)

REGISTERED DEATHS BY AGE GROUP, SEX AND CAUSE OF DEATH (ICD 10 DETAIL LIST)

2005

اناث غير قطريات NON-QATARI-FEMALES

Table No (39 - 2)

جدول رقم (39 - 2)

Cause of Death	Age Group (In Years) فئة العمر (بالسنوات)									سبب الوفاة
	المجموع Total	غير مبين Not Stated	+50	49-40	39-30	29-20	19-10	9-5	5-	
(C74) MALIGNANT NEOPLASM OF ADRENALGLAND	1	0	1	0	0	0	0	0	0	ورم خبيث بالغدة الكظرية (فوق الكلية)
(C80) MALIGNANT NEOPLASM WITHOUTSPECIFICATION OF SITE	2	0	1	1	0	0	0	0	0	أورام خبيثة دون تحديد الموقع
(C84) PERIPHERAL AND CUTANEOUST-CELL LYMPHOMAS	1	0	0	0	0	1	0	0	0	لمفوات طرفية أو بالجلد تانية الخلايا
(C92) MYELOID LEUKAEMIA	1	0	0	0	0	0	1	0	0	ابيضاض (لوكيميا) نقوي (نخاعي) مليودي
(C97) MALIGNANT NEOPLASMS OFINDEPENDENT (PRIMARY)MULTIPLE SITES	1	0	1	0	0	0	0	0	0	أورام خبيثة ذات مواقع مستقلة (أولية) متعددة
(D32) BENIGN NEOPLASM OF MENINGES	1	0	1	0	0	0	0	0	0	ورم حميد بالسحايا
(E14) UNSPECIFIED DIABETES MELLITUS	18	0	17	1	0	0	0	0	0	السكري ، بدون تحديد
(E66) OBESITY	1	0	1	0	0	0	0	0	0	السمنة - البدانة
(G00) BACTERIAL MENINGITIS, NOTELSEWHERE CLASSIFIED	1	0	0	0	0	1	0	0	0	التهاب السحايا الجرثومي غير المصنف في مكان آخر
(G80) INFANTILE CEREBRAL PALSY	1	0	0	0	0	0	0	1	0	الشلل المخي الطفلي
(G93) OTHER DISORDERS OF BRAIN	1	0	0	0	0	0	0	0	1	الاضطرابات الأخرى بالدماغ (بالمخ)
(I10) ESSENTIAL (PRIMARY)HYPERTENSION	12	1	11	0	0	0	0	0	0	ارتفاع ضغط الدم الأساسي (غامض المنشأ) الأولي
(I12) HYPERTENSIVE RENAL DISEASES	1	0	1	0	0	0	0	0	0	ارتفاع ضغط الدم الكلوي - مرض الكلي نتيجة ارتفاع ضغط الدم



الوفيات المسجلة حسب فئة العمر وسبب الوفاة (المراجعة العاشره القائمة المفصلة)

REGISTERED DEATHS BY AGE GROUP, SEX AND CAUSE OF DEATH (ICD 10 DETAIL LIST)

2005

اناث غير قطريات NON-QATARI-FEMALES

Table No (39 - 2)

جدول رقم (39 - 2)

Cause of Death	Age Group (In Years) فئة العمر (بالسنوات)									سبب الوفاة
	المجموع Total	غير مبین Not Stated	+50	49-40	39-30	29-20	19-10	9-5	5-	
(I25) CHRONIC ISCHAEMIC HEART DISEASES	10	0	10	0	0	0	0	0	0	أمراض القلب الإقفارية (الاسكيميا) المزمنة
(I40) ACUTE MYOCARDITIS	2	0	0	0	2	0	0	0	0	التهاب حاد بعضل القلب
(I42) CARDIOMYOPATHY	2	0	0	0	1	0	0	0	1	اعتلال عضل القلب
(I48) ATRIAL FIBRILLATION AND FLUTTER	1	0	1	0	0	0	0	0	0	رجفان ورفرفة بالأذنين
(I49) OTHER CARDIAC ARRHYTHMIAS	1	0	1	0	0	0	0	0	0	أنواع أخرى من اضطرابات نظم (ضربات) القلب
(I50) HEART FAILURE	3	0	2	1	0	0	0	0	0	فشل (هبوط) (قصور) القلب
(I62) OTHER NONTRAUMATIC INTRACRANIAL HAEMORRHAGE	2	0	1	1	0	0	0	0	0	انواع اخرى من النزف غير الرضى
(I97) postprocedural disorders of circulatory system not elsewhere classified	1	0	1	0	0	0	0	0	0	اضطرابات بالجهاز الدورى عقب اجراءات لم تصنف في مكان اخر
(J18) pneumonia organism unspecified	2	0	0	1	0	0	0	1	0	ذات الرئة بسبب كائن حي غير محدد
(J44) other chronic obstructive pulmonary disease	1	0	1	0	0	0	0	0	0	الأمراض الرئوية المزمنة الانسدادية الأخرى
(J69) PNEUMONITIS DUE TO SOLIDS AND LIQUIDS	3	0	3	0	0	0	0	0	0	التهاب الرئة نتيجة مواد صلبة أو سائلة
(J81) PULMONARY OEDEMA	1	0	0	1	0	0	0	0	0	وذمة رئوية - أوديما بالرئة
(J90) PLEURAL EFFUSION, ELSEWHERE CLASSIFIED	1	0	0	0	0	0	0	0	1	انسكاب جنبي (بلوري) لم يصنف في مكان آخر



الوفيات المسجلة حسب فئة العمر وسبب الوفاة (المراجعة العاشره القائمة المفصلة)

REGISTERED DEATHS BY AGE GROUP, SEX AND CAUSE OF DEATH (ICD 10 DETAIL LIST)

2005

اناث غير قطريات NON-QATARI-FEMALES

Table No (39 - 2)

جدول رقم (39 - 2)

Cause of Death	Age Group (In Years) فئة العمر (بالسنوات)									سبب الوفاة
	المجموع Total	غير مبين Not Stated	+50	49-40	39-30	29-20	19-10	9-5	5-	
(J95) POSTPROCEDURAL RESPIRATORYDISORDERS,NOT ELSWHERECLASSIFIED	1	0	0	0	1	0	0	0	0	اضطرابات تنفسية عقب اجراءات لم تصنف في مكان آخر
(K74) FIBROSIS AND CIRRHOSIS OF LIVER	1	0	1	0	0	0	0	0	0	تليف وتشمع الكبد
(K75) OTHER INFLAMMATORY LIVER DISEASES	1	0	1	0	0	0	0	0	0	أمراض التهابية أخرى بالكبد
(L89) DECUBITUS ULCER	1	0	1	0	0	0	0	0	0	القرحة الاستلقانية (الناقبة)
(N17) ACUTE RENAL FAILURE	2	0	1	0	0	1	0	0	0	الفشل (القصور) الكلوي الحاد
(N18) CHRONIC RENAL FAILUER	4	0	3	0	0	0	1	0	0	الفشل الكلوي المزمن
(N19) UNSPECIFIED RENAL FAILURE	1	0	1	0	0	0	0	0	0	فشل كلوي ، دون تحديد
(O95) OBSTETRIC DENTH OF UNSPECIFIEDCAUSE	2	0	0	0	0	2	0	0	0	وفاة متعلقة بالولادة لسبب غير محدد
(P07) DISORDERS RELATED TO SHORT GESTATION AND LOW BIRTH WEIGHT NOT ELSEWHERE CLASSIFIED	10	0	0	0	0	0	0	0	10	اضطرابات تتعلق بقصر مدة الحمل أو نقص وزن الميلاذ (الوزن عند الميلاذ) ، غير منصفة في مكان آخر
(P22) RESPIRATORY DISTRESS OFNEWBORN	1	0	0	0	0	0	0	0	1	ضائقة الوليد التنفسية - كرب تنفسي بالوليد
(P24) NEONATAL ASPIRATION SYNDROMES	1	0	0	0	0	0	0	0	1	متلازمات الانتشاق (السفط) في الوليد
(Q00) ANENCEPHALY AND SIMILAR MAIFORMATIONS	1	0	0	0	0	0	0	0	1	انعدام الدماغ والتشوهات المماثلة
(Q02) MICROCEPHAIY	1	0	0	0	0	0	0	0	1	الصعل - صغر الرأس



الوفيات المسجلة حسب فئة العمر وسبب الوفاة (المراجعة العاشره القائمة المفصلة)

REGISTERED DEATHS BY AGE GROUP, SEX AND CAUSE OF DEATH (ICD 10 DETAIL LIST)

2005

اناث غير قطريات NON-QATARI-FEMALES

Table No (39 - 2)

جدول رقم (39 - 2)

Cause of Death	Age Group (In Years) فئة العمر (بالسنوات)									سبب الوفاة
	المجموع Total	غير مبین Not Stated	+50	49-40	39-30	29-20	19-10	9-5	5-	
(Q03) CONGENITAL HYDROCEPHALUS	1	0	0	0	0	0	0	0	1	موه (استسقاء) الرأس الخلقي
(Q20) CONHENITAL MALFORMATIONS OF CARDIAC CHAMBERS AND CONNECTIONS	1	0	0	0	0	0	0	0	1	التشوهات الخلقية بغرفات القلب والأجزاء المتصلة بها
(Q26) CONGENITAL MAIFORMATIONS OFGREAT VEINS	1	0	0	0	0	0	1	0	0	التشوهات الخلقية بالأوردة الكبيرة
(Q61) CYSTIC KIDNEY DISEASE	1	0	0	0	0	0	0	0	1	داء الكلي الكيسي
(Q89) OTHER CONGENITAL MALFORMATIONS NOT ELSEWHERE CLASSIFIED	1	0	0	0	0	0	0	0	1	تشوهات خلقية أخرى لم تصنف في مكان آخر من التصنيف
(Q91) EDWARDS' SYNDROME AND PATAU'S SYNDROME	2	0	0	0	0	0	0	0	2	متلازمة ادوارد ومتلازمة باتاو
(R54) SENILITY	7	1	6	0	0	0	0	0	0	الشيخوخة
(R62) LACK OF EXPECTED NORMALPHYSIOLOGICAL DEVELOPMENT	1	0	0	0	0	0	0	0	1	نقص في النمو الطبيعي الفيزيولوجي المتوقع
(R63) SYMPTOMS AND SIGNS CONCERNINGFOOD AND FIUID INTAKE	1	0	0	0	0	0	0	0	1	أعراض وعلامات تخص المدخول من (أخذ) الطعام (الغذاء) والسوائل
(R95) SUDDEN INFANT DEATH SYNDROME	3	0	0	0	0	0	0	0	3	متلازمة الموت المفاجئ للوليد
(R96) OTHER SUDDEN DESTH,CAUSE UNKNOWN	6	0	3	2	1	0	0	0	0	الأنواع الأخرى من الموت المفاجئ غير معروفة السبب
(R99) OTHER ILL-DEFINED AND UNSPECIFIED CAUSES OF MORTALITY	4	0	1	1	1	0	0	0	1	وفيات أخرى غير معروفة أو أسباب غير محددة للوفاة
(V89) MOTOR-OR NONMOTOR-VEHICLE, ACCIDENT TYPE OF VEHICLE UNSPECIFIED	15	0	3	2	1	5	1	1	2	حادث مركبة ذات محرك أو بدونة ، لكن نوع المركبة غير محدد
(X49) ACCIDENTAL POISONING BY ANDEXPOSURE TO OTHER ANDUNSPECIFIED CHEMICALS ANDNOXIOUS SUBSTANCES	1	0	0	1	151	0	0	0	0	تسمم بـ أو تعرض دون قصد لغير ذلك أو غير المحدد من الكيماويات والمواد الضارة



الوفيات المسجلة حسب فئة العمر وسبب الوفاة (المراجعة العاشره القائمة المفصلة)

REGISTERED DEATHS BY AGE GROUP, SEX AND CAUSE OF DEATH (ICD 10 DETAIL LIST)

2005

اناث غير قطريات NON-QATARI-FEMALES

Table No (39 - 2)

جدول رقم (39 - 2)

Cause of Death	Age Group (In Years) فئة العمر (بالسنوات)									سبب الوفاة
	المجموع Total	غير مبين Not Stated	+50	49-40	39-30	29-20	19-10	9-5	5-	
(X59) EXPOSURE TO UNSPECIFIED FACTOR	1	0	0	0	0	0	0	0	1	التعرض لعوامل غير محددة (مثلاً : حادث ب ت أ . تعرض ب ت أ)
(X70) INTENTIONAL SELF-HARM BY HANGING,STRANGULATION AND SUFFOCATION	1	0	0	0	1	0	0	0	0	الإيذاء المتعمد للذات بالشنق أو الخنق أو الاختناق
(X91) ASSAULT BY STRANGULATION AND SUFFOCATION	1	0	0	0	0	0	1	0	0	الاعتداء بالشنق أو الخنق أو الاختناق
(X99) ASSAULT BY SHARP OBJECT	1	0	0	0	0	1	0	0	0	الاعتداء بجسم (شن) حاد
Total	175	2	92	20	9	11	5	3	33	المجموع



الوفيات المسجلة حسب فئة العمر وسبب الوفاة (المراجعة العاشرة القائمة المفصلة)
REGISTERED DEATHS BY AGE GROUP, SEX AND CAUSE OF DEATH (ICD 10 DETAIL LIST)

2005

غير قطريين NON-QATARI

Table No (39-3)

جدول رقم (39 - 3)

Cause of Death	فئة العمر (بالسنوات) Age Group (In Years)									سبب الوفاة
	المجموع Total	غير مبيّن Not Stated	+50	49-40	39-30	29-20	19-10	9-5	5-	
(A09) DIARRHOEA AND GASTROENTERITIS OF PRESUMED INFECTIOUS ORIGIN	1	0	0	0	0	0	0	0	1	الإسهال والالتهابات (النزلات) المعدية المعوية (منشأها عدوى)
(A16) RESPIRATORY TUBERCULOSIS, NOT CONFIRMED BACTERIOLOGICALLY OR HISTOLOGICALLY	1	0	0	1	0	0	0	0	0	تدرن تنفسي لم يثبت بالفحص الجرثومي أو بفحص الأنسجة
(B23) HUMAN IMMUNODEFICIENCY VIRUS[HIV] DISEASE RESULTING IN OTHER CONDITIONS	6	0	3	2	0	1	0	0	0	مرض تسبب عن فيروس الإيدز وأدى الى حالات أخرى
(B54) UNSPECIFIED MALARIA	1	0	0	1	0	0	0	0	0	برداء (ملاريا) غير محددة (مشخصة سريريا فقط)
(B59) PNEUMOCYSTOSIS	1	0	1	0	0	0	0	0	0	داء المتكيسات الرئوية
(B90) SEQUELAE OF TUBERCULOSIS	1	0	1	0	0	0	0	0	0	(عقائيل التدرن - الأثار المتأخرة للتدرن) (السل)
(C02) MALIGNANT NEOPLASM OF OTHER AND UNSPECIFIED PARTS OF TONGUE	1	0	1	0	0	0	0	0	0	ورم خبيث بأجزاء أخرى أو غير محددة من اللسان
(C11) MALIGNANT NEOPLASM OF NASOPHARYNX	1	0	1	0	0	0	0	0	0	ورم خبيث بالبلعوم الأنفي (الخشوم)
(C15) MALIGNANT NEOPLASM OF OESOPHAGUS	3	0	2	1	0	0	0	0	0	ورم خبيث بالمرئ
(C16) MALIGNANT NEOPLASM OF STOMACH	4	0	4	0	0	0	0	0	0	ورم خبيث بالمعدة
(C18) MALIGNANT NEOPLASM OF COLON	5	0	4	1	0	0	0	0	0	ورم خبيث بالقولون
(C22) MALIGNANT NEOPLASM OF LIVER AND INTRAHEPATIC BILE DUCTS	12	0	10	2	0	0	0	0	0	ورم خبيث بالكبد والقنوات (القنبيات) الصفراوية داخل الكبد
(C24) MALIGNANT NEOPLASM OF OTHER AND UNSPECIFIED PARTS OF BILIARY TRACT	2	0	2	0	0	0	0	0	0	أورام خبيثة بأجزاء أخرى أو غير محددة من القناة الصفراوية



الوفيات المسجلة حسب فئة العمر وسبب الوفاة (المراجعة العاشره القائمة المفصلة)
REGISTERED DEATHS BY AGE GROUP, SEX AND CAUSE OF DEATH (ICD 10 DETAIL LIST)

2005

غير قطريين NON-QATARI

Table No (39-3)

جدول رقم (39 - 3)

Cause of Death	فئة العمر (بالسنوات) Age Group (In Years)									سبب الوفاة
	المجموع Total	غير مبين Not Stated	+50	49-40	39-30	29-20	19-10	9-5	5-	
(C25) MALIGNANT NEOPLASM OF PANCREAS	4	0	4	0	0	0	0	0	0	ورم خبيث البنكرياس
(C32) MALIGNANT NEOPLASM OF LARYNX	2	0	0	2	0	0	0	0	0	ورم خبيث بالحنجرة
(C34) MALIGNANT NEOPLASM OF BRONCHUS AND LUNG	9	0	7	2	0	0	0	0	0	(ورم خبيث بالقصبه أو الرئة (الشعبة الهوائية
(C50) MALIGNANT NEOPLASM OF BREAST	7	0	6	1	0	0	0	0	0	ورم خبيث بالثدي
(C53) MALIGNANT NEOPLASM OF CERVIX UTERI	1	0	0	0	1	0	0	0	0	ورم خبيث بعنق الرحم
(C56) MALIGNANT NEOPLASM OF OVARY	3	0	1	2	0	0	0	0	0	ورم خبيث بالمبيض
(C62) MALIGNANT NEOPLASM OF TESTIS	1	0	0	1	0	0	0	0	0	ورم خبيث بالخصية
(C64) MALIGNANT NEOPLASM OF KIDNEY, EXCEPT RENAL PELVIS	1	0	1	0	0	0	0	0	0	ورم خبيث بالكلية (عدا حوض الكلية)
(C67) MALIGNANT NEOPLASM OF BLADDER	1	0	1	0	0	0	0	0	0	ورم خبيث بالمثانة
(C71) MALIGNANT NEOPLASM OF BRAIN	2	0	0	0	0	0	2	0	0	ورم خبيث بالدماغ (المخ)
(C74) MALIGNANT NEOPLASM OF ADRENALGLAND	1	0	1	0	0	0	0	0	0	ورم خبيث بالغدة الكظرية (فوق الكلية)
(C80) MALIGNANT NEOPLASM WITHOUT SPECIFICATION OF SITE	2	0	1	1	0	0	0	0	0	أورام خبيثة دون تحديد الموقع
(C83) DIFFUSE NON-HODGKIN'S LYMPHOMA	2	0	1	1	0	0	0	0	0	لمفوم (ورم لمفي) منتشر



الوفيات المسجلة حسب فئة العمر وسبب الوفاة (المراجعة العاشره القائمة المفصلة)
REGISTERED DEATHS BY AGE GROUP, SEX AND CAUSE OF DEATH (ICD 10 DETAIL LIST)

2005

غير قطريين NON-QATARI

Table No (39-3)

جدول رقم (39 - 3)

Cause of Death	فئة العمر (بالسنوات) Age Group (In Years)									سبب الوفاة
	المجموع Total	غير مبيّن Not Stated	+50	49-40	39-30	29-20	19-10	9-5	5-	
(C84) PERIPHERAL AND CUTANEOUS-CELL LYMPHOMAS	1	0	0	0	0	1	0	0	0	لمفوات طرفية أو بالجلد تانية الخلايا
(C85) OTHER AND UNSPECIFIED TYPES OF NON-HODGKIN'S LYMPHOMA	2	0	1	0	1	0	0	0	0	أنواع أخرى أو غير محددة من لمفوم لاهودجيني
(C91) LYMPHOID LEUKAEMIA	3	0	0	1	0	0	2	0	0	ابيضاض الدم (ابيضاض) (لوكيميا) (سرطان الدم) لمفاوي
(C92) MYELOID LEUKAEMIA	7	0	3	0	0	3	1	0	0	ابيضاض (لوكيميا) نقوي (نخاعي) مليودي
(C97) MALIGNANT NEOPLASMS OF INDEPENDENT (PRIMARY) MULTIPLE SITES	3	0	2	1	0	0	0	0	0	أورام خبيثة ذات مواقع مستقلة (أولية) متعددة
(D32) BENIGN NEOPLASM OF MENINGES	1	0	1	0	0	0	0	0	0	ورم حميد بالسحايا
(D65) Disseminated intravascular coagulation	3	0	1	1	0	0	0	0	1	تخثر (تجلط) الدم بالأوعية
(D84) OTHER IMMUNODEFICIENCIES	1	0	0	0	0	0	0	0	1	أعواز مناعية أخرى
(E14) UNSPECIFIED DIABETES MELLITUS	39	0	35	2	2	0	0	0	0	السكري ، بدون تحديد
(E66) OBESITY	1	0	1	0	0	0	0	0	0	السمنة - البدانة
(G00) BACTERIAL MENINGITIS, NOT ELSEWHERE CLASSIFIED	1	0	0	0	0	1	0	0	0	التهاب السحايا الجرثومي غير المصنف في مكان آخر
(G20) PARKINSON'S DISEASE	1	0	1	0	0	0	0	0	0	داء (مرض) بركنسون - الشلل الرعاش
(G31) OTHER DEGENERATIVE DISEASES OF NERVOUS SYSTEM, NOT ELSEWHERE CLASSIFIED	1	0	0	0	0	0	1	0	0	أمراض (انحلالية) بالجهاز العصبي لم تصنف في مكان آخر



الوفيات المسجلة حسب فئة العمر وسبب الوفاة (المراجعة العاشرة القائمة المفصلة)
REGISTERED DEATHS BY AGE GROUP, SEX AND CAUSE OF DEATH (ICD 10 DETAIL LIST)

2005

غير قطريين NON-QATARI

Table No (39-3)

جدول رقم (39 - 3)

Cause of Death	فئة العمر (بالسنوات) Age Group (In Years)									سبب الوفاة
	المجموع Total	غير مبين Not Stated	+50	49-40	39-30	29-20	19-10	9-5	5-	
(G40) EPILEPSY	1	0	1	0	0	0	0	0	0	الصرع
(G80) INFANTILE CEREBRAL PALSY	2	0	0	0	0	1	0	1	0	الشلل المخي الطفلي
(G93) OTHER DISORDERS OF BRAIN	1	0	0	0	0	0	0	0	1	الاضطرابات الأخرى بالدماغ (بالمخ)
(I05) RHEUMATIC MITRAL VALVE DISEASES	1	0	1	0	0	0	0	0	0	الأمراض الرئوية (الروماتيزمية) بالصمام المترالي (التاجي)
(I08) MULTIPLE VALVE DISEASES	1	0	0	1	0	0	0	0	0	أمراض بصمامات متعددة بالقلب
(I10) ESSENTIAL (PRIMARY)HYPERTENSION	25	1	21	3	0	0	0	0	0	ارتفاع ضغط الدم الأساسي (غامض المنشأ) الأولي
(I12) HYPERTENSIVE RENAL DISEASES	4	0	3	1	0	0	0	0	0	ارتفاع ضغط الدم الكلوي - مرض الكلوي نتيجة ارتفاع ضغط الدم
(I21) ACUTE MYOCARDIAL INFARCTION	18	0	11	5	2	0	0	0	0	احتشاء حاد في عضلة القلب ب ت أ
(I22) SUBSEQUENT MYOCARDIALINFARCTION	3	0	2	0	1	0	0	0	0	احتشاء لاحق (تال) بعضلة القلب
(I23) CERTAIN CURRENT COMPLICATIONSFOLLOWING ACUTE MYOCARDIALINFARCTION	5	0	5	0	0	0	0	0	0	مضاعفات جارية (حاضرة) معينة نتيجة احتشاء حاد بعضلة القلب
(I25) CHRONIC ISCHAEMIC HEART DISEASES	40	1	34	4	1	0	0	0	0	أمراض القلب الإقفارية (الاسكيمية) المزمنة
(I27) OTHER PULMONARY HEART DISEASES	1	0	0	1	0	0	0	0	0	أمراض القلب الرئوية الأخرى
(I28) OTHER DISEASES OF PULMONARYVESSELS	1	0	1	0	0	0	0	0	0	أمراض أخرى بالأوعية الدموية الرئوية



الوفيات المسجلة حسب فئة العمر وسبب الوفاة (المراجعة العاشره القائمة المفصلة)
REGISTERED DEATHS BY AGE GROUP, SEX AND CAUSE OF DEATH (ICD 10 DETAIL LIST)

2005

غير قطريين NON-QATARI

Table No (39-3)

جدول رقم (39 - 3)

Cause of Death	فئة العمر (بالسنوات) Age Group (In Years)									سبب الوفاة
	المجموع Total	غير مبين Not Stated	+50	49-40	39-30	29-20	19-10	9-5	5-	
(I40) ACUTE MYOCARDITIS	2	0	0	0	2	0	0	0	0	التهاب حاد بعضل القلب
(I42) CARDIOMYOPATHY	2	0	0	0	1	0	0	0	1	اعتلال عضل القلب
(I44) ATRIOVENTRICULAR AND LEFT BUNDLE-BRANCH BLOCK	1	0	0	1	0	0	0	0	0	إحصار (حصار) أذيني بطين أو إحصار الفرع الأيسر للحزمة الأذينية البطينية
(I48) ATRIAL FIBRILLATION AND FLUTTER	3	0	3	0	0	0	0	0	0	رجفان ورفرفة بالأذين
(I49) OTHER CARDIAC ARRHYTHMIAS	1	0	1	0	0	0	0	0	0	أنواع أخرى من اضطرابات نظم (ضربات) القلب
(I50) HEART FAILURE	5	0	2	3	0	0	0	0	0	فشل (هبوط) (قصور) القلب
(I51) COMPLICATIONS AND ILL-DEFINED DESCRIPTIONS OF HEART DISEASE	1	0	0	0	0	0	0	0	1	مضاعفات أو أوصاف غير محددة لمرض قلبي
(I60) Subarachnoid haemorrhage	2	0	1	1	0	0	0	0	0	نزف تحت العنكبوتية (الغشاء العنكبوتي)
(I61) intracerebral haemorrhage	2	0	1	0	1	0	0	0	0	نزف داخل المخ
(I62) OTHER NONTRAUMATIC INTRACRANIAL HAEMORRHAGE	3	0	2	1	0	0	0	0	0	انواع اخرى من النزف غير الرضى
(I63) Cerebral infarction	2	0	1	0	1	0	0	0	0	احتشاء مخي
(I64) stroke not specified as heamorrhage or infaction	2	0	2	0	0	0	0	0	0	سكتة دماغية غير محدد إذا كانت نتيجة نزف او احتشاء
(I65) OCCLUSION AND STENOSIS OF PRECEREBRA L ARTERIES	2	0	1	0	1	0	0	0	0	انسداد بالشرايين قبل المخية



الوفيات المسجلة حسب فئة العمر وسبب الوفاة (المراجعة العاشره القائمة المفصلة)
REGISTERED DEATHS BY AGE GROUP, SEX AND CAUSE OF DEATH (ICD 10 DETAIL LIST)

2005

غير قطريين NON-QATARI

Table No (39-3)

جدول رقم (39 - 3)

Cause of Death	فئة العمر (بالسنوات) Age Group (In Years)									سبب الوفاة
	المجموع Total	غير مبين Not Stated	+50	49-40	39-30	29-20	19-10	9-5	5-	
(I97) postprocedural disorders of circulatory system not elsewhere classified	3	0	3	0	0	0	0	0	0	اضطرابات بالجهاز الدوري عقب اجراءات لم تصنف في مكان اخر
(J18) pneumonia organism unspecified	4	0	0	1	0	0	0	1	2	ذات الرئة بسبب كائن حي غير محدد
(J44) other chronic obstructive pulmonary disease	8	0	5	3	0	0	0	0	0	الأمراض الرئوية المزمنة الانسدادية الأخرى
(J69) PNEUMONITIS DUE TO SOLIDS AND LIQUIDS	6	0	5	0	0	0	1	0	0	التهاب الرئة نتيجة مواد صلبة أو سائلة
(J80) ADULT RESPIRATORY DISTRESS SYNDROME	2	0	0	0	1	1	0	0	0	متلازمة الضائقة التنفسية في البالغ
(J81) PULMONARY OEDEMA	2	0	0	2	0	0	0	0	0	وذمة رئوية - أديما بالرئة
(J90) PLEURAL EFFUSION, ELSEWHERE CLASSIFIED	1	0	0	0	0	0	0	0	1	انسكاب جنبي (بلوري) لم يصنف في مكان آخر
(J95) POSTPROCEDURAL RESPIRATORY DISORDERS, NOT ELSEWHERE CLASSIFIED	1	0	0	0	1	0	0	0	0	اضطرابات تنفسية عقب اجراءات لم تصنف في مكان آخر
(J96) RESPIRATORY FAILURE, NOT ELSEWHERE CLASSIFIED	1	0	0	0	0	1	0	0	0	فشل (هبوط) تنفسي ، لم يصنف في مكان آخر
(K22) OTHER DISEASES OF OESOPHAGUS	1	0	0	0	1	0	0	0	0	الأمراض الأخرى بالمريء
(K70) ALCOHOLIC LIVER DISEASE	1	0	0	1	0	0	0	0	0	مرض الكبد الكحولي (نتيجة ادمان الكحوليات)
(K72) HEPATIC FAILURE, NOT ELSEWHERE CLASSIFIED	1	0	0	0	0	0	0	0	1	فشل (قصور) الكبد غير المصنف في مكان آخر
(K74) FIBROSIS AND CIRRHOSIS OF LIVER	4	0	4	0	0	0	0	0	0	تليف وتشمع الكبد



الوفيات المسجلة حسب فئة العمر وسبب الوفاة (المراجعة العاشرة القائمة المفصلة)
REGISTERED DEATHS BY AGE GROUP, SEX AND CAUSE OF DEATH (ICD 10 DETAIL LIST)

2005

غير قطريين NON-QATARI

Table No (39-3)

جدول رقم (39 - 3)

Cause of Death	فئة العمر (بالسنوات) Age Group (In Years)									سبب الوفاة
	المجموع Total	غير مبين Not Stated	+50	49-40	39-30	29-20	19-10	9-5	5-	
(K75) OTHER INFLAMMATORY LIVER DISEASES	2	0	1	0	0	1	0	0	0	أمراض التهابية أخرى بالكبد
(K76) OTHER DISEASES OF LIVER	5	0	5	0	0	0	0	0	0	الأمراض الأخرى بالكبد
(K85) ACUTE PANCREATITIS	1	0	0	0	1	0	0	0	0	التهاب حاد بالبنكرياس (المعتكلة)
(K92) OTHER DISEASES OF DIGESTIVE SYSTEM	5	0	2	2	1	0	0	0	0	الأمراض الأخرى بالجهاز الهضمي
(L08) OTHER LOCAL INFECTIONS OF SKIN AND SUBCUTANEOUS TISSUE	2	0	1	0	1	0	0	0	0	عداوى (اخماج) أخرى بالجلد أو بالنسيج الخلوي تحت الجلد (الهلل)
(L88) PYODERMA GANGRENOUSUM	1	0	1	0	0	0	0	0	0	تقيح الجلد المؤدي الى موات (غنغرينا)
(L89) DECUBITUS ULCER	1	0	1	0	0	0	0	0	0	القرحة الاستلقانية (الناقبة)
(N17) ACUTE RENAL FAILURE	9	0	5	3	0	1	0	0	0	الفشل (القصور) الكلوي الحاد
(N18) CHRONIC RENAL FAILURE	9	0	8	0	0	0	1	0	0	الفشل الكلوي المزمن
(N19) UNSPECIFIED RENAL FAILURE	3	1	2	0	0	0	0	0	0	فشل كلوي ، دون تحديد
(N25) DISORDERS RESULTING FROM IMPAIRED RENAL TUBULAR FUNCTION	2	0	1	1	0	0	0	0	0	اضطرابات (اعتلالات) ناجمة عن تلف وظائف النبيبات (الانابيب) الكلوية
(O95) OBSTETRIC DEATH OF UNSPECIFIED CAUSE	2	0	0	0	0	2	0	0	0	وفاة متعلقة بالولادة لسبب غير محدد



الوفيات المسجلة حسب فئة العمر وسبب الوفاة (المراجعة العاشره القائمة المفصلة)
REGISTERED DEATHS BY AGE GROUP, SEX AND CAUSE OF DEATH (ICD 10 DETAIL LIST)

2005

غير قطريين NON-QATARI

Table No (39-3)

جدول رقم (39 - 3)

Cause of Death	فئة العمر (بالسنوات) Age Group (In Years)									سبب الوفاة
	المجموع Total	غير مبيّن Not Stated	+50	49-40	39-30	29-20	19-10	9-5	5-	
(P07) DISORDERS RELATED TO SHORT GESTATION AND LOW BIRTH WEIGHT NOT ELSEWHERE CLASSIFIED	18	0	0	0	0	0	0	0	18	اضطرابات تتعلق بقصر مدة الحمل أو نقص وزن الميلاد (الوزن عند الميلاد) ، غير منصفة في مكان آخر
(P21) BIRTH ASPHYXIA	1	0	0	0	0	0	0	0	1	اختناق ولادي - اختناق الوليد
(P22) RESPIRATORY DISTRESS OF NEWBORN	2	0	0	0	0	0	0	0	2	ضائقة الوليد التنفسية - كرب تنفسي بالوليد
(P24) NEONATAL ASPIRATION SYNDROMES	1	0	0	0	0	0	0	0	1	متلازمات الانتشاق (السفط) في الوليد
(P28) OTHER RESPIRATORY CONDITIONS ORIGINATING IN THE PERINATAL PERIOD	2	0	0	0	0	0	0	0	2	الحالات التنفسية الأخرى التي تنشأ خلال الفترة حوالي الولادة
(P29) CARDIOVASCULAR DISORDERS ORIGINATING IN THE PERINATAL PERIOD	2	0	0	0	0	0	0	0	2	الاضطرابات القلبية الوعائية التي تنشأ خلال الفترة حوالي الولادة
(Q00) ANENCEPHALY AND SIMILAR MALFORMATIONS	2	0	0	0	0	0	0	0	2	انعدام الدماغ والتشوهات المماثلة
(Q02) MICROCEPHALY	1	0	0	0	0	0	0	0	1	الصعل - صغر الرأس
(Q03) CONGENITAL HYDROCEPHALUS	1	0	0	0	0	0	0	0	1	موه (استسقاء) الرأس الخلقي
(Q04) OTHER CONGENITAL MALFORMATIONS OF BRAIN	1	0	0	0	0	0	0	0	1	التشوهات الخلقية الأخرى بالدماغ (المخ)
(Q20) CONGENITAL MALFORMATIONS OF CARDIAC CHAMBERS AND CONNECTIONS	1	0	0	0	0	0	0	0	1	التشوهات الخلقية بغرفات القلب والأجزاء المتصلة بها
(Q24) OTHER CONGENITAL MALFORMATIONS OF HEART	2	0	0	0	0	0	0	0	2	التشوهات الخلقية الأخرى بالقلب



الوفيات المسجلة حسب فئة العمر وسبب الوفاة (المراجعة العاشرة القائمة المفصلة)
REGISTERED DEATHS BY AGE GROUP, SEX AND CAUSE OF DEATH (ICD 10 DETAIL LIST)

2005

غير قطريين NON-QATARI

Table No (39-3)

جدول رقم (39 - 3)

Cause of Death	فئة العمر (بالسنوات) Age Group (In Years)									سبب الوفاة
	المجموع Total	غير مبيّن Not Stated	+50	49-40	39-30	29-20	19-10	9-5	5-	
(Q26) CONGENITAL MAIFORMATIONS OF GREAT VEINS	1	0	0	0	0	0	1	0	0	التشوّهات الخلقية بالأوردة الكبيرة
(Q61) CYSTIC KIDNEY DISEASE	1	0	0	0	0	0	0	0	1	داء الكلي الكيسي
(Q79) CONGENITAL MALFORMATIONS OF MUSCLOSKELETAL SYSTEM, NOT ELSEWHERE CLASSIFIED	2	0	0	0	0	0	0	0	2	التشوّهات الخلقية بالجهاز العظمي الهيكلي التي لم تصنف في مكان آخر من التصنيف
(Q89) OTHER CONGENITAL MALFORMATIONS NOT ELSEWHERE CLASSIFIED	3	0	0	0	0	0	0	0	3	تشوّهات خلقية أخرى لم تصنف في مكان آخر من التصنيف
(Q90) DOWNS SYNDROME	1	0	0	0	0	0	0	0	1	متلازمة دواؤن
(Q91) EDWARDS' SYNDROME AND PATAU'S SYNDROME	3	0	0	0	0	0	0	0	3	متلازمة ادوارد ومتلازمة باتاو
(R54) SENILITY	9	1	8	0	0	0	0	0	0	الشيخوخة
(R62) LACK OF EXPECTED NORMAL PHYSIOLOGICAL DEVELOPMENT	1	0	0	0	0	0	0	0	1	نقص في النمو الطبيعي الفيزيولوجي المتوقع
(R63) SYMPTOMS AND SIGNS CONCERNING FOOD AND FLUID INTAKE	1	0	0	0	0	0	0	0	1	أعراض وعلامات تخص المدخول من (أخذ) الطعام (الغذاء) والسوائل
(R95) SUDDEN INFANT DEATH SYNDROME	5	0	0	0	0	0	0	0	5	متلازمة الموت المفاجئ للوليد
(R96) OTHER SUDDEN DEATH, CAUSE UNKNOWN	220	0	80	57	43	35	1	0	4	الأنواع الأخرى من الموت المفاجئ غير معروفة السبب
(R98) UNATTENDED DEATH	1	0	0	1	0	0	0	0	0	وفاة لم يشهدها أحد - وجد ميتا
(R99) OTHER ILL-DEFINED AND UNSPECIFIED CAUSES OF MORTALITY	7	0	3	2	1	0	0	0	1	وفيات أخرى غير معروفة أو أسباب غير محددة للوفاة
(V89) MOTOR-OR NONMOTOR-VEHICLE, ACCIDENT TYPE OF VEHICLE UNSPECIFIED	144	0	30	26	33	40	8	2	5	حادث مركبة ذات محرك أو بدونة ، لكن نوع المركبة غير محدد



الوفيات المسجلة حسب فئة العمر وسبب الوفاة (المراجعة العاشرة القائمة المفصلة)
REGISTERED DEATHS BY AGE GROUP, SEX AND CAUSE OF DEATH (ICD 10 DETAIL LIST)

2005

غير قطريين NON-QATARI

Table No (39-3)

جدول رقم (39 - 3)

Cause of Death	فئة العمر (بالسنوات) Age Group (In Years)									سبب الوفاة
	المجموع Total	غير مبين Not Stated	+50	49-40	39-30	29-20	19-10	9-5	5-	
(W19) UNSPECIFIED FALL	15	0	2	3	4	6	0	0	0	سقوط ، دون تحديد (سقوط عارض)
(W20) STRUCK BY THROWN,PROJECTED ORFALLING OBJECT	13	0	1	3	7	2	0	0	0	الاتظام بجسم ملقى ، أو مقذوف ، أو ساقط (هابط)
(W23) CAUGHT,CRUSHED,JAMMED ORPINCHED IN OR BETWEEN OBJECT	2	0	0	0	1	1	0	0	0	الامساك بواسطة ، أو الهرس (السحق) ، أو الانضغاط بين ، أو القرص بواسطة أو بين أشياء (أجسام)
(W24) CONTACT WITH LIFTING ANDTRANSMISSION DEVICES,NOTEELSEWHERE CLASSIFIED	1	0	0	1	0	0	0	0	0	الاحتكاك بجهاز (آلات) رفع أو نثل لم تصنف في مكان آخر
(W31) CONTACT WITH OTHER ANDUNSPECIFIED MACHINERY	1	0	0	0	1	0	0	0	0	الاحتكاك بماكينات أخرى أو غير محددة
(W38) EXPLOSION AND RUPTURE OF OTHERSPECIFIED PRESSURIZED DEVICES	2	0	0	0	1	1	0	0	0	إنفجار أو تمزق جهيّزة معينة أخرى تحت ضغط
(W40) EXPLOSION OF OTHER MATERIALS	1	0	1	0	0	0	0	0	0	إنفجار مواد أخرى
(W70) DROWNING AND SUBMERSIONFOLLOWING FALL INTO ANTURALWATER	1	0	0	1	0	0	0	0	0	الغرق والغمر في الماء عقب السقوط الى داخل مياه طبيعية
(W74) UNSPECIFIED DROWNING AND SUBMERSION	2	0	1	1	0	0	0	0	0	صور غير محددة من الغرق والغمر في الماء
(W76) OTHER ACCIDENTAL HANGING ANDSTRANGULATION	2	0	0	0	0	2	0	0	0	صور أخرى من الاختناق والخنق العرضي
(W85) EXPOSURE TO ELECTRICTRANSMISSION LINES	1	0	0	0	1	0	0	0	0	التعرض لخطوط نقل التيار الكهربائي
(W87) EXPOSURE TO UNSPECIFIEDELECTRIC CURRENT	2	0	0	0	1	1	0	0	0	التعرض لتيار كهربائي دون تحديد
(X08) EXPOSURE TO OTHER SPECIFIEDSMOKE,FIRE AND FIAMES	9	0	0	0	1	8	0	0	0	التعرض لأنواع أخرى من الدخان أو النار (الحريق) أو اللهب



الوفيات المسجلة حسب فئة العمر وسبب الوفاة (المراجعة العاشره القائمة المفصلة)
REGISTERED DEATHS BY AGE GROUP, SEX AND CAUSE OF DEATH (ICD 10 DETAIL LIST)

2005

غير قطريين NON-QATARI

Table No (39-3)

جدول رقم (39 - 3)

Cause of Death	فئة العمر (بالسنوات) Age Group (In Years)									سبب الوفاة
	المجموع Total	غير مبين Not Stated	+50	49-40	39-30	29-20	19-10	9-5	5-	
(X09) EXPOSURE TO UNSPECIFIED SMOKE, FIRE AND FLAMES	5	0	1	1	1	0	0	1	1	التعرض لدخان أو حريق أو لهب دون تحديد
(X17) CONTACT WITH HOT ENGINES, MACHINERY AND TOOLS	1	0	0	0	1	0	0	0	0	التلامس مع محركات أو آلات أو عدد ساخنة
(X30) EXPOSURE TO EXCESSIVE NATURAL HEAT	1	0	0	1	0	0	0	0	0	التعرض لحرارة شديدة طبيعية المنشأ
(X44) ACCIDENTAL POISONING AND EXPOSURE TO OTHER AND UNSPECIFIED DRUGS, MEDICAMENTS AND BIOLOGICAL SUBSTANCE	1	0	1	0	0	0	0	0	0	تسمم بـ أو تعرض دون قصد لغير ذلك أو غير المحدد من العقاقير أو المستحضرات الطبية أو المواد الحيوية (أ)
(X48) ACCIDENTAL POISONING BY AND EXPOSURE TO PESTICIDES	1	0	0	1	0	0	0	0	0	تسمم بـ أو تعرض دون قصد لمبيدات الهوام (الحشرات)
(X49) ACCIDENTAL POISONING BY AND EXPOSURE TO OTHER AND UNSPECIFIED CHEMICALS AND NOXIOUS SUBSTANCES	1	0	0	1	0	0	0	0	0	تسمم بـ أو تعرض دون قصد لغير ذلك أو غير المحدد من الكيماويات والمواد الضارة
(X59) EXPOSURE TO UNSPECIFIED FACTOR	1	0	0	0	0	0	0	0	1	التعرض لعوامل غير محددة (مثلاً : حادث ب ت أ . تعرض ب ت أ)
(X70) INTENTIONAL SELF-HARM BY HANGING, STRANGULATION AND SUFFOCATION	16	0	1	2	4	9	0	0	0	الإيذاء المتعمد للذات بالشنق أو الخنق أو الاختناق
(X91) ASSAULT BY STRANGULATION AND SUFFOCATION	1	0	0	0	0	0	1	0	0	الاعتداء بالشنق أو الخنق أو الاختناق
(X95) ASSAULT BY OTHER AND UNSPECIFIED FIREARM DISCHARGE	1	0	0	0	0	0	0	0	1	الاعتداء بمقذوف ناري مصدره غير محدد
(X99) ASSAULT BY SHARP OBJECT	2	0	0	0	1	1	0	0	0	الاعتداء بجسم (شئ) حاد
Total	863	4	363	158	121	119	19	5	74	المجموع



الوفيات المسجلة حسب فئة العمر وسبب الوفاة (المراجعة العاشرة القائمة المفصلة)

REGISTERED DEATHS BY AGE GROUP, SEX AND CAUSE OF DEATH (ICD 10 DETAIL LIST)

2005

مجموع الذكور TOTAL MALES

Table No (40-1)

جدول رقم (40 - 1)

Cause of Death	Age Group (In Years) فئة العمر (بالسنوات)									سبب الوفاة
	المجموع Total	غير مبيّن Not Stated	+50	49-40	39-30	29-20	19-10	9-5	5-	
(A16) RESPIRATORY TUBERCULOSIS, NOT CONFIRMED BACTERIOLOGICALLY OR HISTOLOGICALLY	1	0	0	1	0	0	0	0	0	تدرن تنفسي لم يثبت بالفحص الجرثومي أو بفحص الأنسجة
(B23) HUMAN IMMUNODEFICIENCY VIRUS[HIV] DISEASE RESULTING IN OTHER CONDITIONS	5	0	3	1	0	1	0	0	0	مرض تسبب عن فيروس الإيدز وأدى الى حالات أخرى
(B54) UNSPECIFIED MALARIA	1	0	0	1	0	0	0	0	0	برداء (ملاريا) غير محددة (مشخصة سريريا فقط)
(C02) MALIGNANT NEOPLASM OF OTHER AND UNSPECIFIED PARTS OF TONGUE	1	0	1	0	0	0	0	0	0	ورم خبيث بأجزاء أخرى أو غير محددة من اللسان
(C15) MALIGNANT NEOPLASM OF OESOPHAGUS	6	0	5	1	0	0	0	0	0	ورم خبيث بالمرئ
(C16) MALIGNANT NEOPLASM OF STOMACH	8	0	6	2	0	0	0	0	0	ورم خبيث بالمعدة
(C18) MALIGNANT NEOPLASM OF COLON	3	0	3	0	0	0	0	0	0	ورم خبيث بالقولون
(C22) MALIGNANT NEOPLASM OF LIVER AND INTRAHEPATIC BILE DUCTS	17	0	16	1	0	0	0	0	0	ورم خبيث بالكبد والقنوات (القنبيات) الصفراوية داخل الكبد
(C23) MALIGNANT NEOPLASM OF GALLBLADDER	2	0	2	0	0	0	0	0	0	ورم خبيث بالمرارة (الحويصلة الصفراوية)
(C24) MALIGNANT NEOPLASM OF OTHER AND UNSPECIFIED PARTS OF BILIARY TRACT	2	0	2	0	0	0	0	0	0	أورام خبيثة بأجزاء أخرى أو غير محددة من القناة الصفراوية
(C25) MALIGNANT NEOPLASM OF PANCREAS	5	0	5	0	0	0	0	0	0	ورم خبيث بالبنكرياس
(C32) MALIGNANT NEOPLASM OF LARYNX	5	0	4	1	0	0	0	0	0	ورم خبيث بالحنجرة



الوفيات المسجلة حسب فئة العمر وسبب الوفاة (المراجعة العاشرة القائمة المفصلة)

REGISTERED DEATHS BY AGE GROUP, SEX AND CAUSE OF DEATH (ICD 10 DETAIL LIST)

2005

مجموع الذكور TOTAL MALES

Table No (40-1)

جدول رقم (40 - 1)

Cause of Death	Age Group (In Years) فئة العمر (بالسنوات)									سبب الوفاة
	المجموع Total	غير مبين Not Stated	+50	49-40	39-30	29-20	19-10	9-5	5-	
(C34) MALIGNANT NEOPLASM OF BRONCHUS AND LUNG	17	0	14	3	0	0	0	0	0	(ورم خبيث بالقصبة أو الرنة (الشعبة الهوائية
(C43) MALIGNANT MELANOMA OF SKIN	1	0	1	0	0	0	0	0	0	ملانوم (ورم ملاني) (ملانوما) خبيث بالجلد
(C50) MALIGNANT NEOPLASM OF BREAST	1	0	1	0	0	0	0	0	0	ورم خبيث بالتدي
(C61) MALIGNANT NEOPLASM OF PROSTATE	3	0	3	0	0	0	0	0	0	ورم خبيث بالبرستاتة
(C62) MALIGNANT NEOPLASM OF TESTIS	1	0	0	1	0	0	0	0	0	ورم خبيث بالخصية
(C64) MALIGNANT NEOPLASM OF KIDNEY, EXCEPT RENAL PELVIS	3	0	3	0	0	0	0	0	0	ورم خبيث بالكلية (عدا حوض الكلية)
(C67) MALIGNANT NEOPLASM OF BLADDER	2	1	1	0	0	0	0	0	0	ورم خبيث بالمثانة
(C71) MALIGNANT NEOPLASM OF BRAIN	3	0	0	0	0	0	2	0	1	ورم خبيث بالدماغ (المخ)
(C73) MALIGNANT NEOPLASM OF THYROID GLAND	1	0	1	0	0	0	0	0	0	ورم خبيث بالغدة الدرقية
(C80) MALIGNANT NEOPLASM WITHOUT SPECIFICATION OF SITE	2	0	2	0	0	0	0	0	0	أورام خبيثة دون تحديد الموقع
(C82) FOLLICULAR [NODULAR]NON-HODGKIN'S LYMPHOMA	1	0	1	0	0	0	0	0	0	لمفوم (ورم لمفي) جريبي (عقدي)
(C83) DIFFUSE NON-HODGKIN'S LYMPHOMA	2	0	1	1	0	0	0	0	0	لمفوم (ورم لمفي) منتشر
(C85) OTHER AND UNSPECIFIED TYPES OF NON-HODGKIN'S LYMPHOMA	3	0	2	0	1	0	0	0	0	أنواع أخرى أو غير محددة من لمفوم لاهودجكيني



الوفيات المسجلة حسب فئة العمر وسبب الوفاة (المراجعة العاشرة القائمة المفصلة)

REGISTERED DEATHS BY AGE GROUP, SEX AND CAUSE OF DEATH (ICD 10 DETAIL LIST)

2005

TOTAL MALES مجموع الذكور

Table No (40-1)

جدول رقم (40 - 1)

Cause of Death	Age Group (In Years) فئة العمر (بالسنوات)									سبب الوفاة
	المجموع Total	غير مبيّن Not Stated	+50	49-40	39-30	29-20	19-10	9-5	5-	
(C91) LYMPHOID LEUKAEMIA	4	0	0	1	0	0	3	0	0	ابيضاض الدم (ابيضاض) (لوكيميا) (سرطان الدم) لمفاوي
(C92) MYELOID LEUKAEMIA	6	0	3	0	0	3	0	0	0	ابيضاض (لوكيميا) نقوي (نخاعي) مليودي
(C97) MALIGNANT NEOPLASMS OF INDEPENDENT (PRIMARY) MULTIPLE SITES	2	0	1	1	0	0	0	0	0	أورام خبيثة ذات مواقع مستقلة (أولية) متعددة
(D20) BENIGN NEOPLASM OF SOFT TISSUE OF RETROPERITONEUM AND PERITONEUM	1	0	1	0	0	0	0	0	0	ورم حميد بالأنسجة الرخوة خلف الصفاق (البريتون) أو بالصفاق (بالبريتون)
(D58) OTHER HEREDITARY HAEMOLYTIC ANAEMIAS	1	0	0	0	0	0	0	0	1	أنواع أخرى من فقر الدم الانحلالي الوراثي (نتيجة تحلل كريات الدم الحمراء)
(D65) Disseminated intravascular coagulation	3	0	1	1	0	0	0	0	1	تخثر (تجلط) الدم بالأوعية
(D68) OTHER COAGULATION DEFECTS	1	0	1	0	0	0	0	0	0	عيوب أخرى في تخثر (تجلط) الدم
(D81) COMBINED IMMUNODEFICIENCIES	1	0	0	0	0	0	0	0	1	أعواز مناعية مشتركة
(D84) OTHER IMMUNODEFICIENCIES	1	0	0	0	0	0	0	0	1	أعواز مناعية أخرى
(E14) UNSPECIFIED DIABETES MELLITUS	55	0	51	2	2	0	0	0	0	السكري ، بدون تحديد
(E20) HYPOPARATHYROIDISM	1	0	1	0	0	0	0	0	0	قصور الدرقية (الغدة جينية / جارة / نظيرة الدرقية)
(G12) SPINAL MUSCULAR ATROPHY AND RELATED SYNDROMES	1	0	0	0	0	0	0	0	1	ضمور عضلات العمود الشوكي والمتلازمات ذات الصلة
(G20) PARKINSON'S DISEASE	1	0	1	0	0	0	0	0	0	داء (مرض) بركنسون - الشلل الرعاش



الوفيات المسجلة حسب فئة العمر وسبب الوفاة (المراجعة العاشرة القائمة المفصلة)

REGISTERED DEATHS BY AGE GROUP, SEX AND CAUSE OF DEATH (ICD 10 DETAIL LIST)

2005

مجموع الذكور TOTAL MALES

Table No (40-1)

جدول رقم (40 - 1)

Cause of Death	Age Group (In Years) فئة العمر (بالسنوات)									سبب الوفاة
	المجموع Total	غير مبيّن Not Stated	+50	49-40	39-30	29-20	19-10	9-5	5-	
(G31) OTHER DEGENERATIVE DISEASES OF NERVOUS SYSTEM, NOT ELSEWHERE CLASSIFIED	1	0	0	0	0	0	1	0	0	أمراض (انحلالية) بالجهاز العصبي لم تصنف في مكان آخر
(G40) EPILEPSY	1	0	1	0	0	0	0	0	0	الصرع
(G80) INFANTILE CEREBRAL PALSY	2	0	0	0	0	1	0	0	1	الشلل المخي الطفلي
(G93) OTHER DISORDERS OF BRAIN	2	0	1	0	0	0	0	0	1	الاضطرابات الأخرى بالدماغ (بالمخ)
(G99) OTHER DISORDERS OF NERVOUS SYSTEM IN DISEASES CLASSIFIED ELSEWHERE	1	0	1	0	0	0	0	0	0	اضطرابات أخرى بالجهاز العصبي المصاحبة لأمراض مصنفة في أماكن أخرى من التصنيف
(I05) RHEUMATIC MITRAL VALVE DISEASES	1	0	1	0	0	0	0	0	0	الأمراض الرئوية (الروماتيزمية) بالصمام المترالي (التاجي)
(I08) MULTIPLE VALVE DISEASES	2	0	1	1	0	0	0	0	0	أمراض بصمامات متعددة بالقلب
(I10) ESSENTIAL (PRIMARY) HYPERTENSION	44	1	35	8	0	0	0	0	0	ارتفاع ضغط الدم الأساسي (غامض المنشأ) الأولي
(I12) HYPERTENSIVE RENAL DISEASES	5	0	4	1	0	0	0	0	0	ارتفاع ضغط الدم الكلوي - مرض الكلوي نتيجة ارتفاع ضغط الدم
(I21) ACUTE MYOCARDIAL INFARCTION	27	0	18	6	2	0	0	0	1	احتشاء حاد في عضلة القلب بت أ
(I22) SUBSEQUENT MYOCARDIAL INFARCTION	3	0	2	0	1	0	0	0	0	احتشاء لاحق (تال) بعضلة القلب
(I23) CERTAIN CURRENT COMPLICATIONS FOLLOWING ACUTE MYOCARDIAL INFARCTION	6	0	6	0	0	0	0	0	0	مضاعفات جارية (حاضرة) معينة نتيجة احتشاء حاد بعضلة القلب
(I24) OTHER ACUTE ISCHAEMIC HEART DISEASES	2	0	2	0	0	0	0	0	0	أمراض إقفارية (اسكيمية) حادة أخرى بالقلب (نتيجة نقص ارتواء عضلة القلب)



الوفيات المسجلة حسب فئة العمر وسبب الوفاة (المراجعة العاشرة القائمة المفصلة)

REGISTERED DEATHS BY AGE GROUP, SEX AND CAUSE OF DEATH (ICD 10 DETAIL LIST)

2005

TOTAL MALES مجموع الذكور

Table No (40-1)

جدول رقم (40 - 1)

Cause of Death	Age Group (In Years) فئة العمر (بالسنوات)									سبب الوفاة
	المجموع Total	غير مبيّن Not Stated	+50	49-40	39-30	29-20	19-10	9-5	5-	
(I25) CHRONIC ISCHAEMIC HEART DISEASES	78	1	71	5	1	0	0	0	0	أمراض القلب الإقفارية (الاسكيمية) المزمنة
(I27) OTHER PULMONARY HEART DISEASES	1	0	0	1	0	0	0	0	0	أمراض القلب الرئوية الأخرى
(I28) OTHER DISEASES OF PULMONARYVESSELS	1	0	1	0	0	0	0	0	0	أمراض أخرى بالأوعية الدموية الرئوية
(I42) CARDIOMYOPATHY	1	0	1	0	0	0	0	0	0	اعتلال عضل القلب
(I44) ATRIOVENTRICULAR AND LEFT BUNDLE-BRANCH BLOCK	3	0	2	1	0	0	0	0	0	إحصار (حصار) اذيني بطين أو إحصار الفرع الأيسر للحزمة الأذينية البطينية
(I48) ATRIAL FIBRILLATION AND FLUTTER	3	0	3	0	0	0	0	0	0	رجفان ورفرفة بالأذين
(I49) OTHER CARDIAC ARRHYTHMIAS	2	0	1	1	0	0	0	0	0	أنواع أخرى من اضطرابات نظم (ضربات) القلب
(I50) HEART FAILURE	3	0	1	2	0	0	0	0	0	فشل (هبوط) (قصور) القلب
(I51) COMPLICATIONS AND ILL-DEFINED DESCRIPTIONS OF HEART DISEASE	3	0	0	0	0	1	0	0	2	مضاعفات أو أوصاف غير محددة لمرض قلبي
(I60) Subarachnoid haemorrhage	2	0	1	1	0	0	0	0	0	نزف تحت العنكبوتية (الغشاء العنكبوتي)
(I61) intracerebral haemorrhage	2	0	1	0	1	0	0	0	0	نزف داخل المخ
(I62) OTHER NONTRAUMATIC INTRACRANIAL HAEMORRHAGE	2	0	1	0	0	1	0	0	0	انواع اخرى من النزف غير الرضى
(I63) Cerebral infarction	2	0	1	0	1	0	0	0	0	احتشاء مخي



الوفيات المسجلة حسب فئة العمر وسبب الوفاة (المراجعة العاشرة القائمة المفصلة)

REGISTERED DEATHS BY AGE GROUP, SEX AND CAUSE OF DEATH (ICD 10 DETAIL LIST)

2005

TOTAL MALES مجموع الذكور

Table No (40-1)

جدول رقم (40 - 1)

Cause of Death	Age Group (In Years) فئة العمر (بالسنوات)									سبب الوفاة
	المجموع Total	غير مبيّن Not Stated	+50	49-40	39-30	29-20	19-10	9-5	5-	
(I64) stroke not specified as heamorrhage or infaction	5	0	5	0	0	0	0	0	0	سكتة دماغية غير محدد إذا كانت نتيجة نزف او احتشاء
(I65) OCCLUSION AND STENOSIS OF PRECEREBRA L ARTERIES	2	0	1	0	1	0	0	0	0	انسداد بالشرايين قبل المخية
(I69)	1	0	1	0	0	0	0	0	0	العقائيل (الأثار المتأخرة) لمرض مخي وعاني
(I97) postprocedural disorders of circulatory sysem not elsewhere classified	2	0	2	0	0	0	0	0	0	اضطرابات بالجهاز الدوري عقب اجراءات لم تصنف في مكان آخر
(J18) pneumonia organism unspecified	3	0	1	0	0	0	0	0	2	ذات الرئة بسبب كائن حي غير محدد
(J21) ACUTE BRONCHIOLITIS	1	0	1	0	0	0	0	0	0	التهاب القصيبات (الشعيبات) الحاد
(J44) other chronic obstructive pulmonary disease	11	0	8	3	0	0	0	0	0	الأمراض الرئوية المزمنة الانسدادية الأخرى
(J45) Asthma	2	0	2	0	0	0	0	0	0	الربو - الاسما
(J69) PNEUMONITIS DUE TO SOLIDS AND LIQUIDS	7	0	4	0	0	0	1	1	1	التهاب الرئة نتيجة مواد صلبة أو سائلة
(J80) ADULT RESPIRATORY DISTRESSSYNDROME	2	0	0	0	1	1	0	0	0	متلازمة الضائقة التنفسية في البالغ
(J81) PULMONARY OEDEMA	4	0	3	1	0	0	0	0	0	وذمة رئوية - أوديما بالرئة
(J93) PNEUMOTHORAX	1	0	1	0	0	0	0	0	0	الاسترواح الصدري
(J96) RESPIRATORY FAILURE,NOT ELSEWHERE CLASSIFIED	1	0	0	0	0	1	0	0	0	فشل (هبوط) تنفسي ، لم يصنف في مكان آخر



الوفيات المسجلة حسب فئة العمر وسبب الوفاة (المراجعة العاشره القائمة المفصلة)

REGISTERED DEATHS BY AGE GROUP, SEX AND CAUSE OF DEATH (ICD 10 DETAIL LIST)

2005

TOTAL MALES مجموع الذكور

Table No (40-1)

جدول رقم (40 - 1)

Cause of Death	Age Group (In Years) فئة العمر (بالسنوات)									سبب الوفاة
	المجموع Total	غير مبيّن Not Stated	+50	49-40	39-30	29-20	19-10	9-5	5-	
(K22) OTHER DISEASES OF OESOPHAGUS	1	0	0	0	1	0	0	0	0	الأمراض الأخرى بالمريء
(K70) ALCOHOLIC LIVER DISEASE	1	0	0	1	0	0	0	0	0	مرض الكبد الكحولي (نتيجة ادمان الكحوليات)
(K72) HEPATIC FAILURE,NOT ELSEWHERE CLASSIFIED	2	0	0	1	0	0	0	0	1	فشل (قصور) الكبد غير المصنّف في مكان آخر
(K73) CHRONIC HEPATITIS,NOT ELSEWHERE CLASSIFIED	1	0	1	0	0	0	0	0	0	التهاب كبدي مزمن لم يصنف في مكان آخر
(K74) FIBROSIS AND CIRRHOSIS OF LIVER	7	0	6	0	1	0	0	0	0	تليف وتشمع الكبد
(K75) OTHER INFLAMMATORY LIVER DISEASES	1	0	0	0	0	1	0	0	0	أمراض التهابية أخرى بالكبد
(K76) OTHER DISEASES OF LIVER	9	0	8	1	0	0	0	0	0	الأمراض الأخرى بالكبد
(K85) ACUTE PANCREATITIS	1	0	0	0	1	0	0	0	0	التهاب حاد بالبنكرياس (المعتكلة)
(K92) OTHER DISEASES OF DIGESTIVE SYSTEM	6	0	3	2	1	0	0	0	0	الأمراض الأخرى بالجهاز الهضمي
(L08) OTHER LOCAL INFECTIONS OF SKIN AND SUBCUTANEOUS TISSUE	6	0	5	0	1	0	0	0	0	عداوى (اخماج) أخرى بالجلد أو بالنسيج الخلوي تحت الجلد (الهلل)
(L88) PYODERMA GANGRENOSUM	1	0	1	0	0	0	0	0	0	تقيح الجلد المؤدي الى موت (غنغرينا)
(L89) DECUBITUS ULCER	1	0	1	0	0	0	0	0	0	القرحة الاستلقانية (الناقبة)
(N17) ACUTE RENAL FAILURE	12	0	8	4	0	0	0	0	0	الفشل (القصور) الكلوي الحاد



الوفيات المسجلة حسب فئة العمر وسبب الوفاة (المراجعة العاشره القائمة المفصلة)

REGISTERED DEATHS BY AGE GROUP, SEX AND CAUSE OF DEATH (ICD 10 DETAIL LIST)

2005

TOTAL MALES مجموع الذكور

Table No (40-1)

جدول رقم (40 - 1)

Cause of Death	Age Group (In Years) فئة العمر (بالسنوات)									سبب الوفاة
	المجموع Total	غير مبيّن Not Stated	+50	49-40	39-30	29-20	19-10	9-5	5-	
(N18) CHRONIC RENAL FAILUER	7	0	7	0	0	0	0	0	0	الفشل الكلوي المزمن
(N19) UNSPECIFIED RENAL FAILURE	5	1	4	0	0	0	0	0	0	فشل كلوي ، دون تحديد
(N25) DISORDERS RESULTING FROM IMPAIRED RENAL TUBULAR FUNCTION	2	0	1	1	0	0	0	0	0	اضطرابات (اعتلالات) ناجمة عن تلف وظائف النبيبات (الانابيب) الكلوية
(P07) DISORDERS RELATED TO SHORT GESTATION AND LOW BIRTH WEIGHT NOT ELSEWHERE CLASSIFIED	16	0	0	0	0	0	0	0	16	اضطرابات تتعلق بقصر مدة الحمل أو نقص وزن الميلاد (الوزن عند الميلاد) ، غير منصفة في مكان آخر
(P21) BIRTH ASPHYXIA	1	0	0	0	0	0	0	0	1	اختناق ولادي - اختناق الوليد
(P22) RESPIRATORY DISTRESS OFNEWBORN	4	0	0	0	0	0	0	0	4	ضائقة الوليد التنفسية - كرب تنفسي بالوليد
(P24) NEONATAL ASPIRATION SYNDROMES	1	0	0	0	0	0	0	0	1	متلازمات الانتشاق (السطف) في الوليد
(P26) PULMONARY HAEMORRHAHEORIGINATING IN THE PERINATALPERIOD	1	0	0	0	0	0	0	0	1	نزف (نزيف) رئوي نشأ خلال الفترة حوالي الولادة
(P28) OTHER RESPIRATORY CONDITIONS ORIGIATING IN THE PERINATAL PERIOD	2	0	0	0	0	0	0	0	2	الحالات التنفسية الأخرى التي تنشأ خلال الفترة حوالي الولادة
(P29) CARDIOVASULAR DISORDERSORIGATING IN THE PERINATALPERIOD	2	0	0	0	0	0	0	0	2	الاضطرابات القلبية الوعائية التي تنشأ خلال الفترة حوالي الولادة
(Q00) ANENCEPHALY AND SIMILAR MAIFORMATIONS	1	0	0	0	0	0	0	0	1	انعدام الدماغ والتشوهات المماثلة
(Q04) OTHER CONGENITAL MAIFORMATIONS OF BRAIN	1	0	0	0	0	0	0	0	1	التشوهات الخلقية الأخرى بالدماغ (المخ)
(Q24) OTHER CONGENITAL MALFORMATIONS OF HEART	3	0	0	0	0	0	0	0	3	التشوهات الخلقية الأخرى بالقلب



الوفيات المسجلة حسب فئة العمر وسبب الوفاة (المراجعة العاشره القائمة المفصلة)

REGISTERED DEATHS BY AGE GROUP, SEX AND CAUSE OF DEATH (ICD 10 DETAIL LIST)

2005

مجموع الذكور TOTAL MALES

Table No (40-1)

جدول رقم (40 - 1)

Cause of Death	Age Group (In Years) فئة العمر (بالسنوات)									سبب الوفاة
	المجموع Total	غير مبيّن Not Stated	+50	49-40	39-30	29-20	19-10	9-5	5-	
(Q78) OTHER OSTEOCHONDRODYSPLASIAS	1	0	0	0	0	0	0	0	1	الصور الأخرى من خلل التنسج العظمي الغضروفي
(Q79) CONGENITAL MALFORMATIONS OF MUSCLOSKELETAL SYSTEM,NOT ELSEWHERE CLASSIFIED	4	0	0	0	0	0	0	0	4	التشوهات الخلقية بالجهاز العظمي الهيكلي التي لم تصنف في مكان آخر من التصنيف
(Q89) OTHER CONGENITAL MALFORMATIONS NOT ELSEWHERE CLASSIFIED	4	0	0	0	0	0	0	0	4	تشوهات خلقية أخرى لم تصنف في مكان آخر من التصنيف
(Q90) DOWNS SYNDROME	3	0	0	0	0	0	0	0	3	متلازمة دواون
(Q91) EDWARDS' SYNDROME AND PATAU'S SYNDROME	2	0	0	0	0	0	0	0	2	متلازمة ادوارد ومتلازمة باتاو
(R04) HAEMORRHAGE FROM RESPIRATORYPASSAGES	2	0	0	0	0	0	0	1	1	نزف (نزيف) من الممرات (المسالك) التنفسية
(R54) SENILITY	6	0	6	0	0	0	0	0	0	الشيخوخة
(R57) SHOCK,NOT ELSEWHERE CLASSIFIED	1	0	1	0	0	0	0	0	0	صدمة ، غير مصنفة في مكان آخر
(R95) SUDDEN INFANT DEATH SYNDROME	2	0	0	0	0	0	0	0	2	متلازمة الموت المفاجئ للوليد
(R96) OTHER SUDDEN DESTH,CAUSE UNKNOWN	249	0	95	64	46	37	1	0	6	الأنواع الأخرى من الموت المفاجئ غير معروفة السبب
(R98) UNATTENDED DEATH	4	0	3	1	0	0	0	0	0	وفاة لم يشهدها أحد - وجد ميتا)
(R99) OTHER ILL-DEFINED AND UNSPECIFIED CAUSES OF MORTALITY	22	0	13	3	1	3	2	0	0	وفيات أخرى غير معروفة أو أسباب غير محددة للوفاة
(V89) MOTOR-OR NONMOTOR-VEHICLE, ACCIDENT TYPE OF VEHICLE UNSPECIFIED	204	0	35	29	41	57	32	5	5	حادث مركبة ذات محرك أو بدونة ، لكن نوع المركبة غير محدد



الوفيات المسجلة حسب فئة العمر وسبب الوفاة (المراجعة العاشرة القائمة المفصلة)

REGISTERED DEATHS BY AGE GROUP, SEX AND CAUSE OF DEATH (ICD 10 DETAIL LIST)

2005

مجموع الذكور TOTAL MALES

Table No (40-1)

جدول رقم (40 - 1)

Cause of Death	Age Group (In Years) فئة العمر (بالسنوات)									سبب الوفاة
	المجموع Total	غير مبين Not Stated	+50	49-40	39-30	29-20	19-10	9-5	5-	
(W19) UNSPECIFIED FALL	16	0	3	3	4	6	0	0	0	سقوط ، دون تحديد (سقوط عارض)
(W20) STRUCK BY THROWN,PROJECTED ORFALLING OBJECT	13	0	1	3	7	2	0	0	0	الاتهام بجسم ملقى ، أو مقذوف ، أو ساقط (هابط)
(W23) CAUGHT,CRUSHED,JAMMED ORPINCHED IN OR BETWEEN OBJECT	2	0	0	0	1	1	0	0	0	الامساك بواسطة ، أو الهرس (السحق) ، أو الانضغاط بين ، أو القرص بواسطة أو بين أشياء (أجسام)
(W24) CONTACT WITH LIFTING ANDTRANSMISSION DEVICES,NOTEELSEWHERE CLASSIFIED	1	0	0	1	0	0	0	0	0	الاحتكاك بجهانز (آلات) رفع أو نثل لم تصنف في مكان آخر
(W31) CONTACT WITH OTHER ANDUNSPECIFIED MACHINERY	1	0	0	0	1	0	0	0	0	الاحتكاك بماكينات أخرى أو غير محددة
(W34) DISCHARGE FROM OTHER AND UNSPECIFIED FIREARMS	1	0	0	0	1	0	0	0	0	مقذوف ناري من أسلحة نارية أخرى أو غير محددة
(W38) EXPLOSION AND RUPTURE OF OTHERSPECIFIED PRESSURIZED DEVICES	2	0	0	0	1	1	0	0	0	إنفجار أو تمزق جهيضة معينة أخرى تحت ضغط
(W40) EXPLOSION OF OTHER MATERIALS	2	0	1	0	0	1	0	0	0	إنفجار مواد أخرى
(W70) DROWNING AND SUBMERSIONFOLLOWING FALL INTO ANTURALWATER	3	0	0	1	0	0	0	0	2	الغرق والغمر في الماء عقب السقوط الى داخل مياه طبيعية
(W74) UNSPECIFIED DROWNING AND SUBMERSION	4	0	1	1	1	0	1	0	0	صور غير محددة من الغرق والغمر في الماء
(W75) ACCIDENTAL SUFFOCATION ANDSTRANGULATION IN BED	1	0	0	0	0	0	0	1	0	الاختناق والخنق العرضي (غير المقصود) أثناء الوجود بالسرير
(W76) OTHER ACCIDENTAL HANGING ANDSTRANGULATION	2	0	0	0	0	2	0	0	0	صور أخرى من الاختناق والخنق العرضي
(W85) EXPOSURE TO ELECTRICTRANSMISSION LINES	1	0	0	0	1	0	0	0	0	التعرض لخطوط نقل التيار الكهربائي



الوفيات المسجلة حسب فئة العمر وسبب الوفاة (المراجعة العاشرة القائمة المفصلة)

REGISTERED DEATHS BY AGE GROUP, SEX AND CAUSE OF DEATH (ICD 10 DETAIL LIST)

2005

مجموع الذكور TOTAL MALES

Table No (40-1)

جدول رقم (40 - 1)

Cause of Death	فئة العمر (بالسنوات) Age Group (In Years)									سبب الوفاة
	المجموع Total	غير مبين Not Stated	+50	49-40	39-30	29-20	19-10	9-5	5-	
(W87) EXPOSURE TO UNSPECIFIED ELECTRIC CURRENT	2	0	0	0	1	1	0	0	0	التعرض لتيار كهربائي دون تحديد
(X00) EXPOSURE TO UNCONTROLLED FIRE IN BUILDING OR STRUCTURE	1	0	0	0	0	0	0	0	1	التعرض لحريق غير متحكم فيه في مبنى أو هيكل
(X08) EXPOSURE TO OTHER SPECIFIED SMOKE, FIRE AND FIAMES	9	0	0	0	1	8	0	0	0	التعرض لأنواع أخرى من الدخان أو النار (الحريق) أو اللهب
(X09) EXPOSURE TO UNSPECIFIED SMOKE, FIRE AND FLAMES	5	0	1	1	1	0	0	1	1	التعرض لدخان أو حريق أو لهب دون تحديد
(X17) CONTACT WITH HOT ENGINES, MACHINERY AND TOOLS	1	0	0	0	1	0	0	0	0	التلامس مع محركات أو آلات أو عدد ساخن
(X30) EXPOSURE TO EXCESSIVE NATURAL HEAT	1	0	0	1	0	0	0	0	0	التعرض لحرارة شديدة طبيعية المنشأ
(X44) ACCIDENTAL POISONING AND EXPOSURE TO OTHER AND UNSPECIFIED DRUGS, MEDICAMENTS AND BIOLOGICAL SUBSTANCE	2	0	1	0	1	0	0	0	0	تسمم بـ أو تعرض دون قصد لغير ذلك أو غير المحدد من العقاقير أو المستحضرات الطبية أو المواد الحيوية (أ)
(X48) ACCIDENTAL POISONING BY AND EXPOSURE TO PESTICIDES	1	0	0	1	0	0	0	0	0	تسمم بـ أو تعرض دون قصد لمبيدات الهوام (الحشرات)
(X70) INTENTIONAL SELF-HARM BY HANGING, STRANGULATION AND SUFFOCATION	15	0	1	2	3	9	0	0	0	الإيذاء المتعمد للذات بالشنق أو الخنق أو الاختناق
(X80) INTENTIONAL SELF-HARM BY JUMPING FROM A HIGH PLACE	1	0	0	0	0	1	0	0	0	الإيذاء المتعمد للذات بالقفز من مكان مرتفع
(X95) ASSAULT BY OTHER AND UNSPECIFIED FIREARM DISCHARGE	5	0	3	0	1	0	0	0	1	الاعتداء بمقذوف ناري مصدره غير محدد
(X99) ASSAULT BY SHARP OBJECT	1	0	0	0	1	0	0	0	0	الاعتداء بجسم (شئ) حاد
Total	1108	4	532	170	131	139	43	9	80	المجموع



الوفيات المسجلة حسب فئة العمر وسبب الوفاة (المراجعة العاشرة القائمة المفصلة)

REGISTERED DEATHS BY AGE GROUP, SEX AND CAUSE OF DEATH (ICD 10 DETAIL LIST)

2005

مجموع الإناث TOTAL FEMALES

Table No (40 - 2)

جدول رقم (40 - 2)

Cause of Death	Age Group (In Years) فئة العمر (بالسنوات)									سبب الوفاة
	المجموع Total	غير مبين Not Stated	+50	49-40	39-30	29-20	19-10	9-5	5-	
(A09) DIARRHOEA AND GASTROENTERITIS OF PRESUMED INFECTIOUS ORIGIN	2	0	0	0	0	0	0	0	2	الإسهال والالتهابات (النزلات) المعدية المعوية (منشأها عدوى)
(B23) HUMAN IMMUNODEFICIENCY VIRUS[HIV] DISEASE RESULTING IN OTHER CONDITIONS	1	0	0	1	0	0	0	0	0	مرض تسبب عن فيروس الإيدز وأدى الى حالات أخرى
(B59) PNEUMOCYSTOSIS	1	0	1	0	0	0	0	0	0	داء المتكيسات الرئوية
(B90) SEQUELAE OF TUBERCULOSIS	1	0	1	0	0	0	0	0	0	(عقائيل التدرن - الآثار المتأخرة للتدرن) (السل)
(C05) MALIGNANT NEOPLASM OF PALATE	1	0	1	0	0	0	0	0	0	ورم خبيث بالحنك (سقف الحلق)
(C11) MALIGNANT NEOPLASM OF NASOPHARYNX	1	0	1	0	0	0	0	0	0	ورم خبيث بالبلعوم الأنفي (الخيشوم)
(C15) MALIGNANT NEOPLASM OF OESOPHAGUS	1	0	1	0	0	0	0	0	0	ورم خبيث بالمرئ
(C16) MALIGNANT NEOPLASM OF STOMACH	3	0	3	0	0	0	0	0	0	ورم خبيث بالمعدة
(C18) MALIGNANT NEOPLASM OF COLON	6	0	5	1	0	0	0	0	0	ورم خبيث بالقولون
(C22) MALIGNANT NEOPLASM OF LIVER AND INTRAHEPATIC BILE DUCTS	6	0	5	1	0	0	0	0	0	ورم خبيث بالكبد والقنوات (القنات) الصفراوية داخل الكبد
(C23) MALIGNANT NEOPLASM OF GALLBLADDER	2	0	2	0	0	0	0	0	0	ورم خبيث بالمرارة (الحويصلة الصفراوية)
(C24) MALIGNANT NEOPLASM OF OTHER AND UNSPECIFIED PARTS OF BILIARY TRACT	1	0	1	0	0	0	0	0	0	أورام خبيثة بأجزاء أخرى أو غير محددة من القناة الصفراوية
(C25) MALIGNANT NEOPLASM OF PANCREAS	2	0	2	0	0	0	0	0	0	ورم خبيث بالبنكرياس



الوفيات المسجلة حسب فئة العمر وسبب الوفاة (المراجعة العاشرة القائمة المفصلة)

REGISTERED DEATHS BY AGE GROUP, SEX AND CAUSE OF DEATH (ICD 10 DETAIL LIST)

2005

مجموع الإناث TOTAL FEMALES

Table No (40 - 2)

جدول رقم (40 - 2)

Cause of Death	Age Group (In Years) فئة العمر (بالسنوات)									سبب الوفاة
	المجموع Total	غير مبين Not Stated	+50	49-40	39-30	29-20	19-10	9-5	5-	
(C32) MALIGNANT NEOPLASM OF LARYNX	1	0	0	1	0	0	0	0	0	ورم خبيث بالحنجرة
(C34) MALIGNANT NEOPLASM OF BRONCHUS AND LUNG	3	0	2	1	0	0	0	0	0	(ورم خبيث بالقصبية أو الرئة (الشعبة الهوائية
(C50) MALIGNANT NEOPLASM OF BREAST	15	0	10	3	2	0	0	0	0	ورم خبيث بالثدي
(C53) MALIGNANT NEOPLASM OF CERVIX UTERI	1	0	0	0	1	0	0	0	0	ورم خبيث بعنق الرحم
(C55) Malignant Neoplasm of uterus part unspecified	1	0	1	0	0	0	0	0	0	ورم خبيث بالرحم
(C56) MALIGNANT NEOPLASM OF OVARY	4	0	2	2	0	0	0	0	0	ورم خبيث بالمبيض
(C64) MALIGNANT NEOPLASM OF KIDNEY, EXCEPT RENAL PELVIS	1	0	0	0	1	0	0	0	0	ورم خبيث بالكلى (عدا حوض الكلية)
(C71) MALIGNANT NEOPLASM OF BRAIN	1	0	1	0	0	0	0	0	0	ورم خبيث بالدماغ (المخ)
(C74) MALIGNANT NEOPLASM OF ADRENALGLAND	3	0	2	1	0	0	0	0	0	ورم خبيث بالغدة الكظرية (فوق الكلية)
(C76) MALIGNANT NEOPLASM OF OTHER AND ILL-DEFINED SITES	1	0	0	1	0	0	0	0	0	أورام خبيثة بمواقع أخرى أو غير محددة
(C80) MALIGNANT NEOPLASM WITHOUT SPECIFICATION OF SITE	2	0	1	1	0	0	0	0	0	أورام خبيثة دون تحديد الموقع
(C84) PERIPHERAL AND CUTANEOUS-CELL LYMPHOMAS	1	0	0	0	0	1	0	0	0	لمفومات طرفية أو بالجلد تانية الخلايا
(C92) MYELOID LEUKAEMIA	1	0	0	0	0	0	1	0	0	ابيضاض (لوكيميا) نقوي (نخاعي) مليودي



الوفيات المسجلة حسب فئة العمر وسبب الوفاة (المراجعة العاشرة القائمة المفصلة)

REGISTERED DEATHS BY AGE GROUP, SEX AND CAUSE OF DEATH (ICD 10 DETAIL LIST)

2005

مجموع الإناث TOTAL FEMALES

Table No (40 - 2)

جدول رقم (40 - 2)

Cause of Death	Age Group (In Years) فئة العمر (بالسنوات)									سبب الوفاة
	المجموع Total	غير ميبين Not Stated	+50	49-40	39-30	29-20	19-10	9-5	5-	
(C97) MALIGNANT NEOPLASMS OF INDEPENDENT (PRIMARY) MULTIPLE SITES	1	0	1	0	0	0	0	0	0	أورام خبيثة ذات مواقع مستقلة (أولية) متعددة
(D32) BENIGN NEOPLASM OF MENINGES	1	0	1	0	0	0	0	0	0	ورم حميد بالسحايا
(D53) OTHER NUTRITIONAL ANAEMIAS	1	0	1	0	0	0	0	0	0	أنواع أخرى من فقر الدم التغذوي
(D56) thalassaemia mediterranean anaemia	1	0	0	1	0	0	0	0	0	التلاسيميا - فقر دم كولي انيميا البحر المتوسط
(D57) SICKLE -CELL DISORDERS	1	0	0	1	0	0	0	0	0	فقر الدم المنجلي - اضطرابات الكريات المنجلية
(D68) OTHER COAGULATION DEFECTS	1	0	1	0	0	0	0	0	0	عيوب أخرى في تخثر (تجلط) الدم
(E03) OTHER HYPOTHYROIDISM	1	0	1	0	0	0	0	0	0	أنواع أخرى من قصور الدرقية
(E14) UNSPECIFIED DIABETES MELLITUS	50	0	46	3	0	1	0	0	0	السكري ، بدون تحديد
(E66) OBESITY	2	0	2	0	0	0	0	0	0	السمنة - البدانة
(G00) BACTERIAL MENINGITIS, NOT ELSEWHERE CLASSIFIED	1	0	0	0	0	1	0	0	0	التهاب السحايا الجرثومي غير المصنف في مكان آخر
(G46) VASCULAR SYNDROMES OF BRAIN IN CEREBROVASCULAR DISEASES	1	1	0	0	0	0	0	0	0	المتلازمات الوعائية للدماغ (للمخ) في الأمراض المخية الوعائية (أمراض أوعية الدماغ)
(G80) INFANTILE CEREBRAL PALSY	1	0	0	0	0	0	0	1	0	الشلل المخي الطفلي
(G93) OTHER DISORDERS OF BRAIN	3	0	1	0	0	0	0	0	2	الاضطرابات الأخرى بالدماغ (بالمخ)



الوفيات المسجلة حسب فئة العمر وسبب الوفاة (المراجعة العاشرة القائمة المفصلة)

REGISTERED DEATHS BY AGE GROUP, SEX AND CAUSE OF DEATH (ICD 10 DETAIL LIST)

2005

مجموع الإناث TOTAL FEMALES

Table No (40 - 2)

جدول رقم (40 - 2)

Cause of Death	Age Group (In Years) فئة العمر (بالسنوات)									سبب الوفاة
	المجموع Total	غير ميبين Not Stated	+50	49-40	39-30	29-20	19-10	9-5	5-	
(I10) ESSENTIAL (PRIMARY)HYPERTENSION	41	1	39	0	1	0	0	0	0	ارتفاع ضغط الدم الأساسي (غامض المنشأ) الأولي
(I12) HYPERTENSIVE RENAL DISEASES	6	0	6	0	0	0	0	0	0	ارتفاع ضغط الدم الكلوي - مرض الكلوي نتيجة ارتفاع ضغط الدم
(I13) HYPERTENSIVE HEART AND RENALDISEASES	1	0	1	0	0	0	0	0	0	المرض القلبي والكلوي المقترن بارتفاع ضغط الدم - فرط ضغط الدم القلبي الكلوي
(I21) ACUTE MYOCARDIAL INFARCTION	4	0	4	0	0	0	0	0	0	احتشاء حاد في عضلة القلب ب ت أ
(I25) CHRONIC ISCHAEMIC HEART DISEASES	36	0	35	0	1	0	0	0	0	أمراض القلب الإقفارية (الاسكيمية) المزمنة
(I35) NONRHEUMATIC AORTIC VALVEDISORDERS	1	0	1	0	0	0	0	0	0	اضطرابات غير روماتيزمية بالصمام الأبهري (الأورطي)
(I40) ACUTE MYOCARDITIS	2	0	0	0	2	0	0	0	0	التهاب حاد بعضل القلب
(I42) CARDIOMYOPATHY	2	0	0	0	1	0	0	0	1	اعتلال عضل القلب
(I46) CARDIAC ARREST	1	0	1	0	0	0	0	0	0	توقف القلب
(I48) ATRIAL FIBRILLATION AND FLUTTER	4	0	4	0	0	0	0	0	0	رجفان ورفرفة بالأذين
(I49) OTHER CARDIAC ARRHYTHMIAS	1	0	1	0	0	0	0	0	0	أنواع أخرى من اضطرابات نظم (ضربات) القلب
(I50) HEART FAILURE	3	0	2	1	0	0	0	0	0	فشل (هبوط) (قصور) القلب
(I51) COMPLICATIONS AND ILL-DEFINED DESCRIPTIONS OF HEART DISEASE	2	0	1	1	0	0	0	0	0	مضاعفات أو أوصاف غير محددة لمرض قلبي



الوفيات المسجلة حسب فئة العمر وسبب الوفاة (المراجعة العاشرة القائمة المفصلة)

REGISTERED DEATHS BY AGE GROUP, SEX AND CAUSE OF DEATH (ICD 10 DETAIL LIST)

2005

مجموع الإناث TOTAL FEMALES

Table No (40 - 2)

جدول رقم (40 - 2)

Cause of Death	Age Group (In Years) فئة العمر (بالسنوات)									سبب الوفاة
	المجموع Total	غير مبيّن Not Stated	+50	49-40	39-30	29-20	19-10	9-5	5-	
(I62) OTHER NONTRAUMATIC INTRACRANIAL HAEMORRHAGE	2	0	1	1	0	0	0	0	0	انواع اخرى من النزف غير الرضى
(I73) Other peripheral vascular diseases	1	0	1	0	0	0	0	0	0	الأمراض الأخرى بالأوعية الطرفية
(I82) Other venous embolism and thrombosis	1	0	0	0	1	0	0	0	0	تجلط بالأوردة الأخرى
(I97) postprocedural disorders of circulatory system not elsewhere classified	3	0	3	0	0	0	0	0	0	اضطرابات بالجهاز الدورى عقب اجراءات لم تصنف فى مكان اخر
(J18) pneumonia organism unspecified	3	0	1	1	0	0	0	1	0	ذات الرئة بسبب كائن حي غير محدد
(J21) ACUTE BRONCHIOLITIS	1	0	0	0	0	0	0	0	1	التهاب القصيبات (الشعبيات) الحاد
(J22) Unspecified acute lower respiratory infection	2	0	2	0	0	0	0	0	0	عدوى (خمج) حاد بالجهاز التنفسي السفلي (المسالك التنفسية السفلية) دون تحديد
(J44) other chronic obstructive pulmonary disease	5	1	3	0	0	1	0	0	0	الأمراض الرئوية المزمنة الانسدادية الأخرى
(J45) Asthma	1	0	1	0	0	0	0	0	0	الربو - الاسما
(J66) AIRWAY DISEASE DUE TO SPECIFICDUST	1	0	1	0	0	0	0	0	0	مرض بالمسلك الهوائي ناجم عن تراب لمواد عضوية معينة
(J69) PNEUMONITIS DUE TO SOLIDS AND LIQUIDS	10	0	10	0	0	0	0	0	0	التهاب الرئة نتيجة مواد صلبة أو سائلة
(J80) ADULT RESPIRATORY DISTRESSSYNDROME	1	0	1	0	0	0	0	0	0	متلازمة الضائقة التنفسية في البالغ
(J81) PULMONARY OEDEMA	2	0	1	1	0	0	0	0	0	وذمة رئوية - أوديمما بالرئة



الوفيات المسجلة حسب فئة العمر وسبب الوفاة (المراجعة العاشره القائمة المفصلة)

REGISTERED DEATHS BY AGE GROUP, SEX AND CAUSE OF DEATH (ICD 10 DETAIL LIST)

2005

مجموع الإناث TOTAL FEMALES

Table No (40 - 2)

جدول رقم (40 - 2)

Cause of Death	Age Group (In Years) فئة العمر (بالسنوات)									سبب الوفاة
	المجموع Total	غير مبيّن Not Stated	+50	49-40	39-30	29-20	19-10	9-5	5-	
(J90) PLEURAL EFFUSION, ELSEWHERE CLASSIFIED	1	0	0	0	0	0	0	0	1	انسكاب جنبي (بلوري) لم يصنف في مكان آخر
(J95) POSTPROCEDURAL RESPIRATORY DISORDERS, NOT ELSEWHERE CLASSIFIED	1	0	0	0	1	0	0	0	0	اضطرابات تنفسية عقب اجراءات لم تصنف في مكان آخر
(J98) OTHER RESPIRATORY DISORDERS	1	0	1	0	0	0	0	0	0	الأمراض التنفسية الأخرى
(K56) PARALYTIC ILEUS AND INTESTINAL OBSTRUCTION WITHOUT HERNIA	1	0	1	0	0	0	0	0	0	اللولى (انسداد الأمعاء) (العلوص) الشللي و انسداد الأمعاء دون ذكر فتق
(K72) HEPATIC FAILURE, NOT ELSEWHERE CLASSIFIED	1	0	1	0	0	0	0	0	0	فشل (قصور) الكبد غير المصنف في مكان آخر
(K74) FIBROSIS AND CIRRHOSIS OF LIVER	3	0	3	0	0	0	0	0	0	تليف وتشمع الكبد
(K75) OTHER INFLAMMATORY LIVER DISEASES	1	0	1	0	0	0	0	0	0	أمراض التهابية أخرى بالكبد
(K92) OTHER DISEASES OF DIGESTIVE SYSTEM	1	0	0	1	0	0	0	0	0	الأمراض الأخرى بالجهاز الهضمي
(L08) OTHER LOCAL INFECTIONS OF SKIN AND SUBCUTANEOUS TISSUE	2	1	1	0	0	0	0	0	0	عداوى (احماج) أخرى بالجلد أو بالنسيج الخلوي تحت الجلد (الهلل)
(L88) PYODERMA GANGRENOSUM	1	0	1	0	0	0	0	0	0	تقيح الجلد المؤدي الى موات (غغرينا)
(L89) DECUBITUS ULCER	2	0	2	0	0	0	0	0	0	القرحة الاستلقانية (الناقبة)
(N17) ACUTE RENAL FAILURE	5	0	4	0	0	1	0	0	0	الفشل (القصور) الكلوي الحاد
(N18) CHRONIC RENAL FAILURE	11	0	10	0	0	0	1	0	0	الفشل الكلوي المزمن



الوفيات المسجلة حسب فئة العمر وسبب الوفاة (المراجعة العاشرة القائمة المفصلة)

REGISTERED DEATHS BY AGE GROUP, SEX AND CAUSE OF DEATH (ICD 10 DETAIL LIST)

2005

مجموع الإناث TOTAL FEMALES

Table No (40 - 2)

جدول رقم (40 - 2)

Cause of Death	Age Group (In Years) فئة العمر (بالسنوات)									سبب الوفاة
	المجموع Total	غير مبيّن Not Stated	+50	49-40	39-30	29-20	19-10	9-5	5-	
(N19) UNSPECIFIED RENAL FAILURE	2	0	2	0	0	0	0	0	0	فشل كلوي ، دون تحديد
(O95) OBSTETRIC DENTH OF UNSPECIFIEDCAUSE	3	0	0	0	1	2	0	0	0	وفاة متعلقة بالولادة لسبب غير محدد
(P07) DISORDERS RELATED TO SHORT GESTATION AND LOW BIRTH WEIGHT NOT ELSEWHERE CLASSIFIED	18	0	0	0	0	0	0	0	18	اضطرابات تتعلق بقصر مدة الحمل أو نقص وزن الميلاد (الوزن عند الميلاد) ، غير منصفة في مكان آخر
(P22) RESPIRATORY DISTRESS OFNEWBORN	2	0	0	0	0	0	0	0	2	ضائقة الوليد التنفسية - كرب تنفسي بالوليد
(P24) NEONATAL ASPIRATION SYNDROMES	1	0	0	0	0	0	0	0	1	متلازمات الانتشاق (السفط) في الوليد
(Q00) ANENCEPHALY AND SIMILAR MAIFORMATIONS	1	0	0	0	0	0	0	0	1	انعدام الدماغ والتشوهات المماثلة
(Q02) MICROCEPHAIY	1	0	0	0	0	0	0	0	1	الصغل - صغر الرأس
(Q03) CONGENITAL HYDROCEPHALUS	2	0	0	0	0	0	0	0	2	موه (استسقاء) الرأس الخلقي
(Q20) CONHENITAL MALFORMATIONS OF CARDIAC CHAMBERS AND CONNECTIONS	2	0	0	0	0	0	0	1	1	التشوهات الخلقية بغرفات القلب والأجزاء المتصلة بها
(Q24) OTHER CONGENITAL MALFORMATIONS OF HEART	3	0	0	0	0	0	0	0	3	التشوهات الخلقية الأخرى بالقلب
(Q26) CONGENITAL MAIFORMATIONS OFGREAT VEINS	1	0	0	0	0	0	1	0	0	التشوهات الخلقية بالأوردة الكبيرة
(Q44) CONGENITAL MAIFORMATIONS OFGALLBIADDER,BILE DUCTS ANDLIVER	1	0	0	0	0	0	0	0	1	التشوهات الخلقية بالمرارة (الحويصلة الصفراوية) أو القنوات الصفراوية أو الكبد
(Q61) CYSTIC KIDNEY DISEASE	1	0	0	0	0	0	0	0	1	داء الكلي الكيسي



الوفيات المسجلة حسب فئة العمر وسبب الوفاة (المراجعة العاشرة القائمة المفصلة)

REGISTERED DEATHS BY AGE GROUP, SEX AND CAUSE OF DEATH (ICD 10 DETAIL LIST)

2005

مجموع الإناث TOTAL FEMALES

Table No (40 - 2)

جدول رقم (40 - 2)

Cause of Death	Age Group (In Years) فئة العمر (بالسنوات)									سبب الوفاة
	المجموع Total	غير مبيّن Not Stated	+50	49-40	39-30	29-20	19-10	9-5	5-	
(Q89) OTHER CONGENITAL MALFORMATIONS NOT ELSEWHERE CLASSIFIED	5	0	0	0	0	0	1	1	3	تشوهات خلقية أخرى لم تصنف في مكان آخر من التصنيف
(Q90) DOWNS SYNDROME	1	0	0	0	0	0	0	0	1	متلازمة دواون
(Q91) EDWARDS' SYNDROME AND PATAU'S SYNDROME	2	0	0	0	0	0	0	0	2	متلازمة ادوارد ومتلازمة باتاو
(R54) SENILITY	19	1	18	0	0	0	0	0	0	الشيخوخة
(R57) SHOCK,NOT ELSEWHERE CLASSIFIED	2	0	1	0	0	0	1	0	0	صدمة ، غير مصنفة في مكان آخر
(R62) LACK OF EXPECTED NORMALPHYSIOLOGICAL DEVELOPMENT	1	0	0	0	0	0	0	0	1	نقص في النمو الطبيعي الفيزيولوجي (المتوقع
(R63) SYMPTOMS AND SIGNS CONCERNINGFOOD AND FIUID INTAKE	2	0	0	0	0	0	1	0	1	أعراض وعلامات تخص المدخول من (أخذ الطعام (الغذاء) والسوائل
(R89) ABNORMAL FINDINGS IN SPECIMENSFROM OTHER ORGANS,SYSTEMS ANDTISSUES	1	0	0	0	0	0	0	0	1	موجودات غير طبيعية في عينات من أعضاء أو أجهزة أو أنسجة أخرى
(R95) SUDDEN INFANT DEATH SYNDROME	4	0	0	0	0	0	0	0	4	متلازمة الموت المفاجئ للوليد
(R96) OTHER SUDDEN DESTH,CAUSE UNKNOWN	11	0	7	2	1	0	0	0	1	الأنواع الأخرى من الموت المفاجئ غير معروفة السبب
(R98) UNATTENDED DEATH	3	0	3	0	0	0	0	0	0	وفاة لم يشهدها أحد - وجد ميتا)
(R99) OTHER ILL-DEFINED AND UNSPECIFIED CAUSES OF MORTALITY	11	0	5	2	1	0	1	0	2	وفيات أخرى غير معروفة أو أسباب غير محددة للوفاة
(V89) MOTOR-OR NONMOTOR-VEHICLE, ACCIDENT TYPE OF VEHICLE UNSPECIFIED	27	0	3	3	3	8	4	1	5	حادث مركبة ذات محرك أو بدونة ، لكن نوع المركبة غير محدد



الوفيات المسجلة حسب فئة العمر وسبب الوفاة (المراجعة العاشرة القائمة المفصلة)

REGISTERED DEATHS BY AGE GROUP, SEX AND CAUSE OF DEATH (ICD 10 DETAIL LIST)

2005

TOTAL FEMALES مجموع الإناث

Table No (40 - 2)

جدول رقم (2 - 40)

Cause of Death	Age Group (In Years) فئة العمر (بالسنوات)									سبب الوفاة
	المجموع Total	غير مبين Not Stated	+50	49-40	39-30	29-20	19-10	9-5	5-	
(W19) UNSPECIFIED FALL	1	0	1	0	0	0	0	0	0	سقوط ، دون تحديد (سقوط عارض)
(X09) EXPOSURE TO UNSPECIFIED SMOKE, FIRE AND FLAMES	1	0	1	0	0	0	0	0	0	التعرض لدخان أو حريق أو لهب دون تحديد
(X44) ACCIDENTAL POISONING AND EXPOSURE TO OTHER AND UNSPECIFIED DRUGS, MEDICAMENTS AND BIOLOGICAL SUBSTANCE	1	0	1	0	0	0	0	0	0	تسمم بـ أو تعرض دون قصد لغير ذلك أو غير المحدد من العقاقير أو المستحضرات الطبية أو المواد الحيوية (أ)
(X49) ACCIDENTAL POISONING BY AND EXPOSURE TO OTHER AND UNSPECIFIED CHEMICALS AND NOXIOUS SUBSTANCES	1	0	0	1	0	0	0	0	0	تسمم بـ أو تعرض دون قصد لغير ذلك أو غير المحدد من الكيماويات والمواد الضارة
(X59) EXPOSURE TO UNSPECIFIED FACTOR	1	0	0	0	0	0	0	0	1	التعرض لعوامل غير محددة (مثلاً : حادث ب ت أ . تعرض ب ت أ)
(X70) INTENTIONAL SELF-HARM BY HANGING, STRANGULATION AND SUFFOCATION	1	0	0	0	1	0	0	0	0	الإيذاء المتعمد للذات بالشنق أو الخنق أو الاختناق
(X91) ASSAULT BY STRANGULATION AND SUFFOCATION	1	0	0	0	0	0	1	0	0	الاعتداء بالشنق أو الخنق أو الاختناق
(X93) ASSAULT BY HANDGUN DISCHARGE	1	0	0	1	0	0	0	0	0	الاعتداء بمقذوف ناري من بندقية يدوية (مسدس)
(X95) ASSAULT BY OTHER AND UNSPECIFIED FIREARM DISCHARGE	4	0	4	0	0	0	0	0	0	الاعتداء بمقذوف ناري مصدره غير محدد
(X99) ASSAULT BY SHARP OBJECT	2	0	0	0	0	1	1	0	0	الاعتداء بجسم (شن) حاد
Total	437	5	287	33	18	16	13	5	60	المجموع



الوفيات المسجلة حسب فئة العمر وسبب الوفاة (المراجعة العاشره القائمة المفصلة)

REGISTERED DEATHS BY AGE GROUP, SEX AND CAUSE OF DEATH (ICD 10 DETAIL LIST)

2005

المجموع TOTAL

Table No (40- 3)

جدول رقم (40 - 3)

Cause of Death	Age Group (In Years) فئة العمر (بالسنوات)									سبب الوفاة
	المجموع Total	غير مبین Not Stated	+50	49-40	39-30	29-20	19-10	9-5	5-	
(A09) DIARRHOEA AND GASTROENTERITIS OF PRESUMED INFECTIOUS ORIGIN	2	0	0	0	0	0	0	0	2	الإسهال والالتهابات (النزلات) المعدية المعوية (منشأها عدوى)
(A16) RESPIRATORY TUBERCULOSIS, NOT CONFIRMED BACTERIOLOGICALLY OR HISTOLOGICALLY	1	0	0	1	0	0	0	0	0	تدرن تنفسي لم يثبت بالفحص الجرثومي أو بفحص الأنسجة
(B23) HUMAN IMMUNODEFICIENCY VIRUS[HIV] DISEASE RESULTING IN OTHER CONDITIONS	6	0	3	2	0	1	0	0	0	مرض تسبب عن فيروس الإيدز وأدى الى حالات أخرى
(B54) UNSPECIFIED MALARIA	1	0	0	1	0	0	0	0	0	برداء (ملاريا) غير محددة (مشخصة سريريا فقط)
(B59) PNEUMOCYSTOSIS	1	0	1	0	0	0	0	0	0	داء المتكيسات الرئوية
(B90) SEQUELAE OF TUBERCULOSIS	1	0	1	0	0	0	0	0	0	(عقائيل التدرن - الآثار المتأخرة للتدرن (السل)
(C02) MALIGNANT NEOPLASM OF OTHERAND UNSPECIFIED PARTS OF TONGUE	1	0	1	0	0	0	0	0	0	ورم خبيث بأجزاء أخرى أو غير محددة من اللسان
(C05) MALIGNANT NEOPLASM OF PALATE	1	0	1	0	0	0	0	0	0	ورم خبيث بالحنك (سقف الحلق)
(C11) MALIGNANT NEOPLASM OF NASOPHARYNX	1	0	1	0	0	0	0	0	0	ورم خبيث بالبلعوم الأنفي (الخيشوم)
(C15) MALIGNANT NEOPLASM OF OESOPHAGUS	7	0	6	1	0	0	0	0	0	ورم خبيث بالمرئ
(C16) MALIGNANT NEOPLASM OF STOMACH	11	0	9	2	0	0	0	0	0	ورم خبيث بالمعدة
(C18) MALIGNANT NEOPLASM OF COLON	9	0	8	1	0	0	0	0	0	ورم خبيث بالقولون
(C22) MALIGNANT NEOPLASM OF LIVER AND INTRAHEPATIC BILE DUCTS	23	0	21	2	184	0	0	0	0	ورم خبيث بالكبد والقنوات (القتبات) الصفراوية داخل الكبد



الوفيات المسجلة حسب فئة العمر وسبب الوفاة (المراجعة العاشره القائمة المفصلة)

REGISTERED DEATHS BY AGE GROUP, SEX AND CAUSE OF DEATH (ICD 10 DETAIL LIST)

2005

المجموع TOTAL

Table No (40- 3)

جدول رقم (40 - 3)

Cause of Death	Age Group (In Years) فئة العمر (بالسنوات)									سبب الوفاة
	المجموع Total	غير مبين Not Stated	+50	49-40	39-30	29-20	19-10	9-5	5-	
(C23) MALIGNANT NEOPLASM OF GALLBLADDER	4	0	4	0	0	0	0	0	0	ورم خبيث بالمرارة (الحويلة الصفراوية)
(C24) MALIGNANT NEOPLASM OF OTHER AND UNSPECIFIED PARTS OF BILIARY TRACT	3	0	3	0	0	0	0	0	0	أورام خبيثة بأجزاء أخرى أو غير محددة من القناة الصفراوية
(C25) MALIGNANT NEOPLASM OF PANCREAS	7	0	7	0	0	0	0	0	0	ورم خبيث بالبكرياس
(C32) MALIGNANT NEOPLASM OF LARYNX	6	0	4	2	0	0	0	0	0	ورم خبيث بالحنجرة
(C34) MALIGNANT NEOPLASM OF BRONCHUS AND LUNG	20	0	16	4	0	0	0	0	0	(ورم خبيث بالقصبة أو الرئة (الشعبة الهوائية
(C43) MALIGNANT MELANOMA OF SKIN	1	0	1	0	0	0	0	0	0	ملانوم (ورم ملاني) (ملانوما) خبيث بالجلد
(C50) MALIGNANT NEOPLASM OF BREAST	16	0	11	3	2	0	0	0	0	ورم خبيث بالثدي
(C53) MALIGNANT NEOPLASM OF CERVIX UTERI	1	0	0	0	1	0	0	0	0	ورم خبيث بعنق الرحم
(C55) Malignant Neoplasm of uterus part unspecified	1	0	1	0	0	0	0	0	0	ورم خبيث بالرحم
(C56) MALIGNANT NEOPLASM OF OVARY	4	0	2	2	0	0	0	0	0	ورم خبيث بالمبيض
(C61) MALIGNANT NEOPLASM OF PROSTATE	3	0	3	0	0	0	0	0	0	ورم خبيث بالبرستاتة
(C62) MALIGNANT NEOPLASM OF TESTIS	1	0	0	1	0	0	0	0	0	ورم خبيث بالخصية
(C64) MALIGNANT NEOPLASM OF KIDNEY, EXCEPT RENAL PELVIS	4	0	3	0	1	0	0	0	0	ورم خبيث بالكلى (عدا حوض الكلى)



الوفيات المسجلة حسب فئة العمر وسبب الوفاة (المراجعة العاشره القائمة المفصلة)

REGISTERED DEATHS BY AGE GROUP, SEX AND CAUSE OF DEATH (ICD 10 DETAIL LIST)

2005

المجموع TOTAL

Table No (40- 3)

جدول رقم (3 - 40)

Cause of Death	Age Group (In Years) فئة العمر (بالسنوات)									سبب الوفاة
	المجموع Total	غير مبين Not Stated	+50	49-40	39-30	29-20	19-10	9-5	5-	
(C67) MALIGNANT NEOPLASM OF BLADDER	2	1	1	0	0	0	0	0	0	ورم خبيث بالمثانة
(C71) MALIGNANT NEOPLASM OF BRAIN	4	0	1	0	0	0	2	0	1	ورم خبيث بالدماغ (المخ)
(C73) MALIGNANT NEOPLASM OF THYROID GLAND	1	0	1	0	0	0	0	0	0	ورم خبيث بالغدة الدرقية
(C74) MALIGNANT NEOPLASM OF ADRENALGLAND	3	0	2	1	0	0	0	0	0	ورم خبيث بالغدة الكظرية (فوق الكلية)
(C76) MALIGNANT NEOPLASM OF OTHERAND ILL-DEFINED SITES	1	0	0	1	0	0	0	0	0	أوراق خبيثة بمواقع أخرى أو غير محددة
(C80) MALIGNANT NEOPLASM WITHOUTSPECIFICATION OF SITE	4	0	3	1	0	0	0	0	0	أورام خبيثة دون تحديد الموقع
(C82) FOLLICULAR [NODULAR]NON-HODGKIN'S LYMPHOMA	1	0	1	0	0	0	0	0	0	لمفوم (ورم لمفي) جريبي (عقدي)
(C83) DIFFUSE NON-HODGKIN'S LYMPHOMA	2	0	1	1	0	0	0	0	0	لمفوم (ورم لمفي) منتشر
(C84) PERIPHERAL AND CUTANEOUST-CELL LYMPHOMAS	1	0	0	0	0	1	0	0	0	لمفوات طرفية أو بالجلد تانية الخلايا
(C85) OTHER AND UNSPECIFIED TYPES OF NON-HODGKIN'S LYMPHOMA	3	0	2	0	1	0	0	0	0	أنواع أخرى أو غير محددة من لمفوم لاهودجكيني
(C91) LYMPHOID LEUKAEMIA	4	0	0	1	0	0	3	0	0	ابيضاض الدم (ابيضاض) (لوكيميا) (سرطان الدم) لمفاوي
(C92) MYELOID LEUKAEMIA	7	0	3	0	0	3	1	0	0	ابيضاض (لوكيميا) نقوي (نخاعي) مليودي
(C97) MALIGNANT NEOPLASMS OFINDEPENDENT (PRIMARY)MULTIPLE SITES	3	0	2	1	186	0	0	0	0	أورام خبيثة ذات مواقع مستقلة (أولية) متعددة



الوفيات المسجلة حسب فئة العمر وسبب الوفاة (المراجعة العاشره القائمة المفصلة)

REGISTERED DEATHS BY AGE GROUP, SEX AND CAUSE OF DEATH (ICD 10 DETAIL LIST)

2005

المجموع TOTAL

جدول رقم (3 - 40)

Table No (40- 3)

Cause of Death	Age Group (In Years) فئة العمر (بالسنوات)									سبب الوفاة
	المجموع Total	غير مبين Not Stated	+50	49-40	39-30	29-20	19-10	9-5	5-	
(D20) BENIGN NEOPLASM OF SOFT TISSUE OF RETROPERITONEUM AND PERITONEUM	1	0	1	0	0	0	0	0	0	ورم حميد بالأنسجة الرخوة خلف الصفاق (البريتون) أو بالصفاق (بالبريتون)
(D32) BENIGN NEOPLASM OF MENINGES	1	0	1	0	0	0	0	0	0	ورم حميد بالسحايا
(D53) OTHER NUTRITIONAL ANAEMIAS	1	0	1	0	0	0	0	0	0	أنواع أخرى من فقر الدم التغذوي
(D56) thalassaemia mediterranean anaemia	1	0	0	1	0	0	0	0	0	التلاسيميا - فقر دم كولي انيميا البحر المتوسط
(D57) SICKLE -CELL DISORDERS	1	0	0	1	0	0	0	0	0	فقر الدم المنجلي - اضطرابات الكريات المنجلية
(D58) OTHER HEREDITARY HAEMOLYTIC ANAEMIAS	1	0	0	0	0	0	0	0	1	أنواع أخرى من فقر الدم الانحلالي الوراثي (نتيجة تحلل كريات الدم الحمراء)
(D65) Disseminated intravascular coagulation	3	0	1	1	0	0	0	0	1	تخثر (تجلط) الدم بالأوعية
(D68) OTHER COAGULATION DEFECTS	2	0	2	0	0	0	0	0	0	عيوب أخرى في تخثر (تجلط) الدم
(D81) COMBINED IMMUNODEFICIENCIES	1	0	0	0	0	0	0	0	1	أعواز مناعية مشتركة
(D84) OTHER IMMUNODEFICIENCIES	1	0	0	0	0	0	0	0	1	أعواز مناعية أخرى
(E03) OTHER HYPOTHYROIDISM	1	0	1	0	0	0	0	0	0	أنواع أخرى من قصور الدرقية
(E14) UNSPECIFIED DIABETES MELLITUS	105	0	97	5	2	1	0	0	0	السكري ، بدون تحديد
(E20) HYPOPARATHYROIDISM	1	0	1	0	187	0	0	0	0	قصور الدرقية (الغدة جنية / جارة / نظيرة الدرقية)



الوفيات المسجلة حسب فئة العمر وسبب الوفاة (المراجعة العاشره القائمة المفصلة)

REGISTERED DEATHS BY AGE GROUP, SEX AND CAUSE OF DEATH (ICD 10 DETAIL LIST)

2005

المجموع TOTAL

جدول رقم (3 - 40)

Table No (40- 3)

Cause of Death	Age Group (In Years) فئة العمر (بالسنوات)									سبب الوفاة
	المجموع Total	غير مبين Not Stated	+50	49-40	39-30	29-20	19-10	9-5	5-	
(E66) OBESITY	2	0	2	0	0	0	0	0	0	السمنة - البدانة
(G00) BACTERIAL MENINGITIS, NOT ELSEWHERE CLASSIFIED	1	0	0	0	0	1	0	0	0	التهاب السحايا الجرثومي غير المصنف في مكان آخر
(G12) SPINAL MUSCULAR ATROPHY AND RELATED SYNDROMES	1	0	0	0	0	0	0	0	1	ضمور عضلات العمود الشوكي والمتلازمات ذات الصلة
(G20) PARKINSON'S DISEASE	1	0	1	0	0	0	0	0	0	داء (مرض) بركنسون - الشلل الرعاش
(G31) OTHER DEGENERATIVE DISEASES OF NERVOUS SYSTEM, NOT ELSEWHERE CLASSIFIED	1	0	0	0	0	0	1	0	0	أمراض (انحلالية) بالجهاز العصبي لم تصنف في مكان آخر
(G40) EPILEPSY	1	0	1	0	0	0	0	0	0	الصرع
(G46) VASCULAR SYNDROMES OF BRAIN IN CEREBROVASCULAR DISEASES	1	1	0	0	0	0	0	0	0	المتلازمات الوعائية للدماغ (للمخ) في الأمراض المخية الوعائية (أمراض أوعية الدماغ)
(G80) INFANTILE CEREBRAL PALSY	3	0	0	0	0	1	0	1	1	الشلل المخي الطفلي
(G93) OTHER DISORDERS OF BRAIN	5	0	2	0	0	0	0	0	3	الاضطرابات الأخرى بالدماغ (بالمخ)
(G99) OTHER DISORDERS OF NERVOUS SYSTEM IN DISEASES CLASSIFIED ELSEWHERE	1	0	1	0	0	0	0	0	0	اضطرابات أخرى بالجهاز العصبي المصاحبة لأمراض مصنفة في أماكن أخرى من التصنيف
(I05) RHEUMATIC MITRAL VALVE DISEASES	1	0	1	0	0	0	0	0	0	الأمراض الرئوية (الروماتيزمية) بالصمام المترالي (التاجي)
(I08) MULTIPLE VALVE DISEASES	2	0	1	1	0	0	0	0	0	أمراض بصمامات متعددة بالقلب
(I10) ESSENTIAL (PRIMARY) HYPERTENSION	85	2	74	8	188	1	0	0	0	ارتفاع ضغط الدم الأساسي (غامض المنشأ) الأولي



الوفيات المسجلة حسب فئة العمر وسبب الوفاة (المراجعة العاشره القائمة المفصلة)

REGISTERED DEATHS BY AGE GROUP, SEX AND CAUSE OF DEATH (ICD 10 DETAIL LIST)

2005

المجموع TOTAL

جدول رقم (3 - 40)

Table No (40- 3)

Cause of Death	Age Group (In Years) فئة العمر (بالسنوات)									سبب الوفاة
	المجموع Total	غير مبين Not Stated	+50	49-40	39-30	29-20	19-10	9-5	5-	
(I12) HYPERTENSIVE RENAL DISEASES	11	0	10	1	0	0	0	0	0	ارتفاع ضغط الدم الكلوي - مرض الكلي نتيجة ارتفاع ضغط الدم
(I13) HYPERTENSIVE HEART AND RENAL DISEASES	1	0	1	0	0	0	0	0	0	المرض القلبي والكلوي المقترن بارتفاع ضغط الدم - فرط ضغط الدم القلبي الكلوي
(I21) ACUTE MYOCARDIAL INFARCTION	31	0	22	6	2	0	0	0	1	احتشاء حاد في عضلة القلب ب ت أ
(I22) SUBSEQUENT MYOCARDIAL INFARCTION	3	0	2	0	1	0	0	0	0	احتشاء لاحق (تال) بعضلة القلب
(I23) CERTAIN CURRENT COMPLICATIONS FOLLOWING ACUTE MYOCARDIAL INFARCTION	6	0	6	0	0	0	0	0	0	مضاعفات جارية (حاضرة) معينة نتيجة احتشاء حاد بعضلة القلب
(I24) OTHER ACUTE ISCHAEMIC HEART DISEASES	2	0	2	0	0	0	0	0	0	أمراض اقفارية (اسكيمية) حادة أخرى بالقلب (نتيجة نقص ارتواء عضلة القلب)
(I25) CHRONIC ISCHAEMIC HEART DISEASES	114	1	106	5	2	0	0	0	0	أمراض القلب الإقفارية (الاسكيمية) المزمنة
(I27) OTHER PULMONARY HEART DISEASES	1	0	0	1	0	0	0	0	0	أمراض القلب الرئوية الأخرى
(I28) OTHER DISEASES OF PULMONARY VESSELS	1	0	1	0	0	0	0	0	0	أمراض أخرى بالأوعية الدموية الرئوية
(I35) NONRHEUMATIC AORTIC VALVE DISORDERS	1	0	1	0	0	0	0	0	0	اضطرابات غير روماتيزمية بالصمام الأبهري (الأورطي)
(I40) ACUTE MYOCARDITIS	2	0	0	0	2	0	0	0	0	التهاب حاد بعضل القلب
(I42) CARDIOMYOPATHY	3	0	1	0	1	0	0	0	1	اعتلال عضل القلب
(I44) ATRIOVENTRICULAR AND LEFT BUNDLE-BRANCH BLOCK	3	0	2	1	189	0	0	0	0	إحصار (حصار) أذيني بطين أو إحصار الفرع الأيسر للحزمة الأذينية البطينية



الوفيات المسجلة حسب فئة العمر وسبب الوفاة (المراجعة العاشره القائمة المفصلة)

REGISTERED DEATHS BY AGE GROUP, SEX AND CAUSE OF DEATH (ICD 10 DETAIL LIST)

2005

المجموع TOTAL

Table No (40- 3)

جدول رقم (3 - 40)

Cause of Death	Age Group (In Years) فئة العمر (بالسنوات)									سبب الوفاة
	المجموع Total	غير مبين Not Stated	+50	49-40	39-30	29-20	19-10	9-5	5-	
(I46) CARDIAC ARREST	1	0	1	0	0	0	0	0	0	توقف القلب
(I48) ATRIAL FIBRILLATION AND FLUTTER	7	0	7	0	0	0	0	0	0	رجفان ورفرفة بالأذنين
(I49) OTHER CARDIAC ARRHYTHMIAS	3	0	2	1	0	0	0	0	0	أنواع أخرى من اضطرابات نظم (ضربات) القلب
(I50) HEART FAILURE	6	0	3	3	0	0	0	0	0	فشل (هبوط) (قصور) القلب
(I51) COMPLICATIONS AND ILL-DEFINED DESCRIPTIONS OF HEART DISEASE	5	0	1	1	0	1	0	0	2	مضاعفات أو أوصاف غير محددة لمرض قلبي
(I60) Subarachnoid haemorrhage	2	0	1	1	0	0	0	0	0	نزف تحت العنكبوتية (الغشاء العنكبوتي)
(I61) intracerebral haemorrhage	2	0	1	0	1	0	0	0	0	نزف داخل المخ
(I62) OTHER NONTRAUMATIC INTRACRANIAL HAEMORRHAGE	4	0	2	1	0	1	0	0	0	انواع اخرى من النزف غير الرضى
(I63) Cerebral infarction	2	0	1	0	1	0	0	0	0	احتشاء مخي
(I64) stroke not specified as haemorrhage or infarction	5	0	5	0	0	0	0	0	0	سكتة دماغية غير محدد إذا كانت نتيجة نزف او احتشاء
(I65) OCCLUSION AND STENOSIS OF PRECEREBRAL ARTERIES	2	0	1	0	1	0	0	0	0	انسداد بالشرايين قبل المخية
(I69)	1	0	1	0	0	0	0	0	0	العقائيل (الأثار المتأخرة) لمرض مخي وعائي
(I73) Other peripheral vascular diseases	1	0	1	0	190	0	0	0	0	الأمراض الأخرى بالأوعية الطرفية



الوفيات المسجلة حسب فئة العمر وسبب الوفاة (المراجعة العاشره القائمة المفصلة)

REGISTERED DEATHS BY AGE GROUP, SEX AND CAUSE OF DEATH (ICD 10 DETAIL LIST)

2005

المجموع TOTAL

Table No (40- 3)

جدول رقم (3 - 40)

Cause of Death	Age Group (In Years) فئة العمر (بالسنوات)									سبب الوفاة
	المجموع Total	غير مبين Not Stated	+50	49-40	39-30	29-20	19-10	9-5	5-	
(I82) Other venous embolism and thrombosis	1	0	0	0	1	0	0	0	0	تجلط بالاوردة الاخرى
(I97) postprocedural disorders of circulatory system not elsewhere classified	5	0	5	0	0	0	0	0	0	اضطرابات بالجهاز الدورى عقب اجراءات لم تصنف في مكان اخر
(J18) pneumonia organism unspecified	6	0	2	1	0	0	0	1	2	ذات الرئة بسبب كائن حي غير محدد
(J21) ACUTE BRONCHIOLITIS	2	0	1	0	0	0	0	0	1	التهاب القصيبات (الشعبيات) الحاد
(J22) Unspecified acute lower respiratory infection	2	0	2	0	0	0	0	0	0	عدوى (خمج) حاد بالجهاز التنفسي السفلي (المسالك التنفسية السفلية) دون تحديد
(J44) other chronic obstructive pulmonary disease	16	1	11	3	0	1	0	0	0	الأمراض الرئوية المزمنة الانسدادية الأخرى
(J45) Asthma	3	0	3	0	0	0	0	0	0	الربو - الاسما
(J66) AIRWAY DISEASE DUE TO SPECIFICDUST	1	0	1	0	0	0	0	0	0	مرض بالمسلك الهوائي ناجم عن تراب لمواد عضوية معينة
(J69) PNEUMONITIS DUE TO SOLIDS AND LIQUIDS	17	0	14	0	0	0	1	1	1	التهاب الرئة نتيجة مواد صلبة أو سائلة
(J80) ADULT RESPIRATORY DISTRESSSYNDROME	3	0	1	0	1	1	0	0	0	متلازمة الضائقة التنفسية في البالغ
(J81) PULMONARY OEDEMA	6	0	4	2	0	0	0	0	0	وذمة رئوية - أوديم بالرئة
(J90) PLEURAL EFFUSION,ELSEWHERECLASSIFIED	1	0	0	0	0	0	0	0	1	انسكاب جنبي (بلوري) لم يصنف في مكان آخر
(J93) PNEUMOTHORAX	1	0	1	0	191	0	0	0	0	الاسترواح الصدري



الوفيات المسجلة حسب فئة العمر وسبب الوفاة (المراجعة العاشره القائمة المفصلة)

REGISTERED DEATHS BY AGE GROUP, SEX AND CAUSE OF DEATH (ICD 10 DETAIL LIST)

2005

المجموع TOTAL

جدول رقم (40 - 3)

Table No (40- 3)

Cause of Death	Age Group (In Years) فئة العمر (بالسنوات)									سبب الوفاة
	المجموع Total	غير مبيّن Not Stated	+50	49-40	39-30	29-20	19-10	9-5	5-	
(J95) POSTPROCEDURAL RESPIRATORY DISORDERS, NOT ELSEWHERE CLASSIFIED	1	0	0	0	1	0	0	0	0	اضطرابات تنفسية عقب اجراءات لم تصنف في مكان آخر
(J96) RESPIRATORY FAILURE, NOT ELSEWHERE CLASSIFIED	1	0	0	0	0	1	0	0	0	فشل (هبوط) تنفسي ، لم يصنف في مكان آخر
(J98) OTHER RESPIRATORY DISORDERS	1	0	1	0	0	0	0	0	0	الأمراض التنفسية الأخرى
(K22) OTHER DISEASES OF OESOPHAGUS	1	0	0	0	1	0	0	0	0	الأمراض الأخرى بالمريء
(K56) PARALYTIC ILEUS AND INTESTINAL OBSTRUCTION WITHOUT HERNIA	1	0	1	0	0	0	0	0	0	اللوى (انسداد الأمعاء) (العلوص) الشللي و انسداد الأمعاء دون ذكر فتق
(K70) ALCOHOLIC LIVER DISEASE	1	0	0	1	0	0	0	0	0	مرض الكبد الكحولي (نتيجة ادمان الكحوليات)
(K72) HEPATIC FAILURE, NOT ELSEWHERE CLASSIFIED	3	0	1	1	0	0	0	0	1	فشل (قصور) الكبد غير المصنف في مكان آخر
(K73) CHRONIC HEPATITIS, NOT ELSEWHERE CLASSIFIED	1	0	1	0	0	0	0	0	0	التهاب كبدي مزمن لم يصنف في مكان آخر
(K74) FIBROSIS AND CIRRHOSIS OF LIVER	10	0	9	0	1	0	0	0	0	تليف وتشمع الكبد
(K75) OTHER INFLAMMATORY LIVER DISEASES	2	0	1	0	0	1	0	0	0	أمراض التهابية أخرى بالكبد
(K76) OTHER DISEASES OF LIVER	9	0	8	1	0	0	0	0	0	الأمراض الأخرى بالكبد
(K85) ACUTE PANCREATITIS	1	0	0	0	1	0	0	0	0	التهاب حاد بالبنكرياس (المعتكلة)
(K92) OTHER DISEASES OF DIGESTIVE SYSTEM	7	0	3	3	1	0	0	0	0	الأمراض الأخرى بالجهاز الهضمي



الوفيات المسجلة حسب فئة العمر وسبب الوفاة (المراجعة العاشره القائمة المفصلة)

REGISTERED DEATHS BY AGE GROUP, SEX AND CAUSE OF DEATH (ICD 10 DETAIL LIST)

2005

المجموع TOTAL

Table No (40- 3)

جدول رقم (3 - 40)

Cause of Death	Age Group (In Years) فئة العمر (بالسنوات)									سبب الوفاة
	المجموع Total	غير مبين Not Stated	+50	49-40	39-30	29-20	19-10	9-5	5-	
(L08) OTHER LOCAL INFECTIONS OF SKIN AND SUBCUTANEOUS TISSUE	8	1	6	0	1	0	0	0	0	عداوى (إخماج) أخرى بالجلد أو بالنسيج الخلوي تحت الجلد (الهلل)
(L88) PYODERMA GANGRENOSUM	2	0	2	0	0	0	0	0	0	تقيح الجلد المؤدي الى موات (غنغرينا)
(L89) DECUBITUS ULCER	3	0	3	0	0	0	0	0	0	القرحة الاستلقانية (الناقبة)
(N17) ACUTE RENAL FAILURE	17	0	12	4	0	1	0	0	0	الفشل (القصور) الكلوي الحاد
(N18) CHRONIC RENAL FAILURE	18	0	17	0	0	0	1	0	0	الفشل الكلوي المزمن
(N19) UNSPECIFIED RENAL FAILURE	7	1	6	0	0	0	0	0	0	فشل كلوي ، دون تحديد
(N25) DISORDERS RESULTING FROM IMPAIRED RENAL TUBULAR FUNCTION	2	0	1	1	0	0	0	0	0	اضطرابات (اعتلالات) ناجمة عن تلف وظائف النبيبات (الانابيب) الكلوية
(O95) OBSTETRIC DEATH OF UNSPECIFIED CAUSE	3	0	0	0	1	2	0	0	0	وفاة متعلقة بالولادة لسبب غير محدد
(P07) DISORDERS RELATED TO SHORT GESTATION AND LOW BIRTH WEIGHT NOT ELSEWHERE CLASSIFIED	34	0	0	0	0	0	0	0	34	اضطرابات تتعلق بقصر مدة الحمل أو نقص وزن الميلاد (الوزن عند الميلاد) ، غير منصفة في مكان آخر
(P21) BIRTH ASPHYXIA	1	0	0	0	0	0	0	0	1	اختناق ولادي - اختناق الوليد
(P22) RESPIRATORY DISTRESS OF NEWBORN	6	0	0	0	0	0	0	0	6	ضائقة الوليد التنفسية - كرب تنفسي بالوليد
(P24) NEONATAL ASPIRATION SYNDROMES	2	0	0	0	0	0	0	0	2	متلازمات الانتشاق (السفت) في الوليد
(P26) PULMONARY HAEMORRHAGE ORIGINATING IN THE PERINATAL PERIOD	1	0	0	0	193	0	0	0	1	نزف (نزيف) رئوي نشأ خلال الفترة حوالي الولادة



الوفيات المسجلة حسب فئة العمر وسبب الوفاة (المراجعة العاشره القائمة المفصلة)

REGISTERED DEATHS BY AGE GROUP, SEX AND CAUSE OF DEATH (ICD 10 DETAIL LIST)

2005

المجموع TOTAL

Table No (40- 3)

جدول رقم (3 - 40)

Cause of Death	Age Group (In Years) فئة العمر (بالسنوات)									سبب الوفاة
	المجموع Total	غير مبين Not Stated	+50	49-40	39-30	29-20	19-10	9-5	5-	
(P28) OTHER RESPIRATORY CONDITIONS ORIGINATING IN THE PERINATAL PERIOD	2	0	0	0	0	0	0	0	2	الحالات التنفسية الأخرى التي تنشأ خلال الفترة حوالي الولادة
(P29) CARDIOVASCULAR DISORDERS ORIGINATING IN THE PERINATAL PERIOD	2	0	0	0	0	0	0	0	2	الاضطرابات القلبية الوعائية التي تنشأ خلال الفترة حوالي الولادة
(Q00) ANENCEPHALY AND SIMILAR MAIFORMATIONS	2	0	0	0	0	0	0	0	2	انعدام الدماغ والتشوهات المماثلة
(Q02) MICROCEPHALY	1	0	0	0	0	0	0	0	1	الصغر - صغر الرأس
(Q03) CONGENITAL HYDROCEPHALUS	2	0	0	0	0	0	0	0	2	موه (استسقاء) الرأس الخلقي
(Q04) OTHER CONGENITAL MAIFORMATIONS OF BRAIN	1	0	0	0	0	0	0	0	1	التشوهات الخلقية الأخرى بالدماغ (المخ)
(Q20) CONGENITAL MALFORMATIONS OF CARDIAC CHAMBERS AND CONNECTIONS	2	0	0	0	0	0	0	1	1	التشوهات الخلقية بغرفات القلب والأجزاء المتصلة بها
(Q24) OTHER CONGENITAL MALFORMATIONS OF HEART	6	0	0	0	0	0	0	0	6	التشوهات الخلقية الأخرى بالقلب
(Q26) CONGENITAL MAIFORMATIONS OF GREAT VEINS	1	0	0	0	0	0	1	0	0	التشوهات الخلقية بالأوردة الكبيرة
(Q44) CONGENITAL MAIFORMATIONS OF GALLBLADDER, BILE DUCTS AND LIVER	1	0	0	0	0	0	0	0	1	التشوهات الخلقية بالمرارة (الحويلة الصفراوية) أو القنوات الصفراوية أو الكبد
(Q61) CYSTIC KIDNEY DISEASE	1	0	0	0	0	0	0	0	1	داء الكلي الكيسي
(Q78) OTHER OSTEOCHONDRODYSPLASIAS	1	0	0	0	0	0	0	0	1	الصور الأخرى من خلل التنسج العظمي الغضروفي
(Q79) CONGENITAL MALFORMATIONS OF MUSCLOSKELETAL SYSTEM, NOT ELSEWHERE CLASSIFIED	4	0	0	0	194	0	0	0	4	التشوهات الخلقية بالجهاز العظمي الهيكلي التي لم تصنف في مكان آخر من التصنيف



الوفيات المسجلة حسب فئة العمر وسبب الوفاة (المراجعة العاشره القائمة المفصلة)

REGISTERED DEATHS BY AGE GROUP, SEX AND CAUSE OF DEATH (ICD 10 DETAIL LIST)

2005

المجموع TOTAL

Table No (40- 3)

جدول رقم (3 - 40)

Cause of Death	Age Group (In Years) فئة العمر (بالسنوات)									سبب الوفاة	
	المجموع Total	غير مبين Not Stated	+50	49-40	39-30	29-20	19-10	9-5	5-		
(Q89) OTHER CONGENITAL MALFORMATIONS NOT ELSEWHERE CLASSIFIED	9	0	0	0	0	0	1	1	7	تشوهات خلقية أخرى لم تصنف في مكان آخر من التصنيف	
(Q90) DOWNS SYNDROME	4	0	0	0	0	0	0	0	4	متلازمة دواون	
(Q91) EDWARDS` SYNDROME AND PATAU`S SYNDROME	4	0	0	0	0	0	0	0	4	متلازمة ادوارد ومتلازمة باتاو	
(R04) HAEMORRHAGE FROM RESPIRATORYPASSAGES	2	0	0	0	0	0	0	1	1	نزف (نزيف) من الممرات (المسالك) التنفسية	
(R54) SENILITY	25	1	24	0	0	0	0	0	0	الشيخوخة	
(R57) SHOCK,NOT ELSEWHERE CLASSIFIED	3	0	2	0	0	0	1	0	0	صدمة ، غير مصنفة في مكان آخر	
(R62) LACK OF EXPECTED NORMALPHYSIOLOGICAL DEVELOPMENT	1	0	0	0	0	0	0	0	1	نقص في النمو الطبيعي الفيزيولوجي) المتوقع	
(R63) SYMPTOMS AND SIGNS CONCERNINGFOOD AND FIUID INTAKE	2	0	0	0	0	0	1	0	1	أعراض وعلامات تخص المدخول من (أخذ) الطعام (الغذاء) والسوائل	
(R89) ABNORMAL FINDINGS IN SPECIMENSFROM OTHER ORGANS,SYSTEMS ANDTISSUES	1	0	0	0	0	0	0	0	1	موجودات غير طبيعية في عينات من أعضاء أو أجهزة أو أنسجة أخرى	
(R95) SUDDEN INFANT DEATH SYNDROME	6	0	0	0	0	0	0	0	6	متلازمة الموت المفاجئ للوليد	
(R96) OTHER SUDDEN DESTH,CAUSE UNKNOWN	260	0	102	66	47	37	1	0	7	الأنواع الأخرى من الموت المفاجئ غير معروفة السبب	
(R98) UNATTENDED DEATH	7	0	6	1	0	0	0	0	0	وفاة لم يشهدها أحد - وجد ميتا)	
(R99) OTHER ILL-DEFINED AND UNSPECIFIED CAUSES OF MORTALITY	33	0	18	5	195	2	3	3	0	2	وفيات أخرى غير معروفة أو أسباب غير محددة للوفاة



الوفيات المسجلة حسب فئة العمر وسبب الوفاة (المراجعة العاشره القائمة المفصلة)

REGISTERED DEATHS BY AGE GROUP, SEX AND CAUSE OF DEATH (ICD 10 DETAIL LIST)

2005

المجموع TOTAL

جدول رقم (3 - 40)

Table No (40- 3)

Cause of Death	Age Group (In Years) فئة العمر (بالسنوات)									سبب الوفاة
	المجموع Total	غير مبين Not Stated	+50	49-40	39-30	29-20	19-10	9-5	5-	
(V89) MOTOR-OR NONMOTOR-VEHICLE, ACCIDENT TYPE OF VEHICLE UNSPECIFIED	231	0	38	32	44	65	36	6	10	حادث مركبة ذات محرك أو بدونة ، لكن نوع المركبة غير محدد
(W19) UNSPECIFIED FALL	17	0	4	3	4	6	0	0	0	سقوط ، دون تحديد (سقوط عارض)
(W20) STRUCK BY THROWN,PROJECTED ORFALLING OBJECT	13	0	1	3	7	2	0	0	0	الاتطام بجسم ملقى ، أو مقذوف ، أو ساقط (هابط)
(W23) CAUGHT,CRUSHED,JAMMED ORPINCHED IN OR BETWEEN OBJECT	2	0	0	0	1	1	0	0	0	الامساك بواسطة ، أو الهرس (السحق) ، أو الاتضاغاط بين ، أو القرص بواسطة أو بين أشياء (أجسام)
(W24) CONTACT WITH LIFTING ANDTRANSMISSION DEVICES,NOTEELSEWHERE CLASSIFIED	1	0	0	1	0	0	0	0	0	الاحتكاك بجهاز (آلات) رفع أو نثل لم تصنف في مكان آخر
(W31) CONTACT WITH OTHER ANDUNSPECIFIED MACHINERY	1	0	0	0	1	0	0	0	0	الاحتكاك بماكينات أخرى أو غير محددة
(W34) DISCHARGE FROM OTHER AND UNSPECIFIED FIREARMS	1	0	0	0	1	0	0	0	0	مقذوف ناري من أسلحة نارية أخرى أو غير محددة
(W38) EXPLOSION AND RUPTURE OF OTHERSPECIFIED PRESSURIZED DEVICES	2	0	0	0	1	1	0	0	0	إنفجار أو تمزق جهيذة معينة أخرى تحت ضغط
(W40) EXPLOSION OF OTHER MATERIALS	2	0	1	0	0	1	0	0	0	إنفجار مواد أخرى
(W70) DROWNING AND SUBMERSIONFOLLOWING FALL INTO ANTURALWATER	3	0	0	1	0	0	0	0	2	الغرق والغمر في الماء عقب السقوط الى داخل مياه طبيعية
(W74) UNSPECIFIED DROWNING AND SUBMERSION	4	0	1	1	1	0	1	0	0	صور غير محددة من الغرق والغمر في الماء
(W75) ACCIDENTAL SUFFOCATION ANDSTRANGULATION IN BED	1	0	0	0	0	0	0	1	0	الاختناق والخنق العرضي (غير المقصود) أثناء الوجود بالسرير
(W76) OTHER ACCIDENTAL HANGING ANDSTRANGULATION	2	0	0	0	196	0	2	0	0	صور أخرى من الاختناق والخنق العرضي



الوفيات المسجلة حسب فئة العمر وسبب الوفاة (المراجعة العاشره القائمة المفصلة)

REGISTERED DEATHS BY AGE GROUP, SEX AND CAUSE OF DEATH (ICD 10 DETAIL LIST)

2005

المجموع TOTAL

Table No (40- 3)

جدول رقم (3 - 40)

Cause of Death	Age Group (In Years) فئة العمر (بالسنوات)									سبب الوفاة
	المجموع Total	غير مبين Not Stated	+50	49-40	39-30	29-20	19-10	9-5	5-	
(W85) EXPOSURE TO ELECTRIC TRANSMISSION LINES	1	0	0	0	1	0	0	0	0	التعرض لخطوط نقل التيار الكهربائي
(W87) EXPOSURE TO UNSPECIFIED ELECTRIC CURRENT	2	0	0	0	1	1	0	0	0	التعرض لتيار كهربائي دون تحديد
(X00) EXPOSURE TO UNCONTROLLED FIRE IN BUILDING OR STRUCTURE	1	0	0	0	0	0	0	0	1	التعرض لحريق غير متحكم فيه في مبنى أو هيكل
(X08) EXPOSURE TO OTHER SPECIFIED SMOKE, FIRE AND FIRES	9	0	0	0	1	8	0	0	0	التعرض لأنواع أخرى من الدخان أو النار (الحريق) أو اللهب
(X09) EXPOSURE TO UNSPECIFIED SMOKE, FIRE AND FLAMES	6	0	2	1	1	0	0	1	1	التعرض لدخان أو حريق أو لهب دون تحديد
(X17) CONTACT WITH HOT ENGINES, MACHINERY AND TOOLS	1	0	0	0	1	0	0	0	0	التلامس مع محركات أو آلات أو عدد ساخنة
(X30) EXPOSURE TO EXCESSIVE NATURAL HEAT	1	0	0	1	0	0	0	0	0	التعرض لحرارة شديدة طبيعية المنشأ
(X44) ACCIDENTAL POISONING AND EXPOSURE TO OTHER AND UNSPECIFIED DRUGS, MEDICAMENTS AND BIOLOGICAL SUBSTANCE	3	0	2	0	1	0	0	0	0	تسمم بـ أو تعرض دون قصد لغير ذلك أو غير المحدد من العقاقير أو المستحضرات الطبية أو المواد الحيوية (أ)
(X48) ACCIDENTAL POISONING BY AND EXPOSURE TO PESTICIDES	1	0	0	1	0	0	0	0	0	تسمم بـ أو تعرض دون قصد لمبيدات الهوام (الحشرات)
(X49) ACCIDENTAL POISONING BY AND EXPOSURE TO OTHER AND UNSPECIFIED CHEMICALS AND NOXIOUS SUBSTANCES	1	0	0	1	0	0	0	0	0	تسمم بـ أو تعرض دون قصد لغير ذلك أو غير المحدد من الكيماويات والمواد الضارة
(X59) EXPOSURE TO UNSPECIFIED FACTOR	1	0	0	0	0	0	0	0	1	التعرض لعوامل غير محددة (مثلاً : حادث ب ت أ - تعرض ب ت أ)
(X70) INTENTIONAL SELF-HARM BY HANGING, STRANGULATION AND SUFFOCATION	16	0	1	2	4	9	0	0	0	الإيذاء المتعمد للذات بالشنق أو الخنق أو الاختناق
(X80) INTENTIONAL SELF-HARM BY JUMPING FROM A HIGH PLACE	1	0	0	0	197	0	1	0	0	الإيذاء المتعمد للذات بالقفز من مكان مرتفع



الوفيات المسجلة حسب فئة العمر وسبب الوفاة (المراجعة العاشره القائمة المفصلة)

REGISTERED DEATHS BY AGE GROUP, SEX AND CAUSE OF DEATH (ICD 10 DETAIL LIST)

2005

المجموع TOTAL

Table No (40- 3)

جدول رقم (40 - 3)

Cause of Death	Age Group (In Years) فئة العمر (بالسنوات)									سبب الوفاة
	المجموع Total	غير مبيّن Not Stated	+50	49-40	39-30	29-20	19-10	9-5	5-	
(X91) ASSAULT BY STRANGULATION AND SUFFOCATION	1	0	0	0	0	0	1	0	0	الاعتداء بالشنق أو الخنق أو الاختناق
(X93) ASSAULT BY HANDGUN DISCHARGE	1	0	0	1	0	0	0	0	0	الاعتداء بمقدوف ناري من بندقية يدوية (مسدس)
(X95) ASSAULT BY OTHER AND UNSPECIFIED FIREARM DISCHARGE	9	0	7	0	1	0	0	0	1	الاعتداء بمقدوف ناري مصدره غير محدد
(X99) ASSAULT BY SHARP OBJECT	3	0	0	0	1	1	1	0	0	الاعتداء بجسم (شئ) حاد
Total	1545	9	819	203	149	155	56	14	140	المجموع



الوفيات المسجلة حسب الجنسية والجنس وسبب الإصابة والتسمم و الاسباب الخارجية

REGISTERED DEATHS BY NATIONALITY, SEX AND CAUSE OF INJURY AND POISONING & EXTERNAL CAUSES

2005

Table No (41)

جدول رقم (41)

Cause of Injury & Poisoning	المجموع Total			غير قطريين Non-Qataris			قطريون Qataris			الإصابة والتسمم
	المجموع العام G.T	إناث F	ذكور M	مجموع T	إناث F	ذكور M	مجموع T	إناث F	ذكور M	
(V89) MOTOR-OR NONMOTOR-VEHICLE, ACCIDENT TYPE OF VEHICLE UNSPECIFIED	231	27	204	144	15	129	87	12	75	حادث مركبة ذات محرك أو بدونه ، لكن نوع المركبة غير محدد
(W19) UNSPECIFIED FALL	17	1	16	15	0	15	2	1	1	سقوط ، دون تحديد (سقوط عارض)
(W20) STRUCK BY THROWN,PROJECTED ORFALLING OBJECT	13	0	13	13	0	13	0	0	0	الانتظام بجسم ملقى ، أو مقذوف ، أو ساقط (هابط)
(W23) CAUGHT, CRUSHED, JAMMED OR PINCHED IN OR BETWEEN OBJECT	2	0	2	2	0	2	0	0	0	الامساك بواسطة ، أو الهرس (السحق) ، أو الانضغاط بين ، أو القرص بواسطة أو بين أشياء (أجسام)
(W24) CONTACT WITH LIFTING AND TRANSMISSION DEVICES, NOT ELSEWHERE CLASSIFIED	1	0	1	1	0	1	0	0	0	الاحتكاك بجهاز (آلات) رفع أو نزل لم تصنف في مكان آخر
(W31) CONTACT WITH OTHER AND UNSPECIFIED MACHINERY	1	0	1	1	0	1	0	0	0	الاحتكاك بماكينات أخرى أو غير محددة
(W34) DISCHARGE FROM OTHER AND UNSPECIFIED FIREARMS	1	0	1	0	0	0	1	0	1	مقذوف ناري من أسلحة نارية أخرى أو غير محددة
(W38) EXPLOSION AND RUPTURE OF OTHER SPECIFIED PRESSURIZED DEVICES	2	0	2	2	0	2	0	0	0	إنفجار أو تمزق جهيزة معينة أخرى تحت ضغط
(W40) EXPLOSION OF OTHER MATERIALS	2	0	2	1	0	1	1	0	1	إنفجار مواد أخرى
(W70) DROWNING AND SUBMERSION FOLLOWING FALL INTO NATURAL WATER	3	0	3	1	0	1	2	0	2	الغرق والغمر في الماء عقب السقوط الى داخل مياه طبيعية
(W74) UNSPECIFIED DROWNING AND SUBMERSION	4	0	4	2	0	2	2	0	2	صور غير محددة من الغرق والغمر في الماء
(W75) ACCIDENTAL SUFFOCATION AND STRANGULATION IN BED	1	0	1	0	0	0	1	0	1	الاختناق والخنق العرضي (غير المقصود) أثناء الوجود بالسرير
(W76) OTHER ACCIDENTAL HANGING AND STRANGULATION	2	0	2	2	0	2	0	0	0	صور أخرى من الاختناق والخنق العرضي
(W85) EXPOSURE TO ELECTRIC TRANSMISSION LINES	1	0	1	1	0	1	0	0	0	التعرض لخطوط نقل التيار الكهربائي
(W87) EXPOSURE TO UNSPECIFIED ELECTRIC CURRENT	2	0	2	2	0	2	0	0	0	التعرض لتيار كهربائي دون تحديد
(X00) EXPOSURE TO UNCONTROLLED FIRE IN BUILDING OR STRUCTURE	1	0	1	0	199	0	1	0	1	التعرض لحريق غير متحكم فيه في مبنى أو هيكل



الوفيات المسجلة حسب الجنسية والجنس وسبب الإصابة والتسمم والاسباب الخارجية

REGISTERED DEATHS BY NATIONALITY, SEX AND CAUSE OF INJURY AND POISONING & EXTERNAL CAUSES

2005

Table No (41)

جدول رقم (41)

Cause of Injury & Poisoning	المجموع Total			غير قطريين Non-Qataris			قطريون Qataris			الإصابة والتسمم
	المجموع العام G.T	اناث F	ذكور M	مجموع T	اناث F	ذكور M	مجموع T	اناث F	ذكور M	
(X08) EXPOSURE TO OTHER SPECIFIED SMOKE, FIRE AND FIAMES	9	0	9	9	0	9	0	0	0	التعرض لأنواع أخرى من الدخان أو النار (الحريق) أو اللهب
(X09) EXPOSURE TO UNSPECIFIED SMOKE, FIRE AND FLAMES	6	1	5	5	0	5	1	1	0	التعرض لدخان أو حريق أو لهب دون تحديد
(X17) CONTACT WITH HOT ENGINES, MACHINERY AND TOOLS	1	0	1	1	0	1	0	0	0	التلامس مع محركات أو آلات أو عدد ساخن
(X30) EXPOSURE TO EXCESSIVE NATURAL HEAT	1	0	1	1	0	1	0	0	0	التعرض لحرارة شديدة طبيعية المنشأ
(X44) ACCIDENTAL POISONING AND EXPOSURE TO OTHER AND UNSPECIFIED DRUGS, MEDICAMENTS AND BIOLOGICAL SUBSTANCES	3	1	2	1	0	1	2	1	1	تسمم بـ او تعرض دون تصد بغير ديك او غير المحدد من العقاقير أو المستحضرات الطبية أو المواد الحيوية (السبه له حبة)
(X48) ACCIDENTAL POISONING BY AND EXPOSURE TO PESTICIDES	1	0	1	1	0	1	0	0	0	تسمم بـ أو تعرض دون قصد لمبيدات الهوام (الحشرات)
(X49) ACCIDENTAL POISONING BY AND EXPOSURE TO OTHER AND UNSPECIFIED CHEMICALS AND NOXIOUS SUBSTANCES	1	1	0	1	1	0	0	0	0	تسمم بـ أو تعرض دون قصد لغير ذلك أو غير المحدد من الكيماويات والمواد الضارة
(X59) EXPOSURE TO UNSPECIFIED FACTOR	1	1	0	1	1	0	0	0	0	التعرض لعوامل غير محددة (مثلاً : حادث ب ت أ . تعرض ب ت أ)
(X70) INTENTIONAL SELF-HARM BY HANGING, STRANGULATION AND SUFFOCATION	16	1	15	16	1	15	0	0	0	الإيذاء المتعمد للذات بالشنق أو الخنق أو الاختناق
(X80) INTENTIONAL SELF-HARM BY JUMPING FROM A HIGH PLACE	1	0	1	0	0	0	1	0	1	الإيذاء المتعمد للذات بالقفز من مكان مرتفع
(X91) ASSAULT BY STRANGULATION AND SUFFOCATION	1	1	0	1	1	0	0	0	0	الاعتداء بالشنق أو الخنق أو الاختناق
(X93) ASSAULT BY HANDGUN DISCHARGE	1	1	0	0	0	0	1	1	0	الاعتداء بمقذوف ناري من بندقية يدوية (مسدس)
(X95) ASSAULT BY OTHER AND UNSPECIFIED FIREARM DISCHARGE	9	4	5	1	0	1	8	4	4	الاعتداء بمقذوف ناري مصدره غير محدد
(X99) ASSAULT BY SHARP OBJECT	3	2	1	2	1	1	1	1	0	الاعتداء بجسم (شئ) حاد
Total	338	41	297	227	20	207	111	21	90	المجموع

وفيات الأطفال الرضع

Infant Deaths



وفيات الاطفال الرضع المسجلة حسب الجنسية والجنس

REGISTERED INFANT DEATHS BY NATIONALITY AND SEX

1996 - 2005

Table No (42)

جدول رقم (42)

Year	المجموع Total			غير قطريين Non-Qataris			قطريون Qataris			الجنسية والجنس السنة
	المجموع العام G.T	اناث F	ذكور M	مجموع T	اناث F	ذكور M	مجموع T	اناث F	ذكور M	
1996	124	50	74	60	23	37	64	27	37	1996
1997	130	69	61	63	34	29	67	35	32	1997
1998	141	57	84	74	29	45	67	28	39	1998
1999	112	54	58	50	22	28	62	32	30	1999
2000	132	63	69	72	34	38	60	29	31	2000
2001	111	53	58	58	29	29	53	24	29	2001
2002	107	44	63	45	20	25	62	24	38	2002
2003	137	62	75	63	25	38	74	37	37	2003
2004	113	53	60	68	35	33	45	18	27	2004
2005	110	50	60	62	28	34	48	22	26	2005

وفيات الأطفال الرضع المسجلة حسب الجنسية
REGISTERED INFANT DEATHS BY NATIONALITY
1996 - 2005

العدد Number

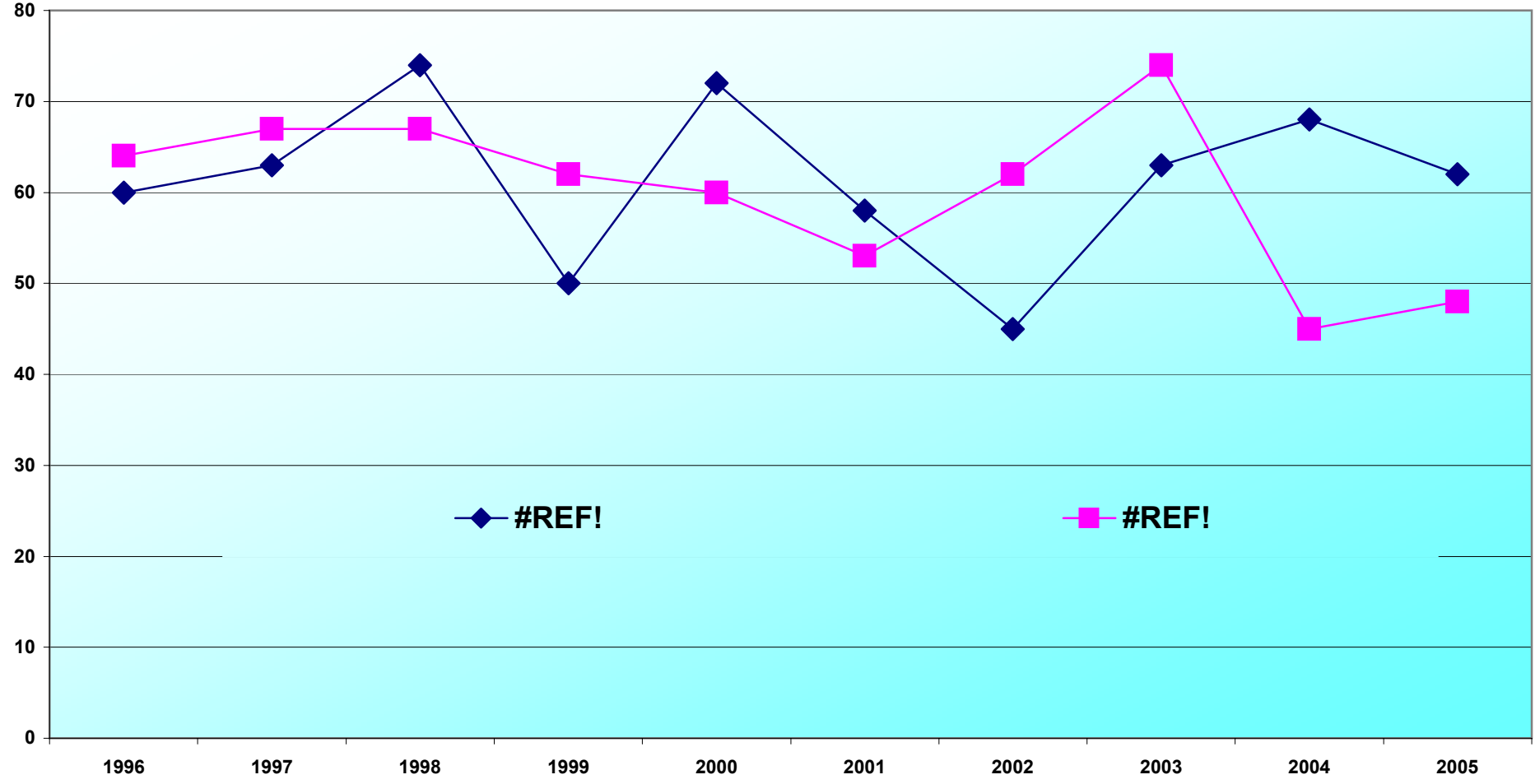



وفيات الاطفال الرضع المسجلة حسب الجنسية والجنس والبلدية

REGISTERED INFANT DEATHS BY NATIONALITY, SEX AND MUNICIPALITY

2005

Table No (43)

جدول رقم (43)

Municipality	المجموع Total			غير قطريين Non-Qataris			قطريون Qataris			البلدية
	المجموع العام G.T	اناث F	ذكور M	مجموع T	اناث F	ذكور M	مجموع T	اناث F	ذكور M	
DOHA	83	40	43	48	24	24	35	16	19	الدوحة
AL RAYYAN	17	7	10	6	2	4	11	5	6	الريان
AL WAKRA	5	1	4	5	1	4	0	0	0	الوكرة
UMM SALAL	1	1	0	1	1	0	0	0	0	ام صلال
AL KHOR	4	1	3	2	0	2	2	1	1	الخور
AL SHAMAL	0	0	0	0	0	0	0	0	0	الشمال
AL GHUWAIRIYA	0	0	0	0	0	0	0	0	0	الغويرية
AL JEMAILYA	0	0	0	0	0	0	0	0	0	الجميليه
JERYAN AL BATNA	0	0	0	0	0	0	0	0	0	جريان الباطنة
MESAIEED	0	0	0	0	0	0	0	0	0	مسيعيد
OUTSIDE QATAR	0	0	0	0	0	0	0	0	0	خارج قطر
Total	110	50	60	62	28	34	48	22	26	المجموع



وفيات الاطفال الرضع المسجلة حسب الجنسية والجنس والشهر

REGISTERED INFANT DEATHS BY NATIONALITY, SEX AND MONTH

2005

Table No (44)

جدول رقم (44)

Month	المجموع Total			غير قطريين Non-Qataris			قطريون Qataris			الشهر
	المجموع العام G.T	اناث F	ذكور M	مجموع T	اناث F	ذكور M	مجموع T	اناث F	ذكور M	
JANUARY	19	10	9	11	5	6	8	5	3	يناير
FEBRUARY	7	2	5	2	0	2	5	2	3	فبراير
MARCH	5	2	3	1	1	0	4	1	3	مارس
APRIL	9	5	4	7	4	3	2	1	1	ابريل
MAY	10	2	8	7	1	6	3	1	2	مايو
JUNE	8	4	4	4	2	2	4	2	2	يونية
JULY	9	5	4	4	2	2	5	3	2	يوليو
AUGUST	5	2	3	3	1	2	2	1	1	اغسطس
SEPTEMBER	5	4	1	4	4	0	1	0	1	سبتمبر
OCTOBER	10	4	6	7	4	3	3	0	3	اكتوبر
NOVEMBER	7	3	4	2	1	1	5	2	3	نوفمبر
DECEMBER	16	7	9	10	3	7	6	4	2	ديسمبر
Total	110	50	60	62	28	34	48	22	26	المجموع



وفيات الاطفال الرضع المسجلة حسب الجنسية والجنس والعمر

REGISTERED INFANT DEATHS BY NATIONALITY, SEX AND AGE

2005

Table No (45)

جدول رقم (45)

Age	المجموع Total			غير قطريين Non-Qataris			قطريون Qataris			العمر
	المجموع العام G.T	اناث F	ذكور M	مجموع T	اناث F	ذكور M	مجموع T	اناث F	ذكور M	
Under 1 Day	0	0	0	0	0	0	0	0	0	اقل من يوم
1	33	15	18	21	11	10	12	4	8	1
2	0	0	0	0	0	0	0	0	0	2
3	5	3	2	3	1	2	2	2	0	3
4	4	1	3	4	1	3	0	0	0	4
5	2	0	2	1	0	1	1	0	1	5
6	0	0	0	0	0	0	0	0	0	6
7-13	9	2	7	3	0	3	6	2	4	13 - 7
14-20	8	4	4	4	1	3	4	3	1	20 - 14
21-27	7	6	1	5	5	0	2	1	1	27 - 21
28-29	0	0	0	0	0	0	0	0	0	29 - 28
Age In Month										العمر بالشهر
1	7	3	4	2	0	2	5	3	2	1
2	8	5	3	6	4	2	2	1	1	2
3	6	0	6	3	0	3	3	0	3	3
4	8	2	6	3	1	2	5	1	4	4
5	4	1	3	3	0	3	1	1	0	5
6	4	3	1	2	2	0	2	1	1	6
7	0	0	0	0	0	0	0	0	0	7
8	3	3	0	1	1	0	2	2	0	8
9	1	1	0	0	0	0	1	1	0	9
10	1	1	0	1	1	0	0	0	0	10
11-Under 1 Year	0	0	0	0	0	0	0	0	0	من 11 - اقل من عام
Not Stated	0	0	0	0	0	0	0	0	0	غير مبين
Total	110	50	60	62	28	34	48	22	26	المجموع



وفيات الاطفال الرضع المسجلة حسب الشهر والعمر
REGISTERED INFANT DEATHS BY MONTH AND AGE
2005
قطريون QATARIS

Table No (46-1)

جدول رقم (1-46)

Age	المجموع T	ديسمبر DEC.	نوفمبر NOV.	اكتوبر OCT.	سبتمبر SEP.	اغسطس AUG.	يوليو JUL.	يونيو JUN.	مايو MAY.	ابريل APR.	مارس MAR.	فبراير FEB.	يناير JAN.	العمر
Under 1 Day	0	0	0	0	0	0	0	0	0	0	0	0	0	اقل من يوم
1	12	1	2	1	1	0	0	1	1	0	1	1	3	1
2	0	0	0	0	0	0	0	0	0	0	0	0	0	2
3	2	0	1	0	0	0	0	0	0	0	0	0	1	3
4	0	0	0	0	0	0	0	0	0	0	0	0	0	4
5	1	0	0	0	0	0	0	0	0	0	1	0	0	5
6	0	0	0	0	0	0	0	0	0	0	0	0	0	6
7-13	6	2	0	1	0	0	0	1	0	1	1	0	0	13 - 7
14-20	4	1	0	0	0	1	0	1	0	0	0	1	0	20 - 14
21-27	2	0	0	0	0	0	2	0	0	0	0	0	0	27 - 21
28-29	0	0	0	0	0	0	0	0	0	0	0	0	0	29 - 28
Age In Month														العمر بالشهر
1	5	1	1	1	0	0	1	0	0	0	0	0	1	1
2	2	0	0	0	0	1	0	0	0	0	0	1	0	2
3	3	0	0	0	0	0	0	0	1	0	1	1	0	3
4	5	0	0	0	0	0	2	0	0	1	0	1	1	4
5	1	0	0	0	0	0	0	0	1	0	0	0	0	5
6	2	0	1	0	0	0	0	0	0	0	0	0	1	6
7	0	0	0	0	0	0	0	0	0	0	0	0	0	7
8	2	0	0	0	0	0	0	1	0	0	0	0	1	8
9	1	1	0	0	0	0	0	0	0	0	0	0	0	9
10	0	0	0	0	0	0	0	0	0	0	0	0	0	10
11-Under 1 Year	0	0	0	0	0	0	0	0	0	0	0	0	0	من 11 - اقل من عام
Not Stated	0	0	0	0	0	0	0	0	0	0	0	0	0	غير مبين
Total	48	6	5	3	1	2	5	4	3	2	4	5	8	المجموع



وفيات الاطفال الرضع المسجلة حسب الشهر والعمر
REGISTERED INFANT DEATHS BY MONTH AND AGE
2005

غير قطريين Non-QATARIS

Table No (46-2)

جدول رقم (2-46)

Age	المجموع T	ديسمبر DEC.	نوفمبر NOV.	اكتوبر OCT.	سبتمبر SEP.	اغسطس AUG.	يوليو JUL.	يونيو JUN.	مايو MAY.	ابريل APR.	مارس MAR.	فبراير FEB.	يناير JAN.	العمر
Under 1 Day	0	0	0	0	0	0	0	0	0	0	0	0	0	أقل من يوم
1	21	5	0	3	2	1	0	2	2	3	0	1	2	1
2	0	0	0	0	0	0	0	0	0	0	0	0	0	2
3	3	2	0	0	0	0	0	0	0	0	0	0	1	3
4	4	0	0	0	0	0	0	0	1	0	0	0	3	4
5	1	0	0	0	0	0	1	0	0	0	0	0	0	5
6	0	0	0	0	0	0	0	0	0	0	0	0	0	6
7-13	3	0	0	1	0	0	0	0	1	0	0	1	0	13 - 7
14-20	4	0	0	0	0	1	1	0	1	0	0	0	1	20 - 14
21-27	5	0	0	1	1	0	2	0	0	0	0	0	1	27 - 21
28-29	0	0	0	0	0	0	0	0	0	0	0	0	0	29 - 28
Age In Month	0													العمر بالشهر
1	2	1	0	0	0	0	0	0	1	0	0	0	0	1
2	6	0	1	1	0	0	0	0	1	2	0	0	1	2
3	3	0	1	0	0	0	0	2	0	0	0	0	0	3
4	3	1	0	0	0	0	0	0	0	0	0	0	2	4
5	3	1	0	0	0	1	0	0	0	1	0	0	0	5
6	2	0	0	0	1	0	0	0	0	1	0	0	0	6
7	0	0	0	0	0	0	0	0	0	0	0	0	0	7
8	1	0	0	1	0	0	0	0	0	0	0	0	0	8
9	0	0	0	0	0	0	0	0	0	0	0	0	0	9
10	1	0	0	0	0	0	0	0	0	0	1	0	0	10
11-Under 1 Year	0	0	0	0	0	0	0	0	0	0	0	0	0	من 11 - أقل من عام
Not Stated	0	0	0	0	0	0	0	0	0	0	0	0	0	غير مبين
Total	62	10	2	7	4	3	4	4	7	7	1	2	11	المجموع



وفيات الاطفال الرضع المسجلة حسب الشهر والعمر
REGISTERED INFANT DEATHS BY MONTH AND AGE
2005

Total المجموع

Table No (46-3)

جدول رقم (3-46)

Age	المجموع T	ديسمبر DEC.	نوفمبر NOV.	اكتوبر OCT.	سبتمبر SEP.	اغسطس AUG.	يوليو JUL.	يونيو JUN.	مايو MAY.	ابريل APR.	مارس MAR.	فبراير FEB.	يناير JAN.	العمر
Under 1 Day	0	0	0	0	0	0	0	0	0	0	0	0	0	أقل من يوم
1	33	6	2	4	3	1	0	3	3	3	1	2	5	1
2	0	0	0	0	0	0	0	0	0	0	0	0	0	2
3	5	2	1	0	0	0	0	0	0	0	0	0	2	3
4	4	0	0	0	0	0	0	0	1	0	0	0	3	4
5	2	0	0	0	0	0	1	0	0	0	1	0	0	5
6	0	0	0	0	0	0	0	0	0	0	0	0	0	6
7-13	9	2	0	2	0	0	0	1	1	1	1	1	0	13 - 7
14-20	8	1	0	0	0	2	1	1	1	0	0	1	1	20 - 14
21-27	7	0	0	1	1	0	4	0	0	0	0	0	1	27 - 21
28-29	0	0	0	0	0	0	0	0	0	0	0	0	0	29 - 28
Age In Month	0													العمر بالشهر
1	7	2	1	1	0	0	1	0	1	0	0	0	1	1
2	8	0	1	1	0	1	0	0	1	2	0	1	1	2
3	6	0	1	0	0	0	0	2	1	0	1	1	0	3
4	8	1	0	0	0	0	2	0	0	1	0	1	3	4
5	4	1	0	0	0	1	0	0	1	1	0	0	0	5
6	4	0	1	0	1	0	0	0	0	1	0	0	1	6
7	0	0	0	0	0	0	0	0	0	0	0	0	0	7
8	3	0	0	1	0	0	0	1	0	0	0	0	1	8
9	1	1	0	0	0	0	0	0	0	0	0	0	0	9
10	1	0	0	0	0	0	0	0	0	0	1	0	0	10
11-Under 1 Year	0	0	0	0	0	0	0	0	0	0	0	0	0	من 11 - أقل من عام
Not Stated	0	0	0	0	0	0	0	0	0	0	0	0	0	غير مبين
Total	110	16	7	10	5	5	9	8	10	9	5	7	19	المجموع



وفيات الاطفال الرضع المسجلة حسب الجنس والجنسية

REGISTERED INFANT DEATHS BY SEX AND NATIONALITY

2005

Table No (47)

جدول رقم (47)

Nationality	مجموع T	اناث F	ذكور M	الجنسية
QATAR	48	22	26	قطر
Other CCASG Countries	4	2	2	بقية دول مجلس التعاون
Other Arabs Countries	28	11	17	بقية الدول العربية
Asian Countries	28	14	14	دول اسيوية
European Countries	0	0	0	دول اوربية
Other Countries	2	1	1	دول اخرى
Total	110	50	60	المجموع

وفيات الاطفال الرضع المسجلة حسب الجنس والجنسية
REGISTERED INFANT DEATHS BY SEX AND NATIONALITY
2005

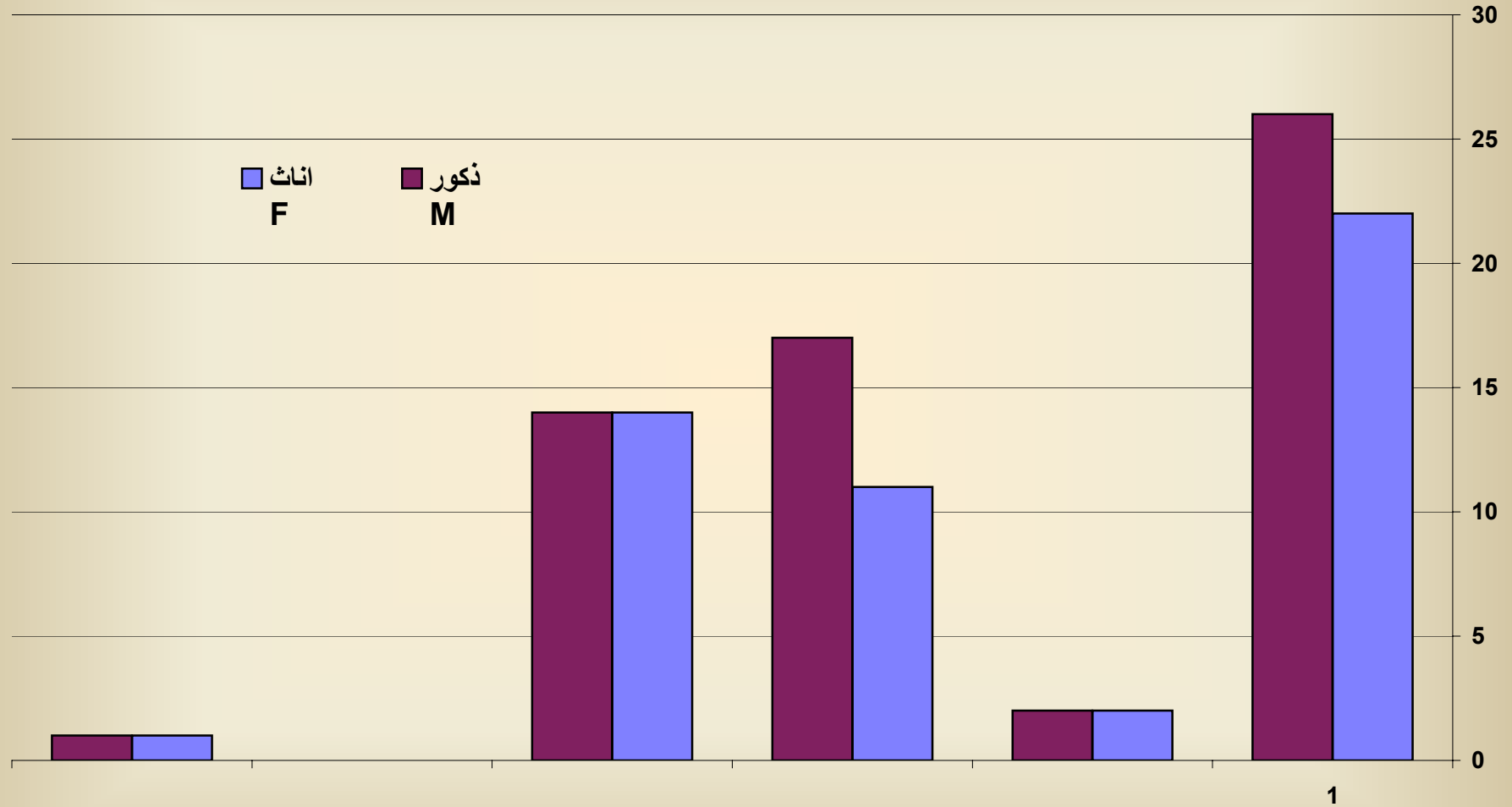

Graph No. (14)



وفيات الاطفال الرضع المسجلة حسب الجنسية والجنس وسبب الوفاة (المراجعة العاشره القائمة الاساسية)

REGISTERED INFANT DEATHS BY NATIONALITY, SEX AND CAUSE OF DEATH (ICD 10 BASIC LIST)

2005

Table No (48)

جدول رقم (48)

Cause of Death	المجموع Total			غير قطريين Non-Qataris			قطريون Qataris			سبب الوفاة
	المجموع العام G.T	اناث F	ذكور M	مجموع T	اناث F	ذكور M	مجموع T	اناث F	ذكور M	
(A00 - B99) Certain infectious and parasitic diseases	1	1	0	0	0	0	1	1	0	امراض معدية وطفلية معينة
(D50 - D89) Diseases of the blood & blood forming organs & certain disorders involving the immune mechanism	3	0	3	2	0	2	1	0	1	امراض الدم واعضاء تكوين الدم واضطرابات معينة تشمل اضطرابات المناعة
(G00 - G99) Diseases of the nervous system	4	2	2	1	1	0	3	1	2	امراض الجهاز العصبي
(I00 - I99) Diseases of the circulatory system	1	1	0	1	1	0	0	0	0	امراض الجهاز الدوري
(J00 - J99) Diseases of the respiratory system	4	2	2	3	1	2	1	1	0	امراض الجهاز التنفسي
(K00 - K93) Diseases of the digestive system	1	0	1	1	0	1	0	0	0	امراض الجهاز الهضمي
(P00 - P96) Certain conditions originating in the perinatal period	48	21	27	26	12	14	22	9	13	حالات معينة تنشأ في المدة ماحول الولادة
(Q00 - Q99) Congenital malformations deformations & chromosomal abnormalities	32	14	18	16	7	9	16	7	9	التشوهات الخلقية والعاهات والشذوذ الكروموسومي
(R00 - R99) Symptoms signs & abnormal clinical & laboratory findings not elsewhere classified	15	8	7	11	5	6	4	3	1	اعراض وعلامات نتائج اكلينكية معملية غير عادية وغير مصنفة في مكان اخر
(S00 - T98) Injury poisoning & certain other consequences of external causes	1	1	0	1	1	0	0	0	0	الاصابات والتسمم وعواقب اخرى معينة
Total	110	50	60	62	28	34	48	22	26	المجموع

وفيات الاطفال الرضع المسجلة حسب سبب الوفاة (المراجعة العاشره القائمة الاساسية)
REGISTERED INFANT DEATHS BY CAUSE OF DEATH (ICD 10 BASIC LIST)
2005

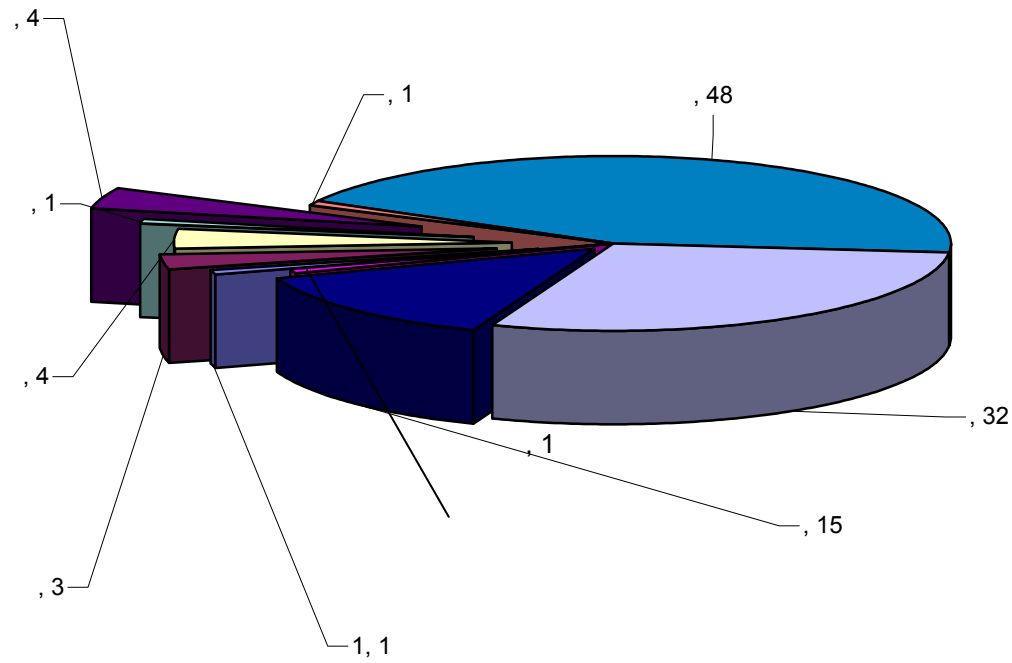



وفيات الاطفال الرضع المسجلة حسب الجنسية والجنس وسبب الوفاة (المراجعة العاشره القائمة المفصلة)

REGISTERED INFANT DEATHS BY NATIONALITY, SEX AND CAUSE OF DEATH (ICD 10 DETAIL LIST)

2005

Table No (49)

جدول رقم (49)

Cause of Death	المجموع Total			غير قطريين Non-Qataris			قطريون Qataris			سبب الوفاة
	المجموع العام G.T	اناث F	ذكور M	مجموع T	اناث F	ذكور M	مجموع T	اناث F	ذكور M	
(A09) DIARRHOEA AND GASTROENTERITIS OF PRESUMED INFECTIOUS ORIGIN	1	1	0	0	0	0	1	1	0	الإسهال والالتهابات (النزلات) المعدية المعوية (منشأها عدوى)
(D65) Disseminated intravascular coagulation	1	0	1	1	0	1	0	0	0	تخثر (تجلط) الدم بالأوعية
(D81) COMBINED IMMUNODEFICIENCIES	1	0	1	0	0	0	1	0	1	أعواز مناعية مشتركة
(D84) OTHER IMMUNODEFICIENCIES	1	0	1	1	0	1	0	0	0	أعواز مناعية أخرى
(G12) SPINAL MUSCULAR ATROPHY AND RELATED SYNDROMES	1	0	1	0	0	0	1	0	1	ضمور عضلات العمود الشوكي والمتلازمات ذات الصلة
(G93) OTHER DISORDERS OF BRAIN	3	2	1	1	1	0	2	1	1	الاضطرابات الأخرى بالدماغ (بالمخ)
(I42) CARDIOMYOPATHY	1	1	0	1	1	0	0	0	0	اعتلال عضل القلب
(J18) pneumonia organism unspecified	2	0	2	2	0	2	0	0	0	ذات الرئة بسبب كائن حي غير محدد
(J21) ACUTE BRONCHIOLITIS	1	1	0	0	0	0	1	1	0	التهاب القصيبات (الشعبيات) الحاد
(J90) PLEURAL EFFUSION,ELSEWHERECLASSIFIED	1	1	0	1	1	0	0	0	0	انسكاب جنبي (بلوري) لم يصنف في مكان آخر
(K72) HEPATIC FAILURE,NOT ELSEWHERE CLASSIFIED	1	0	1	1	0	1	0	0	0	فشل (قصور) الكبد غير المصنف في مكان آخر
(P07) DISORDERS RELATED TO SHORT GESTATION AND LOW BIRTH WEIGHT NOT ELSEWHERE CLASSIFIED	34	18	16	18	10	8	16	8	8	اضطرابات تتعلق بقصر مدة الحمل أو نقص وزن الميلاد (الوزن عند الميلاد) ، غير منسفة في مكان آخر
(P21) BIRTH ASPHYXIA	1	0	1	1	0	1	0	0	0	اختناق ولادي - اختناق الوليد
(P22) RESPIRATORY DISTRESS OFNEWBORN	6	2	4	2	1	1	4	1	3	ضائقة الوليد التنفسية - كرب تنفسي بالوليد
(P24) NEONATAL ASPIRATION SYNDROMES	2	1	1	1	2 ¹	0	1	0	1	متلازمات الانتشاق (السفت) في الوليد



وفيات الاطفال الرضع المسجلة حسب الجنسية والجنس وسبب الوفاة (المراجعة العاشره القائمة المفصلة)

REGISTERED INFANT DEATHS BY NATIONALITY, SEX AND CAUSE OF DEATH (ICD 10 DETAIL LIST)

2005

Table No (49)

جدول رقم (49)

Cause of Death	المجموع Total			غير قطريين Non-Qataris			قطريون Qataris			سبب الوفاة
	المجموع العام G.T	اناث F	ذكور M	مجموع T	اناث F	ذكور M	مجموع T	اناث F	ذكور M	
(P26) PULMONARY HAEMORRHAHEORIGINATING IN THE PERINATALPERIOD	1	0	1	0	0	0	1	0	1	نزف (نزيف) رئوي نشأ خلال الفترة حوالي الولادة
(P28) OTHER RESPIRATORY CONDITIONS ORIGIATING IN THE PERINATAL PERIOD	2	0	2	2	0	2	0	0	0	الحالات التنفسية الأخرى التي تنشأ خلال الفترة حوالي الولادة
(P29) CARDIOVASULAR DISORDERSORIGATING IN THE PERINATALPERIOD	2	0	2	2	0	2	0	0	0	الاضطرابات القلبية الوعائية التي تنشأ خلال الفترة حوالي الولادة
(Q00) ANENCEPHALY AND SIMILAR MAIFORMATIONS	2	1	1	2	1	1	0	0	0	انعدام الدماغ والتشوهات المماثلة
(Q02) MICROCEPHAIY	1	1	0	1	1	0	0	0	0	الصلع - صغر الرأس
(Q03) CONGENITAL HYDROCEPHALUS	1	1	0	0	0	0	1	1	0	موه (استسقاء) الرأس الخلقى
(Q04) OTHER CONGENITAL MAIFORMATIONS OF BRAIN	1	0	1	1	0	1	0	0	0	التشوهات الخلقية الأخرى بالدماغ (المخ)
(Q20) CONHENITAL MALFORMATIONS OF CARDIAC CHAMBERS AND CONNECTIONS	1	1	0	1	1	0	0	0	0	التشوهات الخلقية بغرفات القلب والأجزاء المتصلة بها
(Q24) OTHER CONGENITAL MALFORMATIONS OF HEART	5	3	2	1	0	1	4	3	1	التشوهات الخلقية الأخرى بالقلب
(Q61) CYSTIC KIDNEY DISEASE	1	1	0	1	1	0	0	0	0	داء الكلي الكيسي
(Q78) OTHER OSTEOCHONDRODYSPLASIAS	1	0	1	0	0	0	1	0	1	الصور الأخرى من خلل التنسج العظمي الغضروفي
(Q79) CONGENITAL MALFORMATIONS OF MUSCLOSKELETAL SYSTEM,NOT ELSEWHERE CLASSIFIED	4	0	4	2	0	2	2	0	2	التشوهات الخلقية بالجهاز العظمي الهيكلي التي لم تصنف في مكان آخر من التصنيف
(Q89) OTHER CONGENITAL MALFORMATIONS NOT ELSEWHERE CLASSIFIED	7	3	4	3	1	2	4	2	2	تشوهات خلقية أخرى لم تصنف في مكان آخر من التصنيف
(Q90) DOWNS SYNDROME	4	1	3	1	0	1	3	1	2	متلازمة دواون
(Q91) EDWARDS` SYNDROME AND PATAU`S SYNDROME	4	2	2	3	2 ¹⁵	1	1	0	1	متلازمة دوارد ومتلازمة باتاو



وفيات الاطفال الرضع المسجلة حسب الجنسية والجنس وسبب الوفاة (المراجعة العاشره القائمة المفصلة)

REGISTERED INFANT DEATHS BY NATIONALITY, SEX AND CAUSE OF DEATH (ICD 10 DETAIL LIST)

2005

Table No (49)

جدول رقم (49)

Cause of Death	المجموع Total			غير قطريين Non-Qataris			قطريون Qataris			سبب الوفاة
	المجموع العام G.T	اناث F	ذكور M	مجموع T	اناث F	ذكور M	مجموع T	اناث F	ذكور M	
(R04) HAEMORRHAGE FROM RESPIRATORYPASSAGES	1	0	1	0	0	0	1	0	1	نزف (نزيف) من الممرات (المسالك) التنفسية
(R62) LACK OF EXPECTED NORMALPHYSIOLOGICAL DEVELOPMENT	1	1	0	1	1	0	0	0	0	نقص في النمو الطبيعي الفيزيولوجي المتوقع
(R89) ABNORMAL FINDINGS IN SPECIMENSFROM OTHER ORGANS,SYSTEMS ANDTISSUES	1	1	0	0	0	0	1	1	0	موجودات غير طبيعية في عينات من أعضاء أو أجهزة أو أنسجة أخرى
(R95) SUDDEN INFANT DEATH SYNDROME	6	4	2	5	3	2	1	1	0	متلازمة الموت المفاجئ للوليد
(R96) OTHER SUDDEN DESTH,CAUSE UNKNOWN	5	1	4	4	0	4	1	1	0	الأنواع الأخرى من الموت المفاجئ غير معروفة السبب
(R99) OTHER ILL-DEFINED AND UNSPECIFIED CAUSES OF MORTALITY	1	1	0	1	1	0	0	0	0	وفيات أخرى غير معروفة أو أسباب غير محددة للوفاة
(V89) MOTOR-OR NONMOTOR-VEHICLE, ACCIDENT TYPE OF VEHICLE UNSPECIFIED	1	1	0	1	1	0	0	0	0	حادث مركبة ذات محرك أو بدونه ، لكن نوع المركبة غير محدد
Total	110	50	60	62	28	34	48	22	26	المجموع



وفيات الاطفال الرضع المسجلة حسب فئة العمر وسبب الوفاة (المراجعة العاشرة القائمة الاساسية)

REGISTERED INFANT DEATHS BY AGE GROUP AND CAUSE OF DEATH (ICD 10 BASIC LIST)

2005

قطريون QATARI

Table No (50-1)

جدول رقم (50 - 1)

Cause of Death	Age Group (In Days) فئات العمر بالأيام						سبب الوفاة
	المجموع Total	غير مبین Not Stated	364 - 28	27 - 7	6 - 1	اقل من يوم Under 1 Day	
(A00 - B99) Certain infectious and parasitic diseases	1	0	1	0	0	0	امراض معدية وطفيلية معينة
(D50 - D89) Diseases of the blood & blood forming organs & certain disorders involving the immune mechanism	1	0	1	0	0	0	امراض الدم واعضاء تكوين الدم واضطرابات معينة تشمل اضطرابات المناعة
(G00 - G99) Diseases of the nervous system	3	0	3	0	0	0	امراض الجهاز العصبي
(J00 - J99) Diseases of the respiratory system	1	0	1	0	0	0	امراض الجهاز التنفسي
(P00 - P96) Certain conditions originating in the perinatal period	22	0	6	7	9	0	حالات معينة تنشأ في المدة ماحول الولادة
(Q00 - Q99) Congenital malformations deformations & chromosomal abnormalities	16	0	6	4	6	0	التشوهات الخلقية والعاهات والشذوذ الكروموسومي
(R00 - R99) Symptoms signs & abnormal clinical & laboratory findings not elsewhere classified	4	0	3	1	0	0	اعراض وعلامات نتائج اكلينيكية معملية غير عادية وغير مصنفة في مكان اخر
Total	48	0	21	12	15	0	المجموع



وفيات الاطفال الرضع المسجلة حسب فئة العمر وسبب الوفاة (المراجعة العاشرة القائمة الاساسية)

REGISTERED INFANT DEATHS BY AGE GROUP AND CAUSE OF DEATH (ICD 10 BASIC LIST)

2005

غير قطريين Non-QATARI

Table No (50-2)

جدول رقم (50 - 2)

Cause of Death	Age Group (In Days) فئات العمر بالأيام						سبب الوفاة
	المجموع Total	غير ميبين Not Stated	364 - 28	27 - 7	6 - 1	اقل من يوم Under 1 Day	
(D50 - D89) Diseases of the blood & blood forming organs & certain disorders involving the immune mechanism	2	0	1	0	1	0	امراض الدم واعضاء تكوين الدم واضطرابات معينة تشمل اضطرابات المناعة
(G00 - G99) Diseases of the nervous system	1	0	0	0	1	0	امراض الجهاز العصبي
(I00 - I99) Diseases of the circulatory system	1	0	1	0	0	0	امراض الجهاز الدوري
(J00 - J99) Diseases of the respiratory system	3	0	2	1	0	0	امراض الجهاز التنفسي
(K00 - K93) Diseases of the digestive system	1	0	1	0	0	0	امراض الجهاز الهضمي
(P00 - P96) Certain conditions originating in the perinatal period	26	0	4	7	15	0	حالات معينة تنشأ في المدة ماحول الولادة
(Q00 - Q99) Congenital malformations deformations & chromosomal abnormalities	16	0	2	3	11	0	التشوهات الخلقية والعياهات والشذوذ الكروموسومي
(R00 - R99) Symptoms signs & abnormal clinical & laboratory findings not elsewhere classified	11	0	9	1	1	0	اعراض وعلامات نتائج اكلينكية معملية غير عادية وغير مصنفة في مكان اخر
(V01 - Y98) External causes of morbidity and mortality	1	0	1	0	0	0	الاسباب الخارجية للوفاة
Total	62	0	21	12	29	0	المجموع



وفيات الاطفال الرضع المسجلة حسب فئة العمر وسبب الوفاة (المراجعة العاشرة القائمة الاساسية)

REGISTERED INFANT DEATHS BY AGE GROUP AND CAUSE OF DEATH (ICD 10 BASIC LIST)

2005

Total المجموع

Table No (50-3)

جدول رقم (3 - 50)

Cause of Death	Age Group (In Days) فئات العمر بالأيام						سبب الوفاة
	المجموع Total	غير مبيّن Not Stated	364 - 28	27 - 7	6 - 1	أقل من يوم Under 1 Day	
(A00 - B99) Certain infectious and parasitic diseases	1	0	1	0	0	0	امراض معدية وطفيلية معينة
(D50 - D89) Diseases of the blood & blood forming organs & certain disorders involving the immune mechanism	3	0	2	0	1	0	امراض الدم واعضاء تكوين الدم واضطرابات معينة تشمل اضطرابات المناعة
(G00 - G99) Diseases of the nervous system	4	0	3	0	1	0	امراض الجهاز العصبي
(I00 - I99) Diseases of the circulatory system	1	0	1	0	0	0	امراض الجهاز الدوري
(J00 - J99) Diseases of the respiratory system	4	0	3	1	0	0	امراض الجهاز التنفسي
(K00 - K93) Diseases of the digestive system	1	0	1	0	0	0	امراض الجهاز الهضمي
(P00 - P96) Certain conditions originating in the perinatal period	48	0	10	14	24	0	حالات معينة تنشأ في المدة ماحول الولادة
(Q00 - Q99) Congenital malformations deformations & chromosomal abnormalities	32	0	8	7	17	0	التشوهات الخلقية والعياهات والشذوذ الكروموسومي
(R00 - R99) Symptoms signs & abnormal clinical & laboratory findings not elsewhere classified	15	0	12	2	1	0	اعراض وعلامات نتائج اكلينيكية معملية غير عادية وغير مصنفة في مكان اخر
(V01 - Y98) External causes of morbidity and mortality	1	0	1	0	0	0	الاسباب الخارجية للوفاة
Total	110	0	42	24	44	0	المجموع

الوفيات المسجلة حسب سبب الوفاة

Registered Deaths by cause of death

2001 - 2005



الوفيات المسجلة حسب سبب الوفاة
REGISTERED DEATHS BY CAUSE OF DEATH
2001 - 2005
قطريون QATARIS

Table No.(51-1)

جدول رقم (51 - 1)

Cause Of Death	Year					السنة	سبب الوفاة
	2005	2004	2003	2002	2001		
(A00 - B99) Certain infectious and parasitic diseases	No	1	15	16	26	28	العدد
	%	0.1	2.2	2.3	3.8	4.1	%
(C00 - D48) Neoplasms	No	81	80	60	79	65	العدد
	%	11.9	11.7	8.8	11.6	9.5	%
(D50 - D89) Diseases of the blood & blood forming organs & certain disorders involving the immune mechanism	No	7	2	2	5	4	العدد
	%	1.0	0.3	0.3	0.7	0.6	%
(E00 - F90) Endocrine nutritional & metabolic disease	No	69	68	101	68	54	العدد
	%	10.1	10.0	14.8	10.0	7.9	%
(G00 - G99) Diseases of the nervous system	No	8	12	13	15	14	العدد
	%	1.2	1.8	1.9	2.2	2.1	%
(I00 - I99) Diseases of the circulatory system	No	184	159	139	151	220	العدد
	%	27.0	23.3	20.4	22.1	32.3	%
(J00 - J99) Diseases Of The Respiratory System	No	36	57	23	47	32	العدد
	%	5.3	8.4	3.4	6.9	4.7	%
(K00 - K99) Diseases Of Digestive System	No	16	13	8	10	13	العدد
	%	2.3	1.9	1.2	1.5	1.9	%
(L00 - L99) Diseases Of The Skin And Subcutaneous Tissue	No	9	5	5	1	1	العدد
	%	1.3	0.7	0.7	0.1	0.1	%
(N00 - N99) Diseases Of The Genitourinary System	No	21	37	13	35	27	العدد
	%	3.1	5.4	1.9	5.1	4.0	%



الوفيات المسجلة حسب سبب الوفاة
REGISTERED DEATHS BY CAUSE OF DEATH
2001 - 2005
قطريون QATARIS

Table No.(51-1)

جدول رقم (51 - 1)

Cause Of Death	Year	السنة					سبب الوفاة	
		2005	2004	2003	2002	2001		
(O00 - O99) Complications Of Pregnancy Childbirth And Puerprum	No %	1 0.1	0 0.0	2 0.3	0 0.0	1 0.1	العدد %	الحمل والولادة والنفاس
(P00 - P99) Certaincondition originating in the perinatal period	No %	22 3.2	22 3.2	33 4.8	24 3.5	18 2.6	العدد %	حالات معينة تنشأ في المدة ما حول الولادة
(Q00 - Q99) Congenital Anomalies	No %	20 2.9	21 3.1	42 6.2	33 4.8	23 3.4	العدد %	التشوهات الخلقية والعاهات والشذوذ الكروموسومي
(R00 - R99) Symptomps Signs And abnormal clinical and laboratory findings not elsewhere classified	No %	96 14.1	76 11.1	67 9.8	74 10.9	32 4.7	العدد %	أعراض وعلامات نتائج اكلينكية معملية غير عادية وغير مصنفة في مكان آخر
(V01 - Y98) External causes of morbidity and mortality	No %	111 16.3	0 0.0	0 0.0	0 0.0	3 0.4	العدد %	الأسباب الخارجة للوفاة
Total		682	567	524	568	535		المجموع



الوفيات المسجلة حسب سبب الوفاة
REGISTERED DEATHS BY CAUSE OF DEATH
2001 - 2005

غير قطريون Non-QATARIS

Table No.(51-2)

جدول رقم (51 - 2)

Cause Of Death	Year					السنة	سبب الوفاة
	2005	2004	2003	2002	2001		
(A00 - B99) Certain infectious and parasitic diseases	No	11	10	20	17	25	العدد
	%	1.3	1.2	2.3	2.0	2.9	%
(C00 - D48) Neoplasms	No	81	57	56	49	30	العدد
	%	9.4	6.6	6.5	5.7	3.5	%
(D50 - D89) Diseases of the blood & blood forming organs & certain disorders involving the immune mechanism	No	4	2	7	3	0	العدد
	%	0.5	0.2	0.8	0.3	0.0	%
(E00 - F90) Endocrine nutritional & metabolic disease	No	40	24	55	24	34	العدد
	%	4.6	2.8	6.4	2.8	3.9	%
(G00 - G99) Diseases of the nervous system	No	7	10	7	11	9	العدد
	%	0.8	1.2	0.8	1.3	1.0	%
(I00 - I99) Diseases of the circulatory system	No	130	97	138	120	236	العدد
	%	15.1	11.2	16.0	13.9	27.3	%
(J00 - J99) Diseases Of The Respiratory System	No	25	29	18	12	19	العدد
	%	2.9	3.4	2.1	1.4	2.2	%
(K00 - K99) Diseases Of Digestive System	No	20	11	13	14	14	العدد
	%	2.3	1.3	1.5	1.6	1.6	%
(L00 - L99) Diseases Of The Skin And Subcutaneous Tissue	No	4	1	4	0	0	العدد
	%	0.5	0.1	0.5	0.0	0.0	%
(N00 - N99) Diseases Of The Genitourinary System	No	23	10	7	16	24	العدد
	%	2.7	1.2	0.8	1.9	2.8	%



الوفيات المسجلة حسب سبب الوفاة
REGISTERED DEATHS BY CAUSE OF DEATH
2001 - 2005
 غير قطريون Non-QATARIS

Table No.(51-2)

جدول رقم (51 - 2)

Cause Of Death	Year	السنة					سبب الوفاة	
		2005	2004	2003	2002	2001		
(O00 - O99) Complications Of Pregnancy Childbirth And Puerprum	No %	2 0.2	1 0.1	1 0.1	0 0.0	0 0.0	العدد %	الحمل والولادة والنفاس
(P00 - P99) Certaincondition originating in the perinatal period	No %	26 3.0	32 3.7	22 2.5	11 1.3	23 2.7	العدد %	حالات معينة تنشأ في المدة ما حول الولادة
(Q00 - Q99) Congenital Anomalies	No %	19 2.2	23 2.7	32 3.7	25 2.9	23 2.7	العدد %	التشوهات الخلقية والعاهات والشذوذ الكروموسومي
(R00 - R99) Symptoms Signs And abnormal clinical and laboratory findings not elsewhere classified	No %	244 28.3	187 21.7	168 19.5	134 15.5	15 1.7	العدد %	أعراض وعلامات نتائج اكلينكية معملية غير عادية وغير مصنفة في مكان آخر
(V01 - Y98) External causes of morbidity and mortality	No %	227 26.3	0 0.0	0 0.0	1 0.1	2 0.2	العدد %	الأسباب الخارجة للوفاة
Total		863	494	548	437	454		المجموع



الوفيات المسجلة حسب سبب الوفاة
REGISTERED DEATHS BY CAUSE OF DEATH
2001 - 2005
المجموع Total

Table No.(51-3)

جدول رقم (51 - 3)

Cause Of Death	Year		السنة					سبب الوفاة
	2005	2004	2003	2002	2001			
(A00 - B99) Certain infectious and parasitic diseases	No	12	25	36	43	53	العدد	الامراض المعدية والطفيلية
	%	0.8	1.6	2.3	2.8	3.4	%	
(C00 - D48) Neoplasms	No	162	137	116	128	95	العدد	الأورام
	%	10.5	8.9	7.5	8.3	6.1	%	
(D50 - D89) Diseases of the blood & blood forming organs & certain disorders involving the immune mechanism	No	11	4	9	8	4	العدد	امراض الدم واعضاء تكوين الدم
	%	0.7	0.3	0.6	0.5	0.3	%	
(E00 - F90) Endocrine nutritional & metabolic disease	No	109	92	156	92	88	العدد	امراض الغدد الصماء والتغذية والتمثيل الغذائي
	%	7.1	6.0	10.1	6.0	5.7	%	
(G00 - G99) Diseases of the nervous system	No	15	22	20	26	23	العدد	امراض الجهاز العصبي
	%	1.0	1.4	1.3	1.7	1.5	%	
(I00 - I99) Diseases of the circulatory system	No	314	256	277	271	456	العدد	امراض الجهاز الدوري
	%	20.3	16.6	17.9	17.5	29.5	%	
(J00 - J99) Diseases Of The Respiratory System	No	61	86	41	59	51	العدد	امراض الجهاز التنفسي
	%	3.9	5.6	2.7	3.8	3.3	%	
(K00 - K99) Diseases Of Digestive System	No	36	24	21	24	27	العدد	امراض الجهاز الهضمي
	%	2.3	1.6	1.4	1.6	1.7	%	
(L00 - L99) Diseases Of The Skin And Subcutaneous Tissue	No	13	6	9	1	1	العدد	امراض الجلد والنسيج تحت الجلد
	%	0.8	0.4	0.6	0.1	0.1	%	
(N00 - N99) Diseases Of The Genitourinary System	No	44	47	20	51	51	العدد	امراض الجهاز البولي التناسلي
	%	2.8	3.0	1.3	3.3	3.3	%	



الوفيات المسجلة حسب سبب الوفاة
REGISTERED DEATHS BY CAUSE OF DEATH
2001 - 2005
 Total المجموع

Table No.(51-3)

جدول رقم (51 - 3)

Cause Of Death	Year	2005	2004	2003	2002	2001	السنة		سبب الوفاة
							العدد	%	
(O00 - O99) Complications Of Pregnancy Childbirth And Puerprum	No	3	1	3	0	1	العدد	الحمل والولادة والنفاس	
	%	0.2	0.1	0.2	0.0	0.1	%		
(P00 - P99) Certaincondition originating in the perinatal period	No	48	54	55	35	41	العدد	حالات معينة تنشأ في المدة ما حول الولادة	
	%	3.1	3.5	3.6	2.3	2.7	%		
(Q00 - Q99) Congenital Anomalies	No	39	44	74	58	46	العدد	التشوهات الخلقية والعاهات والشذوذ الكروموسومي	
	%	2.5	2.8	4.8	3.8	3.0	%		
(R00 - R99) Symptomps Signs And abnormal clinical and laboratory findings not elsewhere classified	No	340	263	235	208	47	العدد	أعراض وعلامات نتائج اكلينكية معملية غير عادية وغير مصنفة في مكان آخر	
	%	22.0	17.0	15.2	13.5	3.0	%		
(V01 - Y98) External causes of morbidity and mortality	No	338	0	0	1	5	العدد	الأسباب الخارجة للوفاة	
	%	21.9	0.0	0.0	0.1	0.3	%		
Total		1545	1061	1072	1005	989		المجموع	